

E EVOLUTE



i-SKY

РУКОВОДСТВО
ПО ЭКСПЛУАТАЦИИ



Уважаемый владелец!

Поздравляем с приобретением электромобиля бренда Evolute i-SKY и благодарим за доверие!

В настоящем руководстве представлена информация о безопасном вождении, эксплуатации оборудования и техническом обслуживании автомобилей Evolute i-SKY. Данная информация поможет правильно эксплуатировать автомобиль и ощутить настоящее удовольствие от вождения. Приведенное в руководстве описание функций и характеристик Evolute i-SKY, сопровождаемое иллюстрациями, позволит вам быстро познакомиться с вашим электро автомобилем. Перед началом эксплуатации Evolute i-SKY внимательно прочитайте сопроводительные документы. Информация, содержащаяся в этих документах, очень важна для обеспечения безопасности вождения и содержания электромобиля в исправном состоянии. Просим вас строго соблюдать указанные требования и хранить эти документы надлежащим образом.

При чтении руководства вы встретите такие знаки, как «Внимание» и «Предупреждение», а также пояснения к ним. Приведенная информация помогает обеспечить безопасность людей, сохранность транспортных средств и имущества, поэтому следует строго соблюдать изложенные в руководстве требования.

Иллюстрации и текст в данном руководстве носят информационный характер и не могут использоваться в качестве основания для требований в ходе приемки электромобиля. При наличии расхождений описания с электро автомобилем преимущество отдается непосредственно электро автомобилю.

Дисклеймер: содержание и технические характеристики, приведенные в данном руководстве, действительны на момент публикации. ООО «Моторинвест» оставляет за собой право вносить изменения в технические характеристики и дизайн электромобиля в любое время и без предварительного уведомления. Для получения дополнительной информации по электро автомобилю Evolute i-SKY вы можете посетить сайт: www.evolute.ru.

Желаем вам приятного путешествия!

Июль 2023 г.

Пояснения по комплектации

* Звездочка в заголовке или после названия «*» указывает на то, что описываемое устройство или функция доступны только в определенных моделях и могут быть неприменимы к вашему автомобилю.

Пояснения по безопасности

Знаки безопасности наклеены на автомобиле.

Текст, отмеченный предупреждающими знаками «Опасность», «Предупреждение» или «Внимание», содержит следующую информацию:

 Знак «Опасность» используется для обозначения опасности, которая может привести к смерти или серьезной травме.

 Знак «Предупреждение» указывает на опасность, которая может привести к травме или другому ущербу.

 Знак «Внимание» указывает на опасность, которая может привести к легкой травме или повреждению автомобиля.

01. Иллюстрированный указатель автомобиля.....	4
02. Система зарядки	9
03. Безопасность и защита	24
04. Комбинация приборов	34
05. Основные функции.....	42
06. Мультимедийная система	66
07. Оборудование салона	82
08. Комфортное вождение	88
09. Уход и техническое обслуживание.....	139
10. Действия в экстренных ситуациях.....	151
11. Технические характеристики автомобиля	163

Внешний вид.....	5
Передняя часть автомобиля	5
Задняя часть автомобиля	6
Интерьер.....	7
Потолочная часть в салоне	7
Передняя панель	7
Дополнительная панель управления.....	8

Внешний вид

Передняя часть автомобиля

01

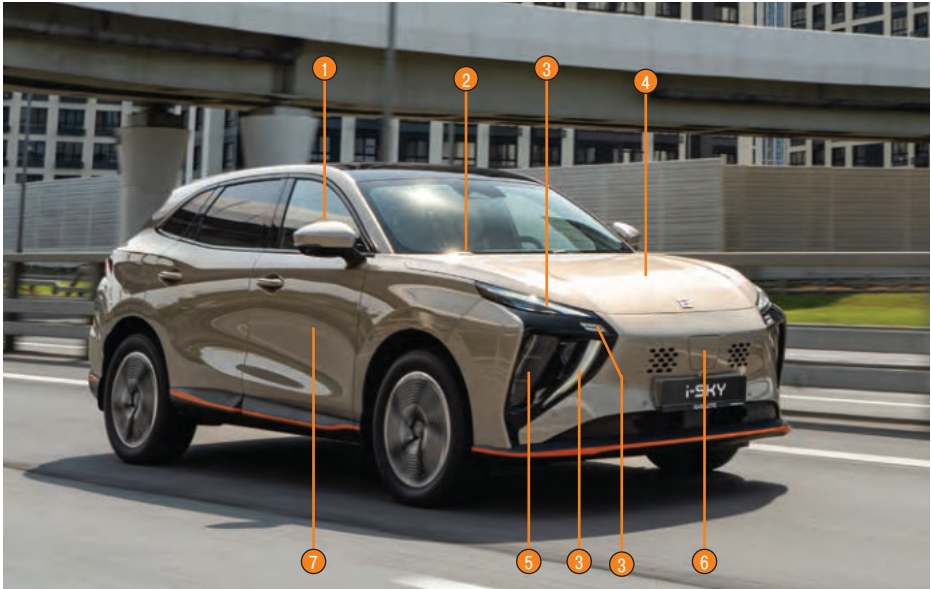

1. Боковые зеркала заднего вида
2. Передний стеклоочиститель
3. Передние указатели поворота / дневные ходовые огни / габаритные огни
4. Капот
5. Ближний свет / дальний свет
6. Зарядная розетка переменного тока
7. Двери

Задняя часть автомобиля

01



1. Задние указатели поворота / габаритные огни / стоп-сигналы
2. Верхний стоп-сигнал
3. Фонарь заднего хода
4. Задний стеклоочиститель
5. Дверь багажного отсека
6. Задний катафот
7. Задний противотуманный фонарь
8. Лампочки освещения номерного знака

Интерьер

Потолочная часть в салоне

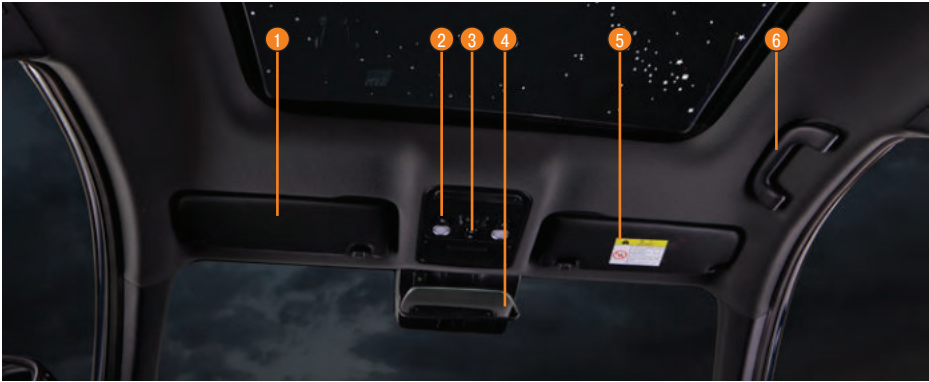

1. Левый солнцезащитный козырек
2. Плафон освещения переднего ряда
3. Люк / кнопка управления солнцезащитной шторкой
4. Зеркало заднего вида в салоне
5. Правый солнцезащитный козырек
6. Потолочные ручки

Передняя панель

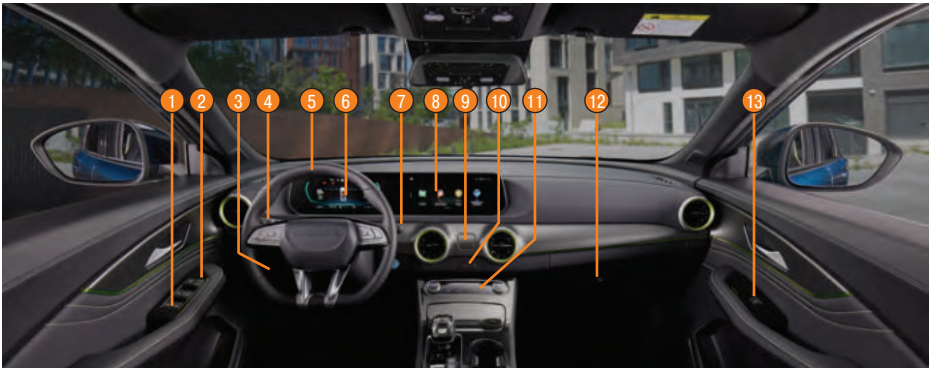

1. Кнопка управления стеклоподъемником со стороны водителя
2. Кнопка центрального замка
3. Блок переключателей на передней панели
4. Ручка управления освещением
5. Рулевое колесо
6. Комбинация приборов
7. Ручка управления стеклоочистителями
8. Дисплей
9. Держатель мобильного телефона
10. Кнопка включения аварийной сигнализации
11. Панель управления кондиционера
12. Перчаточный ящик
13. Кнопка управления стеклоподъемником со стороны переднего пассажира

Дополнительная панель управления

01



1. Подстаканник переднего пассажира
2. Кнопка выбора режима вождения
3. Кнопка помощи при спуске (HDC)
4. Кнопка автоматической системы парковки*
5. Кнопка системы автоматического удержания на месте (AUTO HOLD)
6. Кнопка электрического стояночного тормоза. (EPB)
7. Кнопка режима «Р» (парковка)
8. Селектор
9. Вещевое отделение в верхней части дополнительной панели управления

Тяговые АКБ	10	Разрядка 220 В переменного тока*	17
Автомобиль на долговременной стоянке	10	Порядок действий	17
Подогрев тяговых АКБ	10	Световой индикатор состояния зарядки	18
Меры предосторожности при зарядке.....	10	Зарядка от зарядной станции	
Знакомство с бортовым подключаемым		постоянного тока	19
зарядным оборудованием	13	Порядок действий	19
Бортовое подключаемое		Расчетное время зарядки	
зарядное оборудование	13	станцией постоянного тока	20
Контрольная лампа зарядного пистолета.....	13	Подогрев тяговых АКБ в движении*	20
Бортовое подключаемое оборудование		Предварительный подогрев тяговых АКБ	20
для разряда тяговых АКБ*	14	Войдите в интерфейс резервирования.....	20
Бортовой бытовой зарядный		Введение данных на странице	
пистолет переменного тока	14	резервирования	20
Порядок действий	14	Устранение типовых неисправностей	
Расчетное время зарядки		при зарядке	21
от бытовой розетки 16 А.....	15		
Зарядка от зарядной станции			
переменного тока	15		
Описание индикации зарядной			
станции переменного тока	15		
Описание индикации зарядной станции			
переменного тока.....	16		
Порядок действий	17		
Расчетное время зарядки			
зарядной станцией переменного тока	17		

Тяговые АКБ

Автомобиль на долговременной стоянке

02

Если предполагается поставить автомобиль на долговременную стоянку, то необходимо провести следующую подготовку. Надлежащая подготовка помогает предотвратить износ и облегчает повторный запуск автомобиля. Если есть возможность, то поставьте автомобиль на закрытую стоянку.

1. Длительное хранение АКБ автомобиля с недостаточной мощностью зарядки может привести к необратимому повреждению АКБ. Поэтому, если автомобиль не предполагается использовать в течение длительного времени, полностью зарядите АКБ перед постановкой автомобиля на длительную стоянку. Рекомендуется разряжать АКБ не реже одного раза в 3 месяца, снижая заряд АКБ ниже 50 %, а затем вновь заряжать АКБ до 100 %.
2. Почистите салон автомобиля, убедившись, что ковровое покрытие, напольные коврики полностью сухие.
3. Подставьте упоры под задние колеса, чтобы машина не покатила назад.
4. Отсоедините кабели низковольтной батареи 12 В и с помощью изолянты закройте концы кабельных соединений.
5. Накройте дворники полотенцем или тканью, чтобы они не касались ветрового стекла.
6. Чтобы уменьшить прилипание, распылите силиконовую смазку на все уплотнители дверей и багажного отсека и нанесите воск для кузова на окрашенные поверхности в местах соприкосновения уплотнителей дверей и багажного отсека.
7. Накройте кузов автомобиля воздухопроницаемым покрытием из пористого материала, например хлопка. Непористые материалы, такие как пластиковая пленка, могут задерживать влагу и повредить лакокрасочное покрытие.



ВНИМАНИЕ!

Если автомобиль стоял на стоянке в течение года или дольше, он может не завестись или его управляемость может ухудшиться. В этом случае, пожалуйста, свяжитесь с авторизованным сервисным центром Evolute как можно скорее.

Подогрев тяговых АКБ

Если в комбинации приборов горит сигнальная лампа неисправности системы питания, немедленно проведите проверку системы, выполнив следующие действия:

1. Остановите автомобиль на обочине в безопасном месте, установите селектор в положение «Р», потяните вверх ручку электромеханического стояночного тормоза (EPB), выключите все электрические приборы и включите аварийную световую сигнализацию.
2. Если тяговые АКБ перегрелись из-за перегрузки, то они начнут остывать сразу после остановки автомобиля. В этом случае дождитесь, когда погаснет сигнальная лампа неисправности системы питания, и только после этого можно продолжить движение.
3. Проверьте, нет ли утечки охлаждающей жидкости в видных местах, например, порван шланг расширительного бачка. Обратите внимание, что все детали все еще находятся в горячем состоянии, будьте осторожны. Если обнаружена утечка, пожалуйста, свяжитесь с авторизованным сервисным центром Evolute как можно скорее.
4. Если явных утечек не обнаружено, проверьте уровень охлаждающей жидкости в расширительном бачке. Если уровень охлаждающей жидкости ниже риска минимального уровня (MIN) или охлаждающая жидкость отсутствует, своевременно долейте охлаждающую жидкость, чтобы поддерживать уровень охлаждающей жидкости между верхней и нижней рисками. Плотно закрутите крышку бачка охлаждающей жидкости.
5. Проверьте работу системы кондиционирования воздуха. Если система не работает нормально, пожалуйста, свяжитесь с авторизованным сервисным центром Evolute как можно скорее.

Меры предосторожности при зарядке

1. После завершения зарядки убедитесь, что защитная крышка зарядной розетки закрыта. Если вы закроете только крышку лючка зарядной розетки, не закрыв защитную крышку, то в зарядную розетку могут попасть вода или посторонние предметы, что приведет к сбою зарядки.
2. В процессе зарядки тяговых АКБ не пытайтесь запускать низковольтную батарею 12 В от внешнего источника, это может привести к повреждению автомобиля или зарядного оборудования, а также к травмам. Смотрите раздел «Запуск от внешнего источника» главы 11 «Устранение неполадок в экстренных ситуациях».
3. Не вставляйте в зарядную розетку какие-либо предметы, кроме зарядного пистолета, так как это может повредить зарядную розетку.

4. Перед подключением к бортовому зарядному пистолету или зарядной станции переменного тока убедитесь, что вы используете для зарядки соответствующий источник питания. Запрещается использовать удлинитель или адаптер с 10 А до 16 А для подключения к бортовому зарядному пистолету для зарядки.
5. Зарядка осуществляется при температуре окружающей среды от -20° до 45°C .
6. Температура тяговых АКБ не соответствует температуре окружающей среды. Она может соответствовать только в случае нахождения тяговых АКБ в статическом состоянии в течение 12–18 ч.
7. Для тяговых АКБ используются батареи из трехкомпонентного материала или литий-ионные батареи, а электролит представляет собой химический материал. Из-за состава и пропорции химических материалов зарядка тяговых АКБ при низкой температуре может привести к сокращению срока службы батарей и может представлять потенциальную угрозу безопасности. Рекомендуется заряжать тяговые АКБ при температуре выше 0°C , насколько это возможно.
8. При зарядке тяговых АКБ в условиях низких температур должен быть включен подогрев батарей. В этом случае на передней панели должна загореться надпись: [Battery pack heating] (Блок тяговых АКБ подогревается). Когда температура тяговых АКБ достигнет установленных значений, надпись погаснет.
9. В процессе эксплуатации автомобиля при низких температурах включается функция подогрева блока тяговых АКБ. Когда температура тяговых АКБ достигнет установленных значений, функция подогрева отключается. В процессе зарядки автомобиля при включенной функции подогрева на передней панели горит надпись: [Battery pack heating] (Блок тяговых АКБ подогревается). После отключения функции подогрева надпись гаснет.

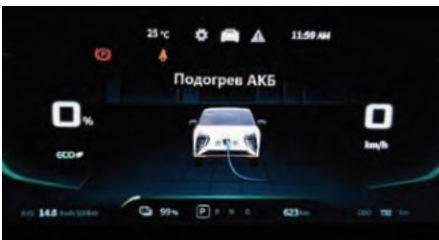

10. При низких температурах автомобиль заряжается медленно, поэтому включается система подогрева тяговых АКБ. При этом мощность зарядки остается низкой и нельзя использовать систему кондиционирования воздуха.
11. При температуре воздуха ниже 0°C , пожалуйста, заряжайте автомобиль сразу по окончании поездки.

12. Если в ходе зарядки температура тяговых АКБ высокая, автомобиль запускает систему охлаждения тяговых АКБ. В процессе охлаждения поступающая энергия от внешнего источника в приоритетном порядке используется для охлаждения тяговых АКБ, поэтому нормально, когда батареи почти не заряжаются или заряжаются медленно. Когда мощности внешнего источника питания недостаточно, для охлаждения тяговых АКБ автомобиль также задействует энергию самих тяговых АКБ. Поэтому заряд тяговых АКБ сначала снизится, а затем начнет подниматься, что является нормальным для данного случая.
13. Не открывайте и не закрывайте капот при открытой крышке лючка зарядной розетки.
14. Для работы электромобиля единственным источником энергии является электроэнергия, получаемая от тяговых АКБ.
15. Если аккумуляторные батареи полностью разряжаются, это приводит к их повреждению. Пожалуйста, своевременно заряжайте тяговые аккумуляторные батареи, когда увидите индикатор низкого уровня заряда на передней панели. Если загорелся индикатор низкого уровня заряда тяговых аккумуляторных батарей на передней панели, пожалуйста, немедленно прекратите эксплуатацию автомобиля и зарядите аккумуляторные батареи.
16. Химические характеристики тяговых АКБ определяют, что производительность АКБ будет снижаться по мере увеличения циклов разрядки-зарядки. Для уменьшения износа тяговых АКБ по мере возможности используйте медленную зарядку. Автомобиль может уменьшать ток быстрой зарядки в зависимости от износа тяговых АКБ.

**ВНИМАНИЕ!**

Во избежание повреждения зарядного оборудования автомобиля соблюдайте следующие требования:

- Если крышка лючка зарядной розетки осталась незакрытой, закройте ее.
- Избегайте возможного повреждения зарядного оборудования ударами.
- Не тяните за зарядный пистолет и зарядный кабель.
- Не храните и не используйте зарядное оборудование в местах с температурой выше 50°C .



ВНИМАНИЕ!

- Не размещайте зарядное устройство рядом с обогревателями или другими источниками тепла.
- Не используйте зарядное устройство постоянного тока для одновременной зарядки других транспортных средств.
- Не управляйте автомобилем, не оборудованным системой подогрева тяговых АКБ, для эксплуатации в районах с температурой ниже 0°C.
- Не подключайте одновременно для зарядки кабель переменного тока и кабель постоянного тока.



ПРЕДУПРЕЖДЕНИЕ

- Если вы используете имплантаты (например, кардиостимулятор или электрический дефибриллятор сердца), то перед началом зарядки автомобиля уточните у производителя возможные противопоказания.
- Неправильные действия в процессе зарядки тяговых АКБ могут привести к аварийным ситуациям, например короткому замыканию, воспламенению, и другим опасным явлениям, которые могут серьезно угрожать здоровью человека.
- Не касайтесь металлических предметов зарядной розетки, зарядного пистолета и вилки подключения к источнику питания.
- Не используйте удлинители или переходники для пистолета.
- Не разбирайте и не заменяйте зарядную розетку, бортовой зарядный пистолет и зарядную станцию переменного тока.
- Не используйте зарядные пистолеты, зарядные станции переменного и постоянного тока, не отвечающие стандартам электрооборудования для зарядки.
- В случае если температура тяговых АКБ низкая, то на первоначальном этапе их невозможно полностью зарядить. Мощность заряда возрастает с ростом температуры тяговых АКБ.
- В условиях холодной погоды для зарядки автомобиля выбирайте более теплое место, такое как гараж, для сокращения времени зарядки.



ПРЕДУПРЕЖДЕНИЕ

- Если во внешней электросети случился перебой электроэнергии, то с началом подачи тока зарядное оборудование автоматически возобновит зарядку (возобновление зарядки может занять некоторое время). Если перебой электричества случится несколько раз подряд, то, пожалуйста, остановите зарядку и дождитесь нормальной подачи электроэнергии.
- Если в процессе зарядки внешнее напряжение скачет, то же самое будет происходить и с зарядкой, в этом случае следует прекратить зарядку.
- Когда тяговые АКБ зарядятся полностью, система автоматически остановит зарядку.
- При использовании портативного бытового зарядного пистолета переменного тока для прекращения зарядки сначала выньте пистолет, а затем отключите вилку от источника электропитания.
- В процессе зарядки вентилятор охлаждения может запуститься в любой момент. Избегайте попадания рук, волос, украшений или одежды в зону работы вентилятора.
- Запрещается заряжать автомобиль на открытой площадке в грозовую погоду. Удар молнии может вывести из строя зарядное оборудование. Ливень также может повредить тяговые АКБ, намочив оборудование и вызвав короткое замыкание.
- Если вы почувствуете специфический запах или увидите исходящий из автомобиля дымок, пожалуйста, немедленно остановите зарядку или отключите электричество и быстро отойдите от автомобиля подальше.
- Перед началом зарядки убедитесь, что в зарядной розетке, зарядном пистолете и вилке подключения к источнику питания отсутствуют вода или посторонние предметы, зарядное оборудование не повреждено и отсутствуют следы коррозии. Если что-то подобное будет обнаружено, то, пожалуйста, не начинайте зарядку автомобиля.
- Зарядное оборудование должно быть надежно заземлено. Если зарядное оборудование работает неправильно или повреждено, заземление может уменьшить риск поражения электрическим током.
- Перед запуском автомобиля убедитесь, что зарядный пистолет вынут из зарядной розетки.

Знакомство с бортовым подключаемым зарядным оборудованием

Бортовое подключаемое зарядное оборудование



1. Вилка подключения к источнику питания бортового зарядного пистолета.
2. Заглушка разъема бортового зарядного пистолета.
3. Кнопка разблокировки бортового зарядного пистолета.
4. Зарядный пистолет.

Контрольная лампа зарядного пистолета.

Контрольная лампа зарядного пистолета может показывать текущее состояние зарядки с помощью цветовой индикации.

Значения световой индикации зарядки указаны в таблице ниже:

<div style="display: flex; justify-content: center; gap: 10px;"> ● ● ● </div> Режимы световой индикации зарядки:	
Начальная стадия	(синий-зеленый-синий-красный) последовательное мигание индикаторов в течение 1 секунды.
Ожидание соединения	Горит синий индикатор, а красный и зеленый индикаторы выключены.
Зарядный пистолет вставлен в правильном положении	Синий индикатор мигает, а красный и зеленый индикаторы выключены.
Процесс зарядки в нормальном режиме	Зеленый индикатор мигает (медленно загорается и гаснет), а красный и синий индикаторы выключены.
Окончание зарядки	Горит зеленый индикатор, а красный и синий индикаторы выключены.
Таблица неисправностей	
Отсутствие заземления	Зарядка может осуществляться, при этом горит красный индикатор.
Самодиагностика подключения электропитания – подключение питания не обнаружено	Зарядка остановлена, красный индикатор мигает один раз, повторяя цикл с интервалом в 3 секунды.
СР сигнал связи не работает нормально	Зарядка остановлена, красный индикатор мигает два раза, через 3 секунды интервала цикл повторяется.
Защита от скачков напряжения	Зарядка остановлена, красный индикатор мигает три раза, через 3 секунды интервала цикл повторяется.
Защита от перегрузки по току	Зарядка остановлена, красный индикатор мигает четыре раза, через 3 секунды интервала цикл повторяется.
Защита от утечки тока	Зарядка остановлена, красный индикатор мигает пять раз, через 3 секунды интервала цикл повторяется.
Перегрев контрольной панели	Зарядка остановлена, красный индикатор мигает шесть раз, через 3 секунды интервала цикл повторяется.



ВНИМАНИЕ!

Из-за различных комплектаций электромобиля режим работы контрольной лампы бортового зарядного пистолета может отличаться. Смотрите инструкцию к вашей модели зарядного пистолета.

Бортовое подключаемое оборудование для разряда тяговых АКБ*



1. Заглушка разъема бортового пистолета для разрядки
2. Удлинитель 220 В
3. Пистолет для разрядки
4. Кабель пистолета для разрядки

Бортовой бытовой зарядный пистолет переменного тока

Порядок действий



1. Установите селектор в положение Р, включите электромеханический стояночный тормоз (EPB).
2. Перед началом зарядки рекомендуется переключать

гель запуска поставить в положение OFF (выключено) и выключить кондиционер.

Если не переключиться в положение OFF (выключено), может произойти следующее:

- a) После зарядки автомобиль не выключится.
 - b) Низковольтная аккумуляторная батарея 12 В будет сильно разряжена.
 - c) Автомобиль не будет запускаться и заряжаться.
3. Откройте крышку лючка и защитную крышку зарядной розетки переменного тока.
 4. Из багажного отсека достаньте набор бортового зарядного оборудования и выньте бортовой зарядный пистолет.
 5. Выньте из пистолета заглушку.
 6. Проверьте, надежно ли заземлена трехконтактная розетка бытовой электросети.
 7. При зарядке зарядный пистолет автоматически блокируется. После завершения зарядки, если вам нужно отсоединить зарядный пистолет, сначала нажмите кнопку разблокировки на смарт-ключе, а затем после разблокировки выньте зарядный пистолет.
 8. Вставьте заглушку пистолета на место и отсоедините бортовой зарядный пистолет от источника питания. Намотайте кабель на пистолет и уберите его обратно в комплект зарядного оборудования.
 9. Уберите набор зарядного оборудования на свое место в багажном отсеке, чтобы он не болтался при тряске автомобиля на неровностях дороги.
 10. После завершения зарядки закройте защитную крышку зарядной розетки, нажмите на левую сторону крышки лючка зарядной розетки переменного тока, закройте лючок и зафиксируйте замок крышки лючка зарядной розетки.



ОПАСНОСТЬ!

При зарядке от бытовой сети выбранная розетка и кабель-переходник должны как минимум выдерживать номинальный ток, указанный на табличке зарядной розетки переменного тока. Убедитесь, что трехконтактная розетка бытовой электросети надежно заземлена, в противном случае существует риск поражения электрическим током.

Расчетное время зарядки от бытовой розетки 16 А

Температура тяговых АКБ	Расчетное время
-20...0°C	Около 35 часов
0...45°C	Около 34 часов
45...60°C	Около 35 часов

Чтобы обеспечить наилучшую производительность тяговых АКБ, система зарядки будет автоматически регулировать время зарядки в зависимости от температуры воздуха.

Зарядка от зарядной станции переменного тока

Описание индикации зарядной станции переменного тока



1. Аварийный выключатель
2. Контрольная лампа зарядки зарядной станции переменного тока
3. Кабель зарядки
4. Корпус зарядной станции
5. Кнопка разблокировки зарядного пистолета
6. Зарядный пистолет

Описание индикации зарядной станции переменного тока

Индикатор электропитания	Индикатор электропитания	Индикатор электропитания	Состояние
			Настройки инициализации зарядной станции
			После завершения инициализации станция переходит в режим ожидания (standby).
			Аутентификация карты прошла успешно, но зарядный пистолет не подключен к зарядной розетке.
			Зарядная станция запускает программу зарядки.
			Нарушение работы из-за внешних факторов.
			Внутри зарядной станции возникла неисправность, приведшая к сбою в работе.
			Отсутствует заземление.

Световая индикация	Описание
	Горит постоянно
	Мигает (медленно загорается и гаснет с периодичностью = 2000 мс, пропорциональность = 50 %)
	Мигает (быстро загорается и гаснет с периодичностью = 800 мс, пропорциональность = 50 %)
	Индикаторы не горят

Номер	Сигналы светодиодной контрольной лампы	Рекомендуемое действие
1	 Зеленая контрольная лампа питания не горит	Проверьте входное напряжение. Если напряжение в норме, выключите питание и снова включите. Если проблема не устранена, обратитесь в сервисный центр.
2	 Зеленая контрольная лампа зарядки не горит	Проверьте, будут ли издаваться два коротких звуковых сигнала, когда вы проводите картой. Если звуковых сигналов нет, это означает, что карта недействительна или устройство не может определить карту. Если в течение 30 секунд, отведенных для подтверждения карты, не получено ответа, это означает, что аутентификация карты не удалась. Вам следует обратиться в сервисный центр.
3	 Мигает красная контрольная лампа неисправности	Выньте зарядный пистолет из зарядной розетки. Если этим действием проблема устранена, продолжайте процесс зарядки. Если нет, то обратитесь в сервисный центр.
4	 Горит красная контрольная лампа неисправности	Убедитесь, что зарядный пистолет вынут из зарядной розетки автомобиля. Заново включите зарядное оборудование. Если проблема не устранена, обратитесь в сервисный центр.



ВНИМАНИЕ!

В связи с наличием различных моделей зарядных станций переменного тока световая индикация может отличаться. Смотрите инструкцию к вашей модели зарядной станции переменного тока.

Порядок действий

1. Установите селектор в положение Р, включите электромеханический стояночный тормоз (EPB).
2. Перед началом зарядки рекомендуется переключатель запуска поставить в положение OFF (выключено) и выключить кондиционер.
- Если не переключиться в положение OFF (выключено), может произойти следующее:
 - а) После зарядки автомобиль не выключится.
 - б) Низковольтная батарея 12 В сильно разрядится.
 - с) Автомобиль не будет запускаться и заряжаться.
3. Откройте крышку лючка зарядной розетки переменного тока и защитную крышку.
4. Отсоедините зарядный пистолет от зарядной станции переменного тока.
5. Подключите зарядный пистолет к зарядной розетке переменного тока в автомобиле. Если соединение в порядке, загорится контрольная лампа зарядного соединения в комбинации приборов автомобиля.
6. Запустите процесс зарядки в соответствии с последовательностью операций, указанной на зарядной станции переменного тока.
7. При зарядке зарядный пистолет автоматически блокируется в зарядной розетке.
8. После завершения зарядки завершите процедуру в последовательности, указанной на зарядном устройстве переменного тока. Если вам нужно вынуть зарядный пистолет, сначала нажмите кнопку разблокировки на смарт-ключе, а затем после разблокировки выньте зарядный пистолет.
9. Отключите питание зарядной станции переменного тока и уберите зарядный пистолет на свое место на зарядной станции.
10. После завершения зарядки закройте защитную крышку зарядной розетки, нажмите на левую сторону крышки лючка зарядной розетки переменного тока, закройте лючок и зафиксируйте замок крышки лючка зарядной розетки.

Расчетное время зарядки зарядной станцией переменного тока

Температура тяговых АКБ	Расчетное время
-20...0°C	Около 15 часов
0...45°C	Около 14 часов
45...60°C	Около 15 часов

Разрядка 220 В переменного тока*

Порядок действий

1. Установите селектор в положение Р, включите электромеханический стояночный тормоз (EPB).
2. Пожалуйста, убедитесь, что индикация в комбинации приборов показывает заряд тяговых АКБ больше 30%.



ВНИМАНИЕ!

Когда заряд тяговых АКБ ниже 30 %, запрещается использовать функцию разрядки переменного тока.

3. Выньте из багажного отсека бортовой пистолет для разрядки и снимите с него заглушку.
4. Откройте крышку лючка зарядной розетки переменного тока и защитную крышку и вставьте наконечник разрядного пистолета до упора в зарядную розетку переменного тока.
5. Нажмите выключатель на удлинителе для запуска разрядки.



ВНИМАНИЕ!

В процессе разрядки, когда заряд опустится ниже 30%, разрядка прекратится.

6. После окончания разрядки тяговых АКБ выключите разрядное электрооборудование и нажмите выключатель удлинителя, чтобы отключить источник питания.
7. Если пистолет заблокирован, нажмите кнопку разблокировки на пистолете и выньте пистолет из зарядной розетки переменного тока.
8. Вставьте заглушку пистолета на место и уберите пистолет на свое место в багажном отсеке, закрепив его.
9. Установите на место защитную крышку, нажмите на левую сторону крышки лючка зарядной розетки переменного тока, закройте лючок и зафиксируйте замок крышки лючка зарядной розетки.



ВНИМАНИЕ!

- Зарядная розетка 220 В переменного тока такая же, как для медленной зарядки переменным током, поэтому автоматическая блокировка и разблокировка разрядного пистолета такие же, как у зарядного пистолета для медленной зарядки.
- При использовании разрядного пистолета для зарядки от другого автомобиля используйте бортовой зарядный пистолет, предоставленный Evolute. При этом может гореть индикатор отсутствия заземления зарядного пистолета, что является нормальным явлением.



ПРЕДУПРЕЖДЕНИЕ

- Не допускайте ударов по разрядному оборудованию, не тяните его волоком и не тяните за разрядный кабель.
- Не храните и не используйте разрядные устройства рядом с водой или вблизи источников тепла.
- Пожалуйста, используйте специальное оборудование для разрядки, если использовать другое оборудование, это может привести к травмам.
- Не используйте разрядные устройства с поврежденной изоляцией или поврежденными розетками.
- При использовании функции разрядки переменного тока используйте разрядный пистолет, соответствующий стандартам, в противном случае это может привести к поломке автомобиля или травмам.
- При использовании функции разрядки переменного тока рекомендуется установить пусковой выключатель в положение OFF (ВЫКЛЮЧЕНО) и выключить кондиционер.
- При использовании функции разрядки переменного тока общая электрическая мощность не должна превышать 3 кВт, в противном случае это может привести к аварии.

Световой индикатор состояния зарядки

Включите режим световой сигнализации. Когда автомобиль разблокирован и тяговые АКБ находятся в процессе зарядки, то фары будут мигать в соответствии с состоянием зарядки.



Состояние зарядки	Пояснения к световой сигнализации
Зарядка	① ② ③ ④ Фары медленно загораются и гаснут ⑤ Горит фоновая подсветка, левый конец световой полосы ярко подсвечивается. В процессе зарядки пятно яркой подсветки перемещается справа налево в зону яркой подсветки.
Зарядка завершена	① ② ③ ④ Фары горят не мигая.
Возникла неисправность при зарядке	② ④ ⑤ Фары мигают.

Зарядка от зарядной станции постоянного тока

Порядок действий



1. Установите селектор в положение P, включите электромеханический стояночный тормоз (EPB).
2. Перед началом зарядки рекомендуется переключатель запуска поставить в положение OFF (выключено) и выключить кондиционер.
Если не переключиться в положение OFF (выключено), может произойти следующее:
 - а) После зарядки автомобиль не выключится.
 - б) Низковольтная аккумуляторная батарея 12 В будет сильно разряжена.
 - в) Автомобиль не будет запускаться и заряжаться.
3. Откройте крышку лючка зарядной розетки постоянного тока и снимите защитную крышку.
4. Вставьте в розетку зарядный пистолет постоянного тока.
5. Начните зарядку тяговых АКБ в соответствии с инструкцией к зарядной станции постоянного тока.
6. Как только тяговые батареи зарядятся, зарядная станция автоматически остановит зарядку. Зарядку также можно остановить вручную, следуя инструкции к зарядной станции.
7. После завершения зарядки выньте зарядный пистолет и уберите его на свое место.
8. Закройте защитную крышку и, нажав на правую сторону лючка, закройте его, заблокировав замком.
9. Если в процессе зарядки постоянным током возникла неисправность зарядной станции и зарядка прекратилась, то в комбинации приборов загорится надпись «Неисправность зарядной станции». В этом случае рекомендуется сменить зарядную станцию. Если после смены зарядной станции надпись на передней панели не гаснет, то рекомендуется обратиться в авторизованный сервисный центр Evolute для проведения проверки автомобиля.



ВНИМАНИЕ!

- Рекомендуется использовать зарядную станцию постоянного тока, отвечающую стандартам в отношении зарядки постоянным током. В противном случае это может привести к неисправности автомобиля, а также создать угрозу возгорания и травматизма.
- Перед началом зарядки, пожалуйста, прочтите инструкцию к зарядной станции постоянного тока. Все действия по зарядке от данной станции должны быть строго в соответствии с инструкцией.
- Запрещается вынимать зарядный пистолет из зарядной розетки в процессе зарядки. Если вам потребуется остановить зарядку, действуйте в соответствии с инструкцией к зарядной станции.
- После остановки зарядки зарядная станция постоянного тока будет еще какое-то время работать. Дождитесь полной остановки работы зарядной станции, после чего можно будет вынуть зарядный пистолет из зарядной розетки.

Расчетное время зарядки станцией постоянного тока

Время, необходимое зарядной станции постоянного тока для зарядки тяговых АКБ до 80 % их емкости, при условии что станция отвечает требованиям, составляет:

Температура тяговых АКБ	Расчетное время
-20...0°C	Около 2,5 часа
0...15°C	Около 2 часа
15...45°C	Около 1 часа
45...60°C	Около 1,5 часа

В процессе зарядки из-за того, что температура тяговых АКБ повышается, а напряжение в сети колеблется, на передней панели можно наблюдать изменяющиеся цифры времени, остающегося до окончания зарядки, это нормальный процесс.

Зарядкой постоянного тока большой мощности можно заряжать тяговые АКБ только до 80 %. Достигнув 80 %, автомобиль управляет зарядкой постоянного тока, чтобы переключиться с зарядки высокой мощности на зарядку малой мощности до 100 %, и для зарядки с 80 до 100 % требуется около 60 минут, поэтому оставшееся время зарядки отображается в комбинация приборов – расчетное время в таблице плюс 60 минут.

Подогрев тяговых АКБ в движении*

При поездке в холодную погоду с целью быстрой зарядки автомобиля нажмите на мониторе иконку [Предварительный подогрев тяговых АКБ] примерно за 1 час до зарядки для подогрева тяговых АКБ в пути. Тем самым вы подготовите тяговые АКБ к быстрой зарядке за минимальное время.

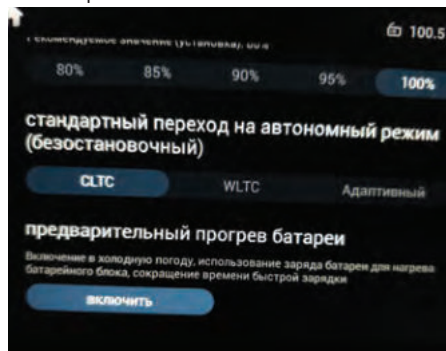

Рекомендуется включить подогрев тяговых АКБ в пути при температуре воздуха менее 10°C, когда оставшийся заряд АКБ, по показаниям передней панели, превышает 25 % и есть потребность сократить время зарядки.



ВНИМАНИЕ!

В случаях, когда температура воздуха более 19°C или заряд тяговых АКБ менее 20 %, подогрев АКБ не должен включаться.

После 2-часового цикла подогрева тяговых АКБ в пути данная функция отключится.

Предварительный подогрев тяговых АКБ

Функция предварительного подогрева тяговых АКБ может быть запущена через дисплей. В холодную погоду при полностью заряженных тяговых АКБ можно активировать функцию подогрева тяговых АКБ за 1 час до поездки. Это обеспечит комфортный температурный режим для АКБ и увеличит запас хода автомобиля.

Войдите в интерфейс резервирования

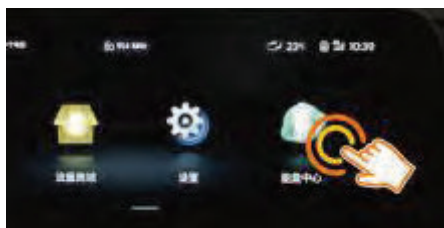

Введение данных на странице резервирования

1. Нажмите [Предварительный подогрев тяговых АКБ], чтобы включить или выключить функцию подогрева тяговых АКБ.
2. Эта функция будет отдавать приоритет использованию электрической энергии зарядной станции для подогрева тяговых АКБ при низких температурах, чтобы увеличить длительность работы АКБ в холодных условиях, но это увеличит энергопотребление при зарядке.
3. Эту функцию можно установить для ежедневного или разового включения, и вы также можете выбрать время работы подогрева исходя из ваших потребностей.



ВНИМАНИЕ!

Если в процессе зарядки (тяговые АКБ заряжены не полностью) истекло заданное время подогрева АКБ, то после полной зарядки функция подогрева автоматически перейдет в режим поддержания заданной температуры тяговых АКБ.

После 1 часа подогрева тяговых АКБ эта функция отключится.

Устранение типовых неисправностей при зарядке

Признаки неисправности	Возможные причины	Решение проблемы
Невозможно зарядить или разрядить тяговые АКБ в сети 220 В	Селектор не переведен в положение P	Перед началом зарядки переведите селектор в положение P.
	Одновременно подключены оба зарядных пистолета постоянного и переменного тока	Нельзя одновременно вести зарядку постоянным и переменным током, можно использовать только один способ зарядки.
	Зарядное оборудование не подключено должным образом	Проверьте надежность подключения зарядного оборудования и правильно ли происходит процесс зарядки.
	Температура тяговых АКБ слишком высокая или слишком низкая	Проверьте температуру тяговых АКБ, находится ли она в допустимом диапазоне. Если температура слишком высокая или низкая, то перед зарядкой соответственно охладите или подогрейте тяговые АКБ.
	Напряжение 12-вольтной АКБ слишком низкое	Если напряжение 12-вольтной АКБ ниже 9 В, то аккумуляторную батарею необходимо зарядить или запустить автомобиль от внешнего источника. Пожалуйста, обратитесь к разделу «Быстрый запуск» главы 8 «Устранение неполадок в экстренных ситуациях».
Автомобиль имеет неисправность	Если в автомобиле есть неисправность, проверьте, горит ли сигнальная лампа в комбинации приборов или индикатора сбоя зарядки. Если горит сигнальная лампа или индикатор сбоя зарядки, то следует прекратить зарядку и обратиться в авторизованный сервисный центр Evolute.	

Отсутствует зарядка	Тяговые АКБ заряжены до установленного уровня	Если тяговые АКБ заряжены до установленного вами уровня, то дальнейшая зарядка невозможна. Для продолжения зарядки нажмите кнопку сброса (RESET). Лимит зарядки можно установить на мультимедийном дисплее в разделе [ENERGY] (Энергия).
	Источник питания не заземлен	Проверьте, загорелась ли соответствующая надпись о неисправности. Если такая надпись появилась, то остановите зарядку и обратитесь в авторизованный сервисный центр Evolute.
	Источник питания не подает энергию в нормальном режиме	
	Используется источник питания не соответствующий электросети 50 Гц, 220 В	
	Заряд тяговых АКБ достиг предела	Выньте зарядный пистолет, запустите автомобиль и проверьте индикатор зарядки. Если индикатор показывает заряд 100 %, то зарядка достигла предела и остановлена.
	Зарядка по резервации времени зарядки	Проверьте, установлено ли время резервации зарядки и наступило ли это время. Если время установлено, то отключите эту функцию или дождитесь установленного времени резервации зарядки. Смотрите раздел «Резервация зарядки» данной главы.
Неисправность зарядной станции быстрой зарядки	Убедитесь, что в комбинации приборов отображается неисправность зарядного устройства. Если присутствует надпись [CHARGING PILE FAULT] (Неисправность зарядной станции), то это означает, что неисправна станция быстрой зарядки. Рекомендуется сменить зарядную станцию. Если после смены станции по-прежнему отображается [CHARGING PILE FAULT] (Неисправность зарядной станции), рекомендуется обратиться в авторизованный сервисный центр Evolute для проверки автомобиля.	
Зарядные устройства не соответствуют требованиям китайского национального стандарта	Для зарядки используйте бортовой зарядный пистолет или зарядную станцию, соответствующую требованиям китайского национального стандарта.	

Зарядка остановилась на полпути	Питание отключено	Проверьте, отключен ли источник питания. Если источник питания отключен, подключите его вновь и повторите процедуру зарядки.
	Зарядный пистолет отключен	Проверьте, отключен ли зарядный пистолет. Если зарядный пистолет отключен, подключите его вновь и повторите процедуру зарядки.
	Одновременно подключены оба зарядных пистолета постоянного и переменного тока	Зарядка переменным током и зарядка постоянным током не могут выполняться одновременно, можно использовать только один способ зарядки.
	Вышло время резервированной зарядки	Если установлена резервированная зарядка по времени и это время вышло, то зарядка прекратится, даже если тяговые АКБ не полностью заряжены.
	Повышенная температура тяговых АКБ	Проверьте температуру тяговых АКБ, убедитесь, что температура тяговых АКБ находится в допустимом диапазоне. Если тяговые АКБ перегреваются, пожалуйста, дайте им немного остыть перед зарядкой.
	Нажата кнопка [PAUSE] (Пауза) или [STOP] (Стоп) на зарядном устройстве	Проверьте, нажата ли кнопка [PAUSE] (Пауза) или [STOP] (Стоп) на зарядном устройстве. Если нажата одна из кнопок, то для продолжения зарядки необходимо ее разблокировать.
	Автомобиль имеет неисправность	Если автомобиль неисправен, сначала убедитесь, что в комбинации приборов горит сигнальная лампа или отображается сообщение о неисправности зарядки. Если горит сигнальная лампа или индикатор сбоя зарядки, то следует прекратить зарядку и обратиться в авторизованный сервисный центр Evolute.
Разрядка прекращается на полпути*	Пистолет для разрядки был отключен	Проверьте, отсоединен ли пистолет для разрядки. Если пистолет для разрядки отсоединен, подсоедините его и снова выполните последовательную процедуру по разгрузке.
	Одновременно подключены пистолет для разгрузки и пистолет зарядки постоянного тока	Разрядный пистолет и зарядный пистолет постоянного тока нельзя вставлять одновременно, можно использовать только один из них.
	Повышенная температура тяговых АКБ	Проверьте температуру аккумуляторной батареи, чтобы убедиться, что она находится в допустимом диапазоне. Если АКБ перегрелся, дайте ему некоторое время остыть перед разрядкой.
	Автомобиль имеет неисправность	Если автомобиль неисправен, сначала проверьте, горит ли в комбинации приборов сигнальная лампа или отображается сообщение о неисправности зарядки. Если горит сигнальная лампа или отображается сообщение о неисправности зарядки, прекратите зарядку и обратитесь в авторизованный сервисный центр Evolute.

Ремень безопасности	25
Меры предосторожности при использовании ремней безопасности	25
Правильно используйте ремень безопасности.....	25
Пристегивание и освобождение ремня безопасности	26
Регулировка высоты плечевой части ремня безопасности*.....	26
Преднатяжитель ремня безопасности*	26
Сигнализация непристегнутого ремня безопасности.....	26
Натяжитель ремня безопасности	26
Подушки безопасности	26
Меры предосторожности при использовании подушек безопасности.....	26
Расположение и раскрытие подушек безопасности.....	27
Типы столкновений, при которых передние подушки безопасности могут не сработать	28
Условия срабатывания передних подушек безопасности.....	28
Условия срабатывания передних боковых подушек безопасности и боковых шторок безопасности*	28
Ситуации, когда передние подушки безопасности могут сработать (надуться) (за исключением столкновений)	28
Типы аварий, при которых передние боковые подушки безопасности и боковые шторки безопасности могут не сработать*	28

Система регистрации данных о событиях (EDR)	29
Меры предосторожности для детей	29
Инструкция по обеспечению безопасности детей при движении в автомобиле	29
Меры предосторожности для младенцев.....	30
Меры предосторожности для детей младшего возраста.....	30
Меры предосторожности для детей старшего возраста	30
Устройство защиты от детей (предоставляется пользователем).....	30
Пригодность детского сиденья (кресла)	31
Установка детских удерживающих устройств, обращенных назад	32
Установка детских удерживающих устройств, обращенных вперед	32
Установки бустерной подушки	32
Крепление ISOFIX	33

Ремни безопасности

Меры предосторожности при использовании ремней безопасности

Прежде чем приступить к управлению автомобилем, обязательно прочитайте эту главу, которая поможет вам ознакомиться с правильным использованием ремня безопасности и безопасно управлять автомобилем.



ВНИМАНИЕ!

- Все пассажиры должны правильно пристегиваться ремнем безопасности при движении в автомобиле. Только при правильно пристегнутом ремне безопасности подушка безопасности сможет обеспечить полноценную защиту и в максимальной степени обеспечить безопасность водителя и пассажиров при авариях.
- Когда автомобиль внезапно тормозит, ремень безопасности удерживает водителя и пассажира на сиденье, предотвращая рывок тела вперед и тем самым защищая водителя и пассажира от последующего удара.
- Если на сиденье установлено детское кресло или сидящий пассажир не может быть пристегнут ремнем безопасности, то ремень безопасности этого сиденья должен находиться во втянутом положении.



ПРЕДУПРЕЖДЕНИЕ

- Всегда правильно пристегивайтесь ремнем безопасности и не пропускайте ремень безопасности через нижнюю часть живота, иначе в случае аварии ремень безопасности будет сильно давить на нижнюю часть живота, увеличивая риск получения травмы.
- Плечевая часть ремня безопасности должна быть отрегулирована в наиболее подходящее для вас положение, она не должна проходить у вас под рукой. Ремень безопасности должен быть максимально натянутым, в противном случае это приведет к снижению его эффективности и увеличит риск получения травмы.



ПРЕДУПРЕЖДЕНИЕ

- Беременные женщины, так же как и другие пассажиры, должны пристегиваться ремнем безопасности, располагая его как можно ниже на бедрах. При этом плечевая часть ремня безопасности должна быть полностью натянута и проходить наклонно вдоль плеча. Следует избегать касания ремнем безопасности выпуклости живота. Неправильно пристегнутый ремень безопасности в случае резкого торможения или столкновения может нанести травму беременной женщине и ее плоду.
- При перевозке детей в автомобиле всегда используйте соответствующие удерживающие устройства и никогда не позволяйте детям сидеть на переднем сиденье.
- Каждому пассажиру разрешается использовать только один ремень безопасности. Не держите младенцев или детей на руках и не помещайте их между собой и ремнем безопасности. Это может привести к серьезным травмам в случае аварии.

Правильно используйте ремни безопасности



1. Натяните плечевую часть ремня безопасности по диагонали через плечо, не касаясь шеи и не давая ремню соскальзывать с плеча.
2. Поясная ветвь ремня безопасности должна располагаться как можно ниже на бедрах.
3. Отрегулируйте положение спинки сиденья так, чтобы спинка находилась в относительно удобном положении.
4. Не перекручивайте ремень безопасности.

Пристегивание и освобождение ремня безопасности

1. Вытяните ремень безопасности из натяжителя и вставьте язычок ремня в замок до щелчка, ремень безопасности должен зафиксироваться.
2. Чтобы высвободить ремень безопасности, нажмите кнопку фиксатора на замке.

Регулировка высоты плечевой части ремня безопасности*

1. Нажмите на верхнюю часть регулятора высоты плечевой части ремня безопасности, переместите его вверх или вниз в нужное положение и отпустите до щелчка.
2. Попробуйте переместить регулятор вниз, не нажимая на него, чтобы убедиться, что он зафиксировался на месте.

Преднатяжитель ремня безопасности*

Когда автомобиль подвергается серьезному фронтальному или боковому столкновению, преднатяжители ремней безопасности автоматически натягиваются, чтобы защитить водителя и пассажиров.



ВНИМАНИЕ!

В случае незначительного фронтального столкновения, бокового столкновения, удара сзади или опрокидывания преднатяжитель может не сработать.

Сигнализация непристегнутого ремня безопасности

Автомобиль оснащен сигнальной лампой непристегнутого ремня безопасности водителя и переднего пассажира загорается соответствующая сигнальная лампа на передней панели и раздается предупреждающий звуковой сигнал, который будет повторяться до тех пор, пока водитель и передний пассажир не пристегнут ремни безопасности.

Натяжитель ремня безопасности

Все ремни безопасности оснащены натяжителем. При обычной езде натяжитель поддерживает определенное натяжение ремня безопасности, водитель и пассажиры могут свободно двигаться на сиденье. При столкновении натяжитель натянет ремни, чтобы зафиксировать тело водителя и пассажира на сиденье во избежание травм. Если вы обнаружите, что функция натяжения не

работает, пожалуйста, своевременно свяжитесь с авторизованным сервисным центром Evolute.



ПРЕДУПРЕЖДЕНИЕ

Пользователям не разрешается самостоятельно ремонтировать, регулировать и разбирать ремни безопасности и натяжители. Если требуется ремонт или замена, обратитесь в авторизованный сервисный центр Evolute.

Подушки безопасности

Когда фронтальное или боковое столкновение транспортного средства соответствует условиям срабатывания подушки безопасности, подушка безопасности наполнится и раскроется, чтобы уменьшить ударные травмы головы и грудной клетки водителя и пассажиров.

Меры предосторожности при использовании подушек безопасности



1. На правом солнцезащитном козырьке наклеена информационная табличка подушки безопасности. Не устанавливайте детское кресло, обращенное назад, на сиденье, защищенное подушкой безопасности (в активированном состоянии), иначе раскрывающаяся передняя подушка безопасности может сильно ударить ребенка и нанести серьезную травму в случае столкновения.
2. Не кладите предметы на переднюю панель и не наклеивайте что-либо на крышку подушки безопасности на рулевом колесе. При срабатывании подушки безопасности наклеенные предметы могут разлететься в разные стороны, что может привести к травмам водителя и пассажиров.

Расположение и раскрытие подушек безопасности

Передние подушки безопасности



3. Не вешайте вешалки для одежды или другие твердые предметы на крючки для одежды. Когда раскрываются боковые шторки безопасности, эти элементы могут отлететь и стать причиной травм или смерти пассажиров.
4. После срабатывания температура выделившихся газов подушки безопасности очень высокая, не прикасайтесь сразу к каким-либо связанным с подушкой частям.
5. При срабатывании подушки безопасности раздается громкий хлопок, который может повлиять на слух на некоторое время.
6. Если вам трудно дышать после срабатывания подушки безопасности, откройте дверь или опустите стекло для проветривания или покиньте автомобиль, если это безопасно, и как можно скорее смойте остатки газов от подушки с тела, чтобы избежать раздражения кожи.
7. Если подушка безопасности повреждена или сломана, обратитесь в авторизованный сервисный центр Evolute для замены.

1. Передняя подушка безопасности водителя со стороны водителя
2. Передняя подушка безопасности со стороны переднего пассажира

Передние подушки безопасности помогают защитить

голову и грудь водителя и переднего пассажира от ударов об элементы салона.

Передние боковые подушки безопасности*



Передние боковые подушки безопасности помогают защитить корпус водителя и переднего пассажира от ударов об элементы салона.

Боковые шторки безопасности*



Боковые шторки безопасности помогают защитить головы водителя, переднего пассажира и боковых задних пассажиров.

ПРЕДУПРЕЖДЕНИЕ

Поскольку передние боковые подушки и боковые шторки срабатывают со значительной скоростью и силой, запрещается приближать голову к зоне срабатывания боковых подушек и боковых шторок во время движения автомобиля, в противном случае вы можете получить травму.

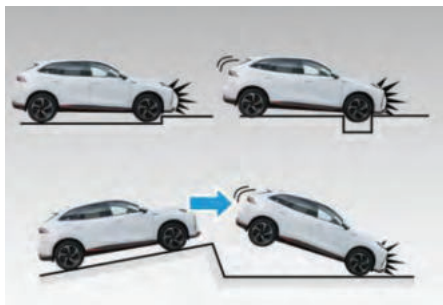

1. Удар о бордюр, край тротуара или твердую поверхность
2. Попадание в яму или проезд через яму
3. Сильный удар колесами об землю или падение автомобиля

Типы столкновений, при которых передние подушки безопасности могут не сработать

Передние подушки безопасности обычно не срабатывают, если автомобиль подвергается боковому удару, удару сзади, опрокидыванию или фронтальному удару на малой скорости. Однако, независимо от типа столкновения, если автомобиль резко замедляется при движении вперед, передние подушки безопасности могут сработать.

Условия срабатывания передних подушек безопасности

Передние подушки безопасности срабатывают при столкновении автомобиля со сплошной стеной на скорости 25 км/ч и выше.

Условия срабатывания передних боковых подушек безопасности и боковых шторок безопасности*

Когда автомобиль подвергается боковому среднему или тяжелому удару при столкновении, который соответствует расчетному значению, передние боковые подушки безопасности и боковые шторки безопасности могут раскрыться.

Ситуации, когда передние подушки безопасности могут сработать (надуться) (за исключением столкновений)



Передние подушки безопасности также могут сработать в случае сильного удара о днище автомобиля. Некоторые примеры показаны на рисунке.

1. Удар сзади
2. Боковой удар
3. Переверачивание

Типы аварий, при которых передние боковые подушки безопасности и боковые шторки безопасности могут не сработать*

Передние боковые подушки безопасности и боковые шторки безопасности могут не сработать, если автомобиль подвергся боковому удару под углом к кузову автомобиля или если часть кузова автомобиля, затронутая боковым ударом, не приходится на салон.



1. Боковой удар в часть кузова автомобиля, которая не является пассажирским салоном
2. Боковой удар под углом к кузову автомобиля

Передние боковые подушки безопасности и боковые шторки безопасности могут не раскрыться в случае удара сзади, опрокидывания автомобиля, бокового столкновения на низкой скорости или фронтального столкновения на низкой скорости.

Система регистрации данных о событиях (EDR)

Порядковый №	Название параметра	Значение	Единицы измерения
1	Продольное ускорение	Ускорение автомобиля в продольном направлении	g
2	Скорость автомобиля	Окружная скорость	км/ч
3	Рабочий тормоз, включение или выключение	Используется для определения того, нажимает ли водитель педаль тормоза	/
4	Идентификационный номер транспортного средства	VIN	/

Система EDR интегрирована в контроллер подушки безопасности, а записанные данные могут быть извлечены с помощью специального диагностического оборудования на авторизованной станции технического обслуживания Evolute.

Скорость автомобиля, зарегистрированная системой EDR, исходит из скорости вращения колес с антиблокировочной тормозной системой (ABS), установленной на этом автомобиле.

Данные, записываемые системой EDR, делятся на незаблокированные данные о событиях и заблокированные данные о событиях. Незаблокированные данные – это данные, регистрируемые при выполнении условий записи EDR, но не условий срабатывания системы подушек безопасности. Блокируемые данные – это данные, регистрируемые при выполнении условий срабатывания системы подушек безопасности. Старые незаблокированные данные события переписываются новыми данными событий в хронологическом порядке. Заблокированные данные события не могут быть перезаписаны последующими данными событий, и всего можно записать данные трех событий.



1. Удар сзади
2. Переверачивание

Меры предосторожности для детей

Инструкция по обеспечению безопасности детей при движении в автомобиле

При перевозке детей в автомобиле обязательно прочтите эту главу.

Дети должны использовать соответствующие удерживающие устройства.

Детей, которые слишком малы, чтобы пристегиваться ремнем безопасности, следует размещать на заднем сиденье в одобренном детском удерживающем устройстве.

Дети более старшего возраста должны быть пристегнуты трехточечным ремнем безопасности, а при необходимости также должна быть установлена дополнительная бустерная подушка.

Рекомендуется, чтобы дети сидели на заднем сиденье. При перевозке детей используйте детские замки на задних боковых дверях и блокировку стекол, чтобы дети не могли открыть двери или случайно включить электрические стеклоподъемники.

Меры предосторожности для младенцев

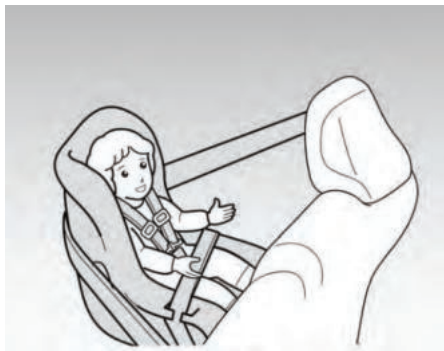

03

Шея детей до года очень хрупкая, если они сидят лицом вперед, то могут получить травмы шеи при фронтальном столкновении, поэтому рекомендуется использовать детские сиденья, обращенные назад.

Меры предосторожности для детей младшего возраста



В соответствии с требованиями по весу и росту, установленными производителем детских кресел, для детей старше одного года должны использоваться детские кресла, обращенные вперед.

ПРЕДУПРЕЖДЕНИЕ

- Не позволяйте детям носить или использовать смарт-ключ.
- Дети могут запустить автомобиль или перевести селектор в режим N (нейтральное положение). Дети также могут пораниться, играя со стеклами, люком, панорамным люком или другим оборудованием автомобиля.
- Не оставляйте детей одних в машине, так как это может привести к травмам или гибели детей в закрытой машине из-за высокой температуры.

Меры предосторожности для детей старшего возраста



Рекомендуется, чтобы все дети в возрасте до 12 лет при поездке сидели на заднем сиденье и были пристегнуты. Если ремень безопасности не подходит ребенку должным образом, то можно установить бустерную подушку.

Устройство защиты от детей (предоставляется пользователем)

Устройство защиты от детей должно быть подготовлено пользователем. Используйте устройство защиты от детей, соответствующее стандарту.

Пригодность детского сиденья (кресла)

В дополнение к трехточечным ремням безопасности задние сиденья оснащены двумя системами креплений ISOFIX для детского кресла, и вы можете выбрать подходящую систему для обеспечения безопасности детей.

Данный автомобиль оснащен детской удерживающей системой (CRS), места крепления показаны в таблице ниже.

Группа массы	Занимаемое при поездке место			
	Передний пассажир	На заднем сиденье слева	На заднем сиденье справа	На заднем сиденье по середине
Группа 0 (менее 10 кг)	X	U	U	X
Группа 0+ (менее 13 кг)	X	U	U	X
Группа I (от 9 до 18 кг)	X	U	U	X
Группа II (от 15 до 25 кг)	X	U	U	X
Группа III (от 22 до 36 кг)	X	U	U	X

Буквенные обозначения в таблице имеют следующие значения:

U: применимо к универсальным системам безопасности для детей, сертифицированным для данной группы.

X: данные кресла не подходят в качестве детских удерживающих систем для данной группы.

Если используется стандартная детская система креплений ISOFIX, информация об адаптации системы к автомобилю показана в таблице ниже.

Группа массы	Классификация размеров	Фиксированный модуль	Место нахождения системы креплений ISOFIX на автомобиле			
			Передний пассажир	На заднем сиденье слева	На заднем сиденье справа	На заднем сиденье по середине
Переносная кроватка	F	ISO/L1	X	X	X	X
	G	ISO/L2	X	X	X	X
Группа 0	E	ISO/R1	X	IL	X	X
Группа 0+ менее 13 кг	E	ISO/R1	X	IL	X	X
	D	ISO/R2	X	IL	X	X
	C	ISO/R3	X	IL	X	X
Группа I	D	ISO/R2	X	IL	X	X
	C	ISO/R3	X	IL	X	X
	B	ISO/F2	X	IUF	X	X
	B1	ISO/F2X	X	IUF	X	X
	A	ISO/F3	X	IUF	X	X

Буквенные обозначения в таблице имеют следующие значения:

IUF: для универсальных детских удерживающих систем ISOFIX категории «лицом вперед», сертифицированных для этой группы.

IL: подходит для специальных детских систем крепления ISOFIX. Эти удерживающие системы могут относиться к транспортному средству специального класса, ограниченного класса или полууниверсальному.

X: данная позиция не подходит для детских систем крепления ISOFIX данной весовой группы или размерного класса.

A-ISO/F3: полноразмерные удерживающие системы для малышей, обращенные вперед.

B-ISO/F2: ограничивающие системы уменьшенной высоты для детей возрастной группы начальной школы, обращенные вперед.

B1-ISO/F2X: удерживающие системы уменьшенной высоты для детей возрастной группы начальной школы, обращенные вперед.

C-ISO/R3: удерживающие системы нормальной высоты для детей возрастной группы начальной школы, обращенные вперед.

D-ISO/R2: удерживающие системы уменьшенной высоты для детей возрастной группы начальной школы, обращенные назад.

E-ISO/R1: удерживающая система для младенцев, обращенная назад.

F-ISO/L1: удерживающая система для младенцев (люлька), обращенная влево.

G-ISO/L2: удерживающая система для младенцев (люлька), обращенная вправо.

Установка детских удерживающих устройств, обращенных назад.



03

Если сиденье переднего пассажира не позволяет правильно установить детское удерживающее устройство, обращенное назад, то его следует установить на правое заднее сиденье.

Установка детских удерживающих устройств, обращенных вперед.



В соответствии с инструкциями производителя проденьте ремень безопасности через детское удерживающее устройство, обращенное вперед, и защелкните замки. Убедитесь, что ремень безопасности не перекручен и натянут. Убедитесь, что замок надежно фиксирует ремень. Покачайте устройство влево и вправо, чтобы убедиться, что оно надежно закреплено.

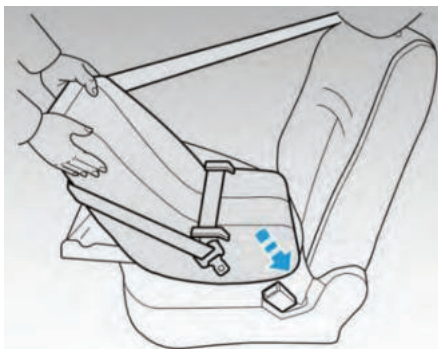

В соответствии с инструкциями производителя проденьте ремень безопасности через детское удерживающее устройство, обращенное назад, и защелкните замки. Убедитесь, что ремень безопасности не перекручен и натянут, а замок надежно фиксирует ремень. Покачайте устройство влево и вправо, чтобы убедиться, что оно надежно закреплено.

Установки бустерной подушки



Поместите бустерную подушку на сиденье, и позвольте ребенку сесть на нее. В соответствии с инструкциями производителя правильно наденьте ремень безопасности на плечи ребенка, а поясной ремень опустите как можно ниже на бедра ребенка. Затем защелкните замок ремня, проследив за тем, чтобы ремень безопасности не перекручивался и оставался натянутым.

Крепление ISOFIX

Детские удерживающие устройства, соответствующие стандарту ISO, могут быть закреплены с помощью системы креплений ISOFIX. При использовании этой системы креплений следуйте инструкциям производителя детского удерживающего устройства, иначе эффект защиты может быть нарушен.



1. Найдите место расположения скоб крепления ISOFIX в зазоре между подушкой заднего сиденья и спинкой.



2. Совместите замки ISOFIX устройства безопасности для детей с ответными скобами ISOFIX в сиденье и защелкните замки.



3. Нажмите фиксатор подголовника заднего сиденья, чтобы поднять подголовник в крайнее верхнее положение.



4. Проденьте якорный ремень устройства безопасности для детей через подголовник сиденья и закрепите его на анкерной скобе на спинке сиденья, а также закрепите верхнюю страховочную лямку.

Сигнальные и контрольные лампы	35
Сигнальные лампы	35
Контрольные лампы	36
Обзор комбинации приборов.....	38
Управление комбинацией приборов	39
Общая информация	39
Информация о вождении	39
Системы помощи водителю*	40
Мультимедийная система*	41
Карты/навигация*	41
Предупреждающие сообщения*	41
Напоминание об усталости водителя*	41
Настройки*	41

Сигнальные и контрольные лампы

Сигнальные и контрольные лампы информируют водителя о состоянии различных систем автомобиля.



Сигнальные лампы

Сигнальные лампы предупреждают водителя о возможной неисправности некоторых систем автомобиля.

Сигнальная лампа давления в шинах (желтая)

 Эта лампа загорается, когда давление и температура в шинах не соответствуют норме или функция контроля давления в шинах выходит из строя.

1. Если лампа загорается из-за того, что давление в шинах слишком высокое или слишком низкое, своевременно доведите давление до нормы.
2. Если лампа загорается ошибочно или сигнал датчика не принимается, своевременно обратитесь в авторизованный сервисный центр Evolute.

Сигнальная лампа системы помощи при парковке (желтая)

 Эта лампа загорается при неисправности системы помощи при парковке. В таком случае система помощи при парковке все еще позволяет припарковаться, но автоматическая парковка невозможна.

Пожалуйста, включите стояночный тормоз (EPB), припаркував автомобиль, и как можно скорее свяжитесь с авторизованным сервисом Evolute.

Сигнальная лампа низковольтной аккумуляторной батареи (красная)

 Если автомобиль не переведен в состояние READY (ГОТОВНОСТЬ), горящая сигнальная лампа показывает, что низковольтная батарея 12 В не заряжается, это нормально.

Если автомобиль переведен в состояние READY (ГОТОВНОСТЬ), горящая сигнальная лампа низковольтной аккумуляторной батареи означает, что система зарядки не работает должным образом и требует ремонта. Пожалуйста, выключите ненужное электрооборудование и обратитесь в авторизованный сервисный центр Evolute.

Сигнальная лампа системы рулевого управления (желтая)

EPS Данная лампа загорается при отказе электрического усилителя рулевого управления.

Если данная лампа загорается во время движения автомобиля, пожалуйста, уменьшите скорость автомобиля и остановите его в безопасном месте на обочине. Выключите питание на 5 минут и вновь запустите автомобиль. Если лампа больше не загорается, можно двигаться в обычном режиме. Если лампа вновь загорится, пожалуйста, свяжитесь со авторизованным сервисным центром Evolute.

Сигнальная лампа системы ABS (желтая)

 Если лампа загорается во время движения автомобиля, возникла проблема с антиблокировочной системой тормозов (ABS).

При этом автомобиль может тормозить, но не имеет антиблокировочной функции. Пожалуйста, управляйте автомобилем с осторожностью и как можно скорее обратитесь в авторизованный сервисный центр Evolute.

Сигнальная лампа низкого уровня тормозной жидкости / неисправности тормозной системы (красная)

 Эта лампа загорается, когда уровень тормозной жидкости становится ниже нормы.

Если лампа горит во время движения автомобиля, это может означать, что тормозная система вышла из строя. Пожалуйста, осторожно припаркуйте автомобиль и свяжитесь с авторизованным сервисным центром Evolute.

Сигнальная лампа неисправности системы подушек безопасности (красная)

 Если эта лампа горит при движении, пожалуйста, свяжитесь с авторизованным сервисным центром Evolute.

Сигнальная лампа непристегнутого ремня безопасности (красная)

 Если водитель или передний пассажир не пристегнул ремень безопасности при запуске автомобиля, при ключе в положении ON (ВКЛЮЧЕНО), загорится сигнальная лампа и прозвучит сигнал. Когда ремень будет пристегнут, лампа погаснет и звуковая сигнализация прекратится.

Сигнальная лампа предупреждения об опасности фронтального столкновения (FCWS) (красная)*

 Система предупреждения об опасности столкновения при определении вероятности столкновения сигнализирует об опасности визуально и акустически. Сигнальная лампа начинает мигать, что в таком случае нормально.

Сигнальная лампа системы автоматического экстренного торможения (красная)*

 Когда активируется система автоматического экстренного торможения, она сигнализирует об этом визуально и акустически. Сигнальная лампа начинает мигать, что в таком случае нормально.

Общая сигнальная лампа неисправности

 Когда горит общая сигнальная лампа неисправности, проверить причину неисправности можно, подключив диагностический тестер. Пожалуйста, свяжитесь с авторизованным сервисным центром Evolute.

Сигнальная лампа неисправности силового агрегата

 Если в автомобиле возникли неисправности, загорается данная сигнальная лампа. Вы можете через комбинацию приборов запросить конкретную причину неисправности. Если неисправность не может быть устранена, пожалуйста, свяжитесь с авторизованным сервисным центром Evolute.

Контрольные лампы

Контрольные лампы используются для информирования водителя о рабочем состоянии систем автомобиля. Когда лампа горит или мигает, в большинстве случаев системы находятся в нормальном состоянии и автомобиль не имеет неисправностей.

Контрольная лампа спортивного режима движения (белая)

 Если выбирается режим движения SPORT (СПОРТ), загорается соответствующая контрольная лампа.

Контрольная лампа экономичного режима движения (зеленая)

 Если выбирается экономичный режим движения ECO (ЭКО), загорается соответствующая контрольная лампа.

Контрольная лампа обычного режима движения (зеленая)

NORMAL Если выбирается режим движения NORMAL (ОБЫЧНЫЙ), загорается соответствующая контрольная лампа.

Контрольная лампа стояночного тормоза (красная)

 При включении электромеханического стояночного тормоза EPB загорается соответствующая контрольная лампа. Если лампа не загорается при включении стояночного тормоза (EPB) или не гаснет после выключения стояночного тормоза, пожалуйста, обратитесь в авторизованный сервисный центр Evolute.

Контрольная лампа работающей автоматической системы парковки (зеленая)

 Данная лампа включается в начале работы автоматической системы парковки.

Контрольная лампа системы помощи при движении на спуске (зеленая)

 Данная лампа горит постоянно при включенной, но не активной системе помощи при движении на спуске. Если система начинает замедлять автомобиль при движении на спуске, контрольная лампа будет мигать.

Контрольная лампа круиз-контроля (белая)

 Данная лампа загорается, когда круиз-контроль включен, но не активен.

Контрольная лампа работы круиз-контроля (зеленая)

 Данная лампа загорается, когда круиз-контроль включен и работает. Рядом с контрольной лампой отображается заданная скорость автомобиля.

Контрольная лампа адаптивного круиз-контроля (белая)*

 Эта лампа загорается, когда адаптивный круиз-контроль включен, но не активен.

Контрольная лампа работы адаптивного круиз-контроля (зеленая)*

 Данная лампа загорается, когда активна функция адаптивного круиз-контроля.

Контрольная лампа системы помощи водителю SMART PILOT (белая)

 Лампа загорается, когда функция SMART PILOT включена, но не активна.

При работе системы помощи водителю SMART PILOT данная контрольная лампа горит желтым цветом.



Контрольная лампа горит, когда система помощи водителю осуществляет контроль движения по прямой.

Контрольная лампа системы помощи водителю SMART PILOT с двойной функцией (зеленая)



Лампа загорается, когда функции адаптивного круиз-контроля и помощи в удержании полосы движения системы помощи при движении в пробке активны одновременно.

Контрольные лампы указателя поворота и аварийной световой сигнализации (зеленые)



При включении указателя поворота мигает соответствующая контрольная лампа. При нажатии кнопки аварийной световой сигнализации одновременно мигают контрольные лампы указателей левого и правого поворота. Если эти контрольные лампы не мигают или мигают часто, это означает, что указатели поворота могут быть неисправны. Следует проверить исправность указателей поворота и связаться с авторизованным сервисным центром Evolute.

Контрольная лампа габаритных огней (зеленая)



Лампа загорается при включении габаритных огней.

Контрольная лампа ближнего света (зеленая)



Лампа загорается при включении ближнего света.

Контрольная лампа дальнего света (синяя)



Лампа загорается при включении дальнего света.

Контрольная лампа заднего противотуманного фонаря (желтая)



Лампа загорается при включении противотуманного фонаря.

Контрольная лампа отключения электронной системы стабилизации ESP (желтая)



При нажатии выключателя электронной системы стабилизации загорается данная контрольная лампа. Если нажать выключатель повторно, система ESP снова включится и контрольная лампа погаснет.

Контрольная лампа работы электронной системы стабилизации ESP (желтая)



Лампа мигает, когда работает система ESP. Если лампа продолжает гореть во время движения, это означает, что система ESP может быть неисправна. Пожалуйста, своевременно обратитесь в авторизованный сервисный центр Evolute.

Контрольная лампа противоголодной системы (красная)



Когда пусковой выключатель находится в положении ON (ВКЛЮЧЕНО), лампа мигает, указывая на то, что смарт-ключ недействителен или сертификация защиты от кражи не прошла. Проверьте смарт-ключ. Когда пусковой выключатель находится в положении ACC (АКЦЕССУАРЫ) или OFF (ВЫКЛЮЧЕНО), лампа будет мигать, указывая на то, что автомобиль находится в состоянии защиты от кражи.

Контрольная лампа включения системы предупреждения о выезде из полосы движения (белая)*



Лампа загорается, когда система предупреждения о выезде из полосы движения включена, но не активна.

Контрольная лампа работы системы предупреждения о выезде из полосы движения (зеленая)*



Эта лампа загорается при достижении автомобилем определенной скорости и включении системы.

Контрольная лампа включения системы удержания полосы движения (белая)*



Эта лампа загорается, когда функция удержания полосы движения включена, но не активна.

Контрольная лампа работы системы удержания полосы движения (зеленая)*



Лампа загорается, когда система удержания полосы движения активна.

Контрольная лампа отключения системы предупреждения об опасности фронтального столкновения (желтая)*



Лампа загорается, когда система предупреждения об опасности фронтального столкновения выключена.

Контрольная лампа систем автоматического экстренного торможения (желтая)*



Лампа загорается, когда система автоматического экстренного торможения отключена.

Контрольная лампа активации интеллектуальной системы управления дальним светом (зеленая)*



Лампа загорается, когда активирована функция интеллектуального управления дальним светом.

Контрольная лампа подключения зарядки



Лампа горит, когда зарядный пистолет подключен. По состоянию лампы можно проверить подключение зарядного пистолета.

Контрольная лампа режима OPM

OPM Лампа горит, когда включен режим одной педали. Это означает, что автомобиль находится в режиме управления одной педалью.

Контрольная лампа аварийного режима медленного движения

☹ Когда автомобиль переходит в аварийный режим медленного движения (ограничение мощности), загорается эта контрольная лампа. В таком случае будьте осторожны, снизьте скорость или остановитесь для проверки автомобиля. После устранения неисправности можно продолжить движение.

Контрольная лампа напоминания о зарядке (желтая)

🔌 Лампа загорается, когда уровень заряда аккумуляторной батареи слишком низкий. Автомобиль должен быть своевременно заряжен.

Контрольная лампа готовности системы (READY) (зеленая)

🚦 Когда включено высоковольтное питание, загорается контрольная лампа, указывая на то, что автомобиль может начинать движение.

Обзор комбинации приборов



1. Указатель отбора мощности

Отображает выходную мощность тяговых АКБ и процент восстановленной мощности. От 0 до 100 % отображается в соответствии с фактической выходной мощностью в процессе выработки энергии, а от 0 до 60 % отображается в соответствии с фактической восстановленной мощностью в процессе восстановления энергии.

2. Температура воздуха за бортом

Показывает текущую температуру воздуха за бортом.

3. Общая информация

Этот интерфейс отображает информацию о вождении, помощи при вождении, мультимедиа, карты/навигацию и настройки. Отображаемый контент можно переключать с помощью левой и правой кнопок на рулевом колесе.

4. Время

Отражает текущее время.

5. Спидометр

Отражает текущую скорость автомобиля.

6. Одометр

Отображает общий пробег автомобиля до 999 999 км, после чего счетчик останавливается.

7. Запас хода

Отображает максимальное расстояние, которое транспортное средство может в настоящее время проехать.

8. Передача

Отображает текущую передачу.

9. Показатель заряда тяговых АКБ

Отображает оставшийся заряд тяговых аккумуляторных батарей. Когда горит контрольная лампа напоминания о зарядке, автомобиль должен быть своевременно заряжен.

10. Счетчик пробега на текущей зарядке

Показывает пробег автомобиля на текущей зарядке. Показания будут автоматически очищены после преодоления максимального расстояния на одной зарядке. Его также можно сбросить на ноль кратким нажатием кнопки ОК.

Управление комбинацией приборов



1. Кнопка со стрелочкой вверх: выбор страницы на том же уровне.
2. Кнопка со стрелочкой вправо: переключение на домашнюю страницу или просмотр списка информации об аварийных сигналах.
3. Кнопка OK: в интерфейсе настроек данной кнопкой подтверждается или закрывается текущий отображаемый интерфейс текстового напоминания.
4. Кнопка со стрелочкой вниз: выбор страницы на том же уровне перелистыванием вниз.
5. Кнопка со стрелочкой влево: для переключения на домашнюю страницу или возврат на предыдущую страницу.

Общая информация

Этот интерфейс отображает информацию о вождении, помощи при вождении, мультимедиа, карты/навигацию и настройки. Отображаемый контент можно переключать левой и правой кнопками на рулевом колесе.

Информация о вождении

Информация о вождении включает в себя: информацию о состоянии автомобиля, бортовой компьютер, энергопотребление за последние 50 километров и информацию о давлении в шинах. Отображаемый контент можно переключать с помощью кнопок вверх и вниз на рулевом колесе.

Состояние автомобиля



Этот интерфейс отображает состояние дверей (включая дверь багажного отсека) и ремней безопасности.

Бортовой компьютер*

Этот интерфейс отображает среднюю скорость, среднее энергопотребление и запас хода. Отображаемую информацию можно переключать с помощью кнопок вверх и вниз на рулевом колесе.

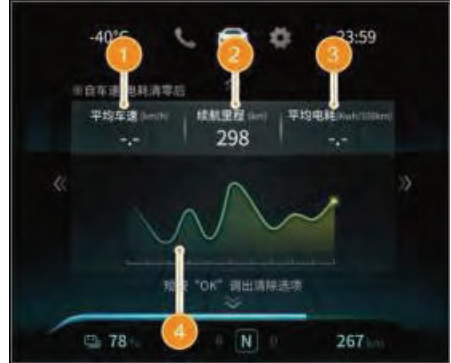

1. Средняя скорость

Средняя скорость отражается в диапазоне от 0 до 200 км/ч. Кратким нажатием на кнопку OK можно вызвать интерфейс сброса и отдельно сбросить данные о средней скорости автомобиля.

2. Запас хода

Отображает максимальный имеющийся запас хода. Дисплей может отражать цифры в диапазоне от 20 до 999 км. Когда запас хода менее 20 км, то отображается «_ _ _».



ВНИМАНИЕ!

- После зарядки автомобиля запас хода начинает отсчитываться заново.
- Отражение запаса хода меняется в соответствии с расходом зарядки.
- Если загорелась контрольная лампа напоминания о зарядке, необходимо своевременно зарядить автомобиль, даже в случае, когда отображается значительный остаточный запас хода.
- При движении в особых условиях, например, при низкой температуре, данные запаса хода могут кратковременно измениться.

3. Средний расход энергии

На дисплее средний расход энергии отображается в диапазоне от 0 до 30 кВт ч/100 км. Кратким нажатием кнопки OK вызывается интерфейс сброса данных, и можно отдельно сбросить данные о среднем расходе энергии.

4. Мгновенное потребление энергии

Мгновенное энергопотребление отображает текущую

информацию о потреблении энергии в виде графиков. Потребление энергии отображается в диапазоне от 0 до 30 кВт ч/100 км.

Потребление энергии за последние 50 км пробега*



1. Оптимальное потребление энергии

Отражается минимальное зафиксированное при пробеге значение потребления энергии. Кратким нажатием кнопки ОК вызывается интерфейс сброса данных, и можно отдельно сбросить данные об оптимальном потреблении энергии.

2. Кривая потребления энергии

Отображает показатели потребления энергии за последние 50 км. Кратким нажатием кнопки ОК вызывается интерфейс сброса данных, и можно отдельно сбросить данные кривой энергопотребления.

3. График кривой потребления энергии

График кривой энергопотребления строится по значениям кривой потребления энергии за последние 50 км.

Информация о давлении в шинах



Данный интерфейс отображает давление и температуру каждой шины. Когда значение давления в шинах не соответствует норме, интерфейс дисплея выдаст соответствующее напоминание.



ВНИМАНИЕ!

- Пожалуйста, поддерживайте давление в шинах близким к предписанному значению. Когда рядом с определенной шиной вместо числового значения давления отображается символ «---», это означает, что система контроля давления в шинах не видит соответствующий датчик. Пожалуйста, свяжитесь с авторизованным сервисным центром Evolute.
- Если при разбортовке или ремонте шин датчик давления не вышел из строя и не был заменен, то нет необходимости в его настройке. Однако при перестановке шин или при замене датчика давления в шине его необходимо вновь настроить. Пожалуйста, свяжитесь с авторизованным сервисным центром Evolute.
- Информация о давлении в шинах, отображаемая в стоящем автомобиле, содержит данные, полученные при последней поездке. Следовательно, после того как давление в шинах снижено или шины накачаны, необходимо выполнить движение на автомобиле со скоростью выше 30 км/ч в течение 1 минуты, прежде чем в комбинации приборов обновятся данные.

Системы помощи водителю*



В зависимости от комплектации автомобиля функции, которые могут отображаться в этом интерфейсе, различаются. Подробную информацию о системах помощи водителю см. в соответствующих инструкциях главы 8 «Комфортное вождение».

Мультимедийная система*



Этот интерфейс отображает текущую прослушиваемую радиостанцию или музыкальную информацию.

Карты/навигация*



Этот интерфейс может одновременно отображать на дисплее карту и простую навигационную информацию.

Предупреждающие сообщения*

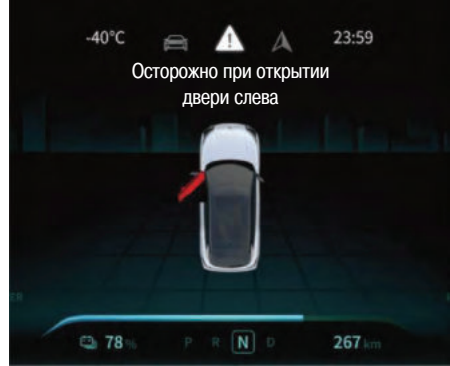

Этот интерфейс отображает определенную информацию об автомобиле, о которой необходимо предупредить или напомнить. Когда есть несколько сообщений с предупреждениями, отображаемую информацию можно переключать или перелистывать с помощью кнопок «вверх» и «вниз» на рулевом колесе.

Напоминание об усталости водителя*

Если напоминание об усталости водителя сработает после непрерывного вождения в течение более 4 часов, кратко нажмите кнопку «ОК» и остановите автомобиль в безопасном месте для отдыха на 20 минут, после чего напоминание закрывается.

Настройки*

Интерфейс настройки включает в себя запрос информации о предупреждении, сброс информации о вождении, регулировку яркости и громкости и информацию о версии устройства. В соответствующий интерфейс меню можно войти с помощью кнопок «вверх», «вниз» и «ОК» на рулевом колесе. Более подробная информация приведена ниже в таблице.

Меню, уровень 1	Меню, уровень 2	Меню, уровень 3
Настройки	Запрос информации о предупреждении	
	Информация о вождении обнулена	Средняя потребляемая мощность
		Средняя скорость
		Счетчик пробега на текущей зарядке
	Регулировка яркости	
	Регулировка громкости	
Информация о версии устройства		

Информация по ключам	43	Электростеклоподъемники	54
Смарт-ключ	43	Опускание/подъем стекол вручную	55
Механический ключ	43	Автоматическое опускание/подъем стекол	55
Замена элемента питания смарт-ключа	43	Дистанционное опускание/подъем стекол	55
Система активации иммобилайзера	43	Клавиша блокировки стеклоподъемников	55
Открытие, закрытие		Защита от перегрева электродвигателя	
и запирание дверей	43	стеклоподъемников	55
Отпирание и запирание		Защита от заземления стеклом двери	55
дверей снаружи автомобиля	43	Условия активации стеклоподъемников	
Отпирание и запирание дверей изнутри	44	с защитой от заземления	55
Детский замок на задней боковой двери	45	Установка настроек электропривода	
Автоматическое запирание дверей	45	стеклоподъемника	55
Принудительная разблокировка		Люк	56
при столкновении	45	Панорамная крыша	56
Открытие и закрытие двери		Процесс открытия/закрытия	
багажного отсека	45	солнцезащитной шторки	56
Открытие двери багажного отсека снаружи	45	Дистанционное закрытие	
Закрытие двери багажного отсека снаружи	46	солнцезащитной шторки	56
Открытие и закрытие двери		Функция защиты от заземления	
багажного отсека изнутри*	47	солнцезащитной шторки	56
Аварийное открытие двери		Защита от нагрева	
багажного отсека изнутри	47	солнцезащитной шторки	56
Установка высоты открытия		Установка позиционирования	
двери багажного отсека*	47	солнцезащитной шторки	56
Регулировка сидений	48	Приборы освещения	57
Передние сиденья	48	Наружное освещение	57
Задний ряд сидений	50	Приборы внутреннего освещения	58
Подогрев сиденья, вентиляция и массаж*	50	Очистители и омыватели стекол	59
Память сидений*	51	Очиститель и омыватель ветрового стекла	59
Регулировка подголовников	51	Автоматическое включение	
Рулевое колесо	51	стеколочистителя*	59
Регулировка положения рулевого колеса	51	Разъемы USB	60
Звуковой сигнал	52	Разъем USB в верхней части дополнительной	
Кнопки с левой стороны рулевого колеса	52	панели управления	60
Кнопки с правой стороны рулевого колеса	52	Разъем USB в нижней части дополнительной	
Внутреннее зеркало заднего вида	53	панели управления	61
Антибликовое внутреннее		Разъем USB в задней части	
зеркало заднего вида	53	дополнительной панели управления	61
Наружные зеркала заднего вида	53	Разъем электропитания 12 В	61
Электрическая регулировка		Разъем электропитания находится	
наружных зеркал	53	в верхней части дополнительной	
Складывание и раскладывание		панели управления	61
боковых зеркал заднего вида	54	Розетка электропитания 220 В*	62
Обогрев и осушение боковых		Подключение к источнику питания	62
зеркал заднего вида	54	Прекращение использования	62
		Автомобильный видеорегистратор*	62
		Вставить/извлечь карту памяти	62
		Работа с автомобильным	
		видеорегистратором	62
		Система кондиционирования воздуха	63
		Климат-контроль	63
		Расположение воздушных дефлекторов	64
		Система очистки воздуха*	65

Информация по ключам

Смарт-ключ

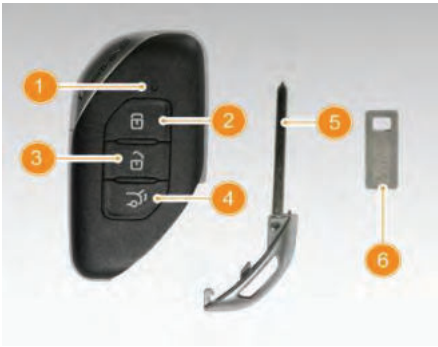

1. Световой индикатор нажатия кнопки
2. Кнопка запираения
3. Кнопка отпирания
4. Кнопка отпирания задней двери
5. Механический ключ
6. Табличка с номером смарт-ключа

Механический ключ



Нажмите кнопку разблокировки механического ключа сбоку корпуса смарт-ключа, чтобы вынуть механический ключ.

Замена элемента питания смарт-ключа

Если заряда элемента питания смарт-ключа недостаточно, расстояние дистанционного управления может сократиться, или автомобиль не сможет управляться дистанционно, и автомобиль может даже не распознать смарт-ключ. В этом случае необходима замена элемента питания.

Система активации иммобилайзера

Если смарт-ключ имеет неверную кодировку, то, когда пусковой выключатель находится в положении ON (ВКЛЮЧЕНО), контрольная лампа иммобилайзера на передней панели начнет мигать. Система определит, что смарт-ключ является неверным или противоугонная сертификация не пройдена, и в результате запуск автомобиля будет невозможен.

Открытие, закрытие и запираение дверей

Отпирание и запираение дверей снаружи автомобиля

Бесключевой доступ



05

Отпирание

При наличии смарт-ключа возьмитесь рукой за ручку водительской двери в зоне датчика разблокировки, все двери разблокируются.

Запираение

При наличии смарт-ключа закройте все двери, нажмите на ручку водительской двери в зоне запираения, все двери заблокируются.

Отпирание и запираение дверей со смарт-ключа



Отпирание

Кратко нажмите на кнопку разблокировки на смарт-ключе, 4 двери разблокируются, при этом мигнут указатели

поворота. При длительном нажатии кнопки разблокировки опускаются стекла 4 дверей.

Запирание

При кратком нажатии кнопки блокировки на смарт-ключе четыре двери заблокируются, при этом мигнут указатели поворота и раздастся звуковой сигнал, освещение в салоне постепенно погаснет, а мультимедийная система выключится. При длительном нажатии на кнопку блокировки на смарт-ключе стекла 4 дверей закрываются.

Отпирание и запирание дверей механическим ключом



05

2. При закрытых дверях потяните ручку водительской двери до ее максимального открытия, указательным пальцем нажмите на защелку в передней части и снимите заглушку личинки замка.



3. Вставьте ключ в личинку замка и поверните его по часовой стрелке для разблокировки замка и против часовой стрелки для блокировки двери.
4. Вытащите ключ и вставьте заглушку личинки замка на место.

Отпирание и запирание дверей изнутри

Отпирание внутренней ручкой двери



Когда дверь заперта, дважды потяните внутреннюю ручку открытия двери, и дверь разблокируется. Когда дверь разблокирована, потяните ручку открытия двери одним движением, и дверь откроется.



ВНИМАНИЕ!

Если заблокирован детский замок задней боковой двери, то дверь невозможно разблокировать внутренней ручкой двери.

Отпирание и запирание дверей с помощью центрального замка



1. Нажмите кнопку отпирания всех дверей
2. Нажмите кнопку запирания всех дверей



ВНИМАНИЕ!

Центральный замок срабатывает только при закрытых дверях автомобиля.

Отпирание и запираение двери переднего пассажира и задних дверей



Если отсутствует электропитание в автомобиле, нажмите переключатель на дверном замке двери переднего пассажира для запираения двери после ее закрытия. Дважды потяните внутреннюю ручку двери, чтобы разблокировать дверь.

Детский замок на задней боковой двери



1. Отпирание
2. Если детский замок задней двери заблокирован, ребенок не сможет открыть дверь изнутри. Это помогает защитить ребенка от случайного открытия задней двери.

Автоматическое запираение дверей

Если двери не заперты, то при наборе автомобилем скорости более 10 км/ч замки 4 дверей блокируются.

Принудительная разблокировка при столкновении

Во время движения или остановки, когда пусковой выключатель находится в положении ON (ВКЛЮЧЕНО), в случае столкновения система автоматически разблокирует 4 двери после получения сигнала о столкновении.

Открытие и закрытие двери багажного отсека

Открытие двери багажного отсека снаружи

Бесключевое открытие двери багажного отсека

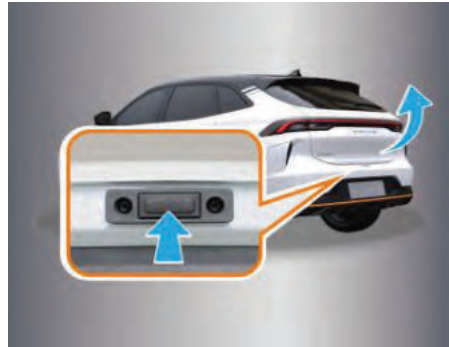

Обычная дверь багажного отсека

При наличии смарт-ключа подойдите к двери багажного отсека и, нажав микропереключатель, откройте рукой дверь.

Дверь багажного отсека с электроприводом

При наличии смарт-ключа подойдите к двери багажного отсека и нажмите микропереключатель, дверь откроется автоматически.

Открытие двери багажного отсека с помощью смарт-ключа



Обычная дверь багажного отсека

При закрытии двери багажного отсека долгое нажатие на кнопку разблокировки двери багажного отсека на смарт-ключе замок останется разблокированным, что позволит открывать дверь вручную.

Дверь багажного отсека с электроприводом*

При закрытии двери багажного отсека долгое нажатие на кнопку разблокировки двери багажного отсека на смарт-ключе приведет к автоматическому открытию двери.

Открытие двери багажного отсека с помощью датчика*



При наличии смарт-ключа подойдите к двери багажного отсека и проведите ногой под нижней центральной частью заднего бампера. Как только датчик распознает движение ноги, дверь багажного отсека откроется автоматически.



ВНИМАНИЕ!

Данная функция доступна только при выключенном автомобиле.

При задействовании данной функции смарт-ключ должен находиться в радиусе эффективного управления около 1 м от двери багажного отсека.

- Для достижения эффекта при движении ногой проведите ей вперед-назад под бампером в течение 1–2 секунд. Расстояние между ногой/голенью и нижней частью бампера должно быть в пределах 2–10 см соответственно. Подберите наиболее подходящее движение ногой, попробовав разные варианты.
- Поддерживайте поверхность датчика в чистом виде. Если лед, снег, грязь или иное закроют датчик, он может не сработать.
- Диапазон чувствительности датчика – 50 см от середины нижней части бампера, поэтому открывайте дверь в данной зоне.
- Если совершенно несколько попыток открыть ногой за короткое время, функция может временно отключиться и не сможет восстановиться за короткое время.



ПРЕДУПРЕЖДЕНИЕ

- При использовании данной функции убедитесь, что в зоне открытия двери багажного отсека нет людей или препятствий, во избежание нанесения повреждений людям или автомобилю. Пожалуйста, обратите внимание, чтобы после открытия двери в зоне ее движения также никого не было, во избежание нанесения повреждений людям или автомобилю.
- При использовании автомойки, пожалуйста, убедитесь, что смарт-ключ не находится рядом с дверью багажного отсека. Если дверь багажного отсека случайно откроется, то возможно ее повреждение.

Закрытие двери багажного отсека снаружи

Обычная дверь багажного отсека



Закройте дверь багажного отсека потяните за ручку в панели двери вниз.

Дверь багажного отсека с электроприводом*



Нажмите кнопку закрытия двери багажного отсека в панели двери для автоматического закрытия двери. Если нажать на эту кнопку еще раз в процессе закрытия двери, то процесс закрытия остановится.



Кроме того, вы можете закрыть дверь багажного отсека в автоматическом режиме, нажав и удерживая нажатой кнопку двери багажного отсека на смарт-ключе.

Открытие и закрытие двери багажного отсека изнутри*



Когда дверь багажного отсека разблокирована, нажмите кнопку открытия двери багажного отсека, и дверь автоматически откроется или закроется. В процессе открытия или закрытия нажмите на кнопку еще раз, и движение двери остановится.

Аварийное открытие двери багажного отсека изнутри

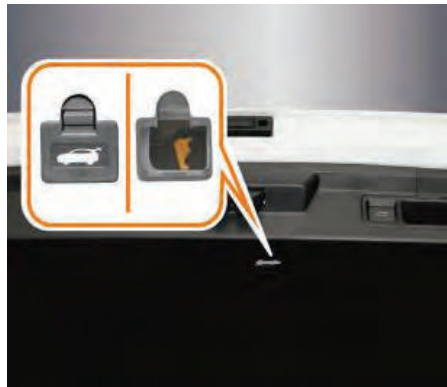

Если отпирание замка двери не работает, то сначала снимите крышку механизма аварийного отпирания на панели двери багажного отсека, затем потяните кольцо аварийного отпирания и толкните дверь другой рукой, чтобы она открылась.

Установка высоты открытия двери багажного отсека*



Процесс установки высоты открытия двери багажного отсека

Высоту открытия двери можно задать кнопкой открытия двери на панели двери багажного отсека:

1. Вручную откройте дверь на желаемую высоту.
2. Нажмите и удерживайте кнопку открытия двери багажного отсека до тех пор, пока не раздастся звуковой сигнал, подтверждающий, что высота успешно установлена.
3. Закройте и откройте дверь багажного отсека, чтобы убедиться, что дверь открывается на нужную высоту.

Восстановление максимального открытия двери

1. Вручную откройте дверь на максимальную высоту.
2. Нажмите и удерживайте кнопку открытия двери багажного отсека до тех пор, пока не раздастся звуковой сигнал, подтверждающий, что максимальная высота успешно установлена.
3. Закройте и откройте дверь багажного отсека, чтобы убедиться, что дверь открывается на максимальную высоту.

ПРЕДУПРЕЖДЕНИЕ

- Не открывайте и не закрывайте дверь багажного отсека с электроприводом в ручном режиме без особой необходимости.
- Если возникла необходимость открытия или закрытия двери в ручном режиме из-за отсутствия электроэнергии или поломки, то действия должны быть с одинаковым усилием, без спешки, процесс должен занимать не менее 2 сек. Если открывать или закрывать дверь слишком резко, то можно повредить электрический привод или контроллер.

Установка угла открытия двери багажного отсека с использованием мультимедийной системы

1. Нажмите [SETUP] (УСТАНОВКА) – [VEHICLE] (АВТОМОБИЛЬ) – [ACCESSORIES] (АКСЕССУАРЫ) – [MAXIMUM OPENING ANGLE OF TAILGATE] (УГОЛ МАКСИМАЛЬНОГО ОТКРЫТИЯ ДВЕРИ БАГАЖНОГО ОТСЕКА) на дисплее для входа на страницу установки высоты открытия двери багажного отсека.
2. Исходя из своих потребностей, установите нужное значение угла открытия двери багажного отсека, система подаст короткий звуковой сигнал, подтверждающий установку заданного значения.



ВНИМАНИЕ!

Установка угла открытия двери багажного отсека с использованием мультимедийной системы приведена только для информации. Пожалуйста, устанавливайте высоту открытия двери багажного отсека исходя из имеющихся возможностей вашего автомобиля.

Защита от защемления

Когда дверь багажного отсека поднимается автоматически, то при обнаружении препятствия подъем прекращается. При автоматическом закрытии, если обнаружено препятствие, процесс закрытия останавливается и дверь возвращается в положение максимального открытия.

Регулировка сидений

Передние сиденья

Регулировка водительского сиденья вручную

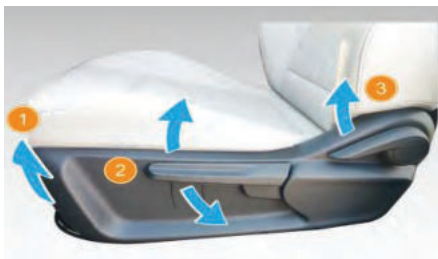

1. Ручка перемещения сиденья в продольном направлении

Потяните ручку вверх и, перемещая сиденье в продольном направлении, отрегулируйте необходимое вам положение сиденья. После этого отпустите ручку и убедитесь, что сиденье зафиксировано.

2. Ручка регулировки высоты сиденья

Потяните ручку вверх или нажмите на нее для, соответственно, подъема или опускания сиденья. После установки сиденья в требуемое положение отпустите ручку.

3. Ручка регулировки угла наклона спинки сиденья

Сядьте на сиденье, поднимите ручку, отрегулируйте наклон в требуемое положение и отпустите ручку. Проверьте фиксацию спинки сиденья, покачав ее несколько раз.

Регулировка сиденья переднего пассажира вручную



1. Ручка перемещения сиденья в продольном направлении

2. Ручка регулировки угла наклона спинки сиденья

Ручная регулировка угла наклона спинки сиденья переднего пассажира такая же, как и у водительского сиденья.

Регулировка водительского сиденья с электроприводом

Регулировка по 10 направлениям



1. Кнопки регулировки поясничного подпора вперед-назад. Нажимайте кнопки для регулировки поясничного подпора, выдвигая или убирая его. После установки поясничного подпора в нужное положение отпустите кнопку.
2. Кнопки регулировки поясничного подпора по высоте. Нажимайте кнопки для регулировки положения поясничного подпора по высоте. После установки поясничного подпора в нужное положение отпустите кнопку.
3. Ручка перемещения в продольном направлении и регулировки высоты сиденья.

Плавню нажмите на всю ручку для продольной регулировки сиденья. Для регулировки сиденья по высоте нажимайте на край ручки. После окончания регулировки отпустите ручку.

4. Ручка регулировки угла наклона спинки сиденья.

Плавню двигая ручку вперед-назад, вы можете отрегулировать угол наклона спинки сиденья. После окончания регулировки отпустите ручку.

5. Кнопка регулировки функции массажа.

Нажмите эту кнопку для переключения между функциями поясничного подпора и массажа. Переключив на массаж, нажмите кнопку 1 для регулировки интенсивности массажа и кнопку 2 для выбора режима массажа (относительно интенсивности и режима массажа смотрите соответствующую информацию о настройке сидений в главе 6 «Мультимедийная система»).

Регулировка сиденья по 8 направлениям



1. Кнопки регулировки поясничного подпора вперед-назад.
2. Ручка перемещения в продольном направлении и регулировки высоты сиденья.
3. Ручка регулировки угла наклона спинки у сиденья с регулировкой по 8 направлениям работает так же, как у сиденья с 10 регулировками.

Функция настройки водительского сиденья*

Функция настройки для водительского сиденья устанавливается на заводе, эта функция отвечает за память положения сиденья. Если производится замена сиденья или блока

управления ECU, то необходима переустановка функции. Переустановка настроек выглядит следующим образом:

1. Отодвиньте сиденье максимально назад, затем нажмите ручку продольной регулировки и регулировки по высоте на 5 секунд, затем сдвиньте сиденье максимально вперед и опять нажмите эту ручку на 5 секунд. Повторите процедуру дважды для завершения запоминания настройки продольного перемещения сиденья.
2. Опустите сиденье максимально низко и нажмите ручку продольной регулировки и регулировки по высоте на 5 секунд. Затем поднимите сиденье на максимальную высоту и опять нажмите эту ручку на 5 секунд. Повторите процедуру дважды для завершения запоминания настройки регулировки сиденья по высоте.
3. Ручкой регулировки угла наклона спинки сиденья наклоните спинку максимально вперед. Нажмите на ручку, наклоняя ее вперед, в течение 5 секунд. Затем отклоните спинку максимально назад и опять нажмите ручку, отклоняя ее назад, на 5 секунд. Повторите процедуру дважды для завершения запоминания настройки угла регулировки спинки сиденья.

Функция регулировки сиденья переднего пассажира с электроприводом*



1. Ручка регулировки угла наклона спинки сиденья. Плавню двигая ручку вперед-назад, вы можете отрегулировать угол наклона спинки сиденья. После окончания регулировки отпустите ручку.
2. Ручка перемещения в продольном направлении. Плавню нажмите на всю ручку для продольной регулировки сиденья, передвиньте сиденье в нужное положение и отпустите ручку.



ВНИМАНИЕ!

- Запрещается регулировать водительское сиденье в движении.
- Будьте внимательны при регулировке сиденья, чтобы не травмировать других пассажиров.
- При регулировке сиденья избегайте попадания рук в салазки продольного перемещения сиденья во избежание травм.
- Не наклоняйте чрезмерно спинку сиденья вперед, это может привести к тому, что поясная часть ремня безопасности с бедер перейдет на живот и сдавит его или плечевая часть ремня безопасности будет касаться шеи. Последнее может привести к травме или даже смертельному исходу в случае аварии.

Задний ряд сидений

Регулировка наклона спинки сидений заднего ряда и складывание сидений



1. Потяните за рычажок вверх заднего ряда сидений для регулировки угла наклона спинки. Продолжайте тянуть рычажок, чтобы сложить спинку вровень с полом багажного отсека.

Раскладывание сидений



1. Если сиденья сложены: поднимите сложенные спинки сидений заднего ряда в вертикальное положение и зафиксируйте крепление замка.
2. Если спинки подняты, но не зафиксированы: потяните за рычажок на спинке, отведи спинку в требуемое положение и зафиксируйте замок.

ПРЕДУПРЕЖДЕНИЕ

- Не складывайте задний ряд сидений в движении.
- Будьте осторожны, не прищемите руку при сложении сидений.
- Не складывайте сиденье, когда на заднем ряду находится пассажир или лежит багаж.
- При раскладывании заднего сиденья проверьте фиксацию спинки и подушки сиденья.
- Проверьте, не перекручен ли ремень безопасности и не прижат ли спинкой сиденья.

Подогрев сиденья, вентиляция и массаж*

Управление через дисплей

Более подробно смотрите раздел «Настройки сидений» в главе 6 «Мультимедийная система».

ПРЕДУПРЕЖДЕНИЕ

Если тело становится нечувствительным к боли и температуре в результате употребления лекарств, паралича конечностей или других заболеваний, пожалуйста, не используйте подогрев сидений, в противном случае это может привести к ожогу.



ВНИМАНИЕ!

- Не вставайте на сиденье коленями и не подвигайте сиденье концентрированным грузом, так как это может привести к повреждению нагревательных элементов сиденья.
- Не используйте влажную уборку для чистки сидений.
- Пожалуйста, не кладите на сиденье подушки при включенном подогреве сиденья.

Память сидений*

На некоторых моделях передние сиденья имеют функцию памяти. Более подробно смотрите раздел «Настройки сидений» в главе 6 «Мультимедийная система».

Регулировка подголовников

Передние сиденья



Подголовники переднего ряда составляют с сиденьями одно целое и не регулируются.

Задний ряд сидений



1. Если необходимо поднять подголовник, просто поднимите его на нужную высоту до фиксации в установленной позиции со щелчком.

2. Если требуется опустить подголовник, нажмите и удерживайте фиксатор подголовника, находящийся сбоку от направляющих подголовника. Опустите подголовник на требуемую высоту и отпустите фиксатор. Подвигав подголовник вверх и вниз, вы услышите щелчок, означающий, что подголовник зафиксировался.

Высота подголовников

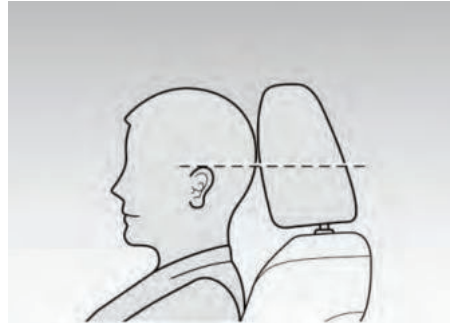

При регулировке подголовников убедитесь, что центр находится на одной линии с верхним краем уха пассажира. В таком положении подголовник наиболее полно защищает пассажира.

Рулевое колесо

Регулировка положения рулевого колеса



Удерживая рулевое колесо одной рукой, другой разблокируйте рычаг фиксации положения рулевого колеса. Затем вы можете отрегулировать рулевое колесо по высоте и по вылету. После установки рулевого колеса в нужное положение вновь заблокируйте рычаг фиксации положения рулевого колеса и проверьте блокировку.

Звуковой сигнал



Кнопка звукового сигнала установлена по центру рулевого колеса. Нажатием кнопки звукового сигнала вы можете предупредить пешеходов и водителей других транспортных средств. Правильное использование звукового сигнала помогает водителю обеспечить безопасность и уменьшить возможность возникновения аварийной ситуации.

05

Кнопки с левой стороны рулевого колеса

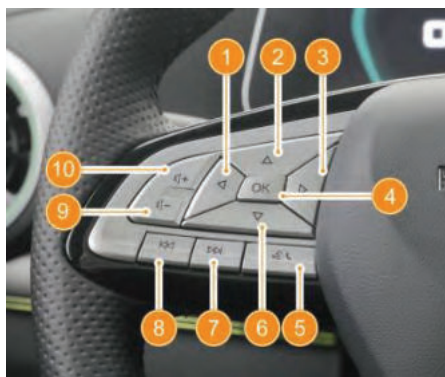

1. Влево
2. Вверх
3. Вправо
4. ОК
5. Соединение с телефоном по Bluetooth / громкая связь
6. Вниз
7. Вперед
8. Назад
9. Громкость -
10. Громкость +

Кнопки с правой стороны рулевого колеса

Тип 1

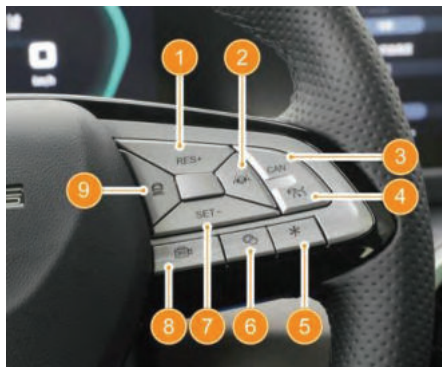

Тип 2



Тип 3



1. Возобновление круиз-контроля / ускорение
2. Удержание полосы движения
3. Приостановка работы круиз-контроля

4. Адаптивный круиз-контроль
5. Кнопка, настраиваемая пользователем
6. Wechat (мобильная коммуникационная система для передачи текстовых и голосовых сообщений)*
7. Установка скорости / снижение скорости
8. Камера кругового обзора 360°
9. Настройка дистанции
10. Круиз-контроль

Внутреннее зеркало заднего вида



Удерживая зеркало за правую сторону, отрегулируйте положение зеркала заднего вида вверх-вниз, вправо-влево таким образом, чтобы обеспечить максимальную полноту обзора.



ВНИМАНИЕ!

Из-за конструктивных особенностей зеркала вращения его бережно, чтобы оно не отклеилось от резких движений.

Антибликовое внутреннее зеркало заднего вида

Механическое антибликовое внутреннее зеркало заднего вида



Для уменьшения бликов аккуратно потяните рычаг на нижней части корпуса зеркала.



ПРЕДУПРЕЖДЕНИЕ

Не регулируйте положение зеркала в движении, это может привести к неправильным действиям при управлении автомобилем и, как следствие, к аварии и травмам, вплоть до смертельного исхода.

Наружные зеркала заднего вида

Электрическая регулировка наружных зеркал

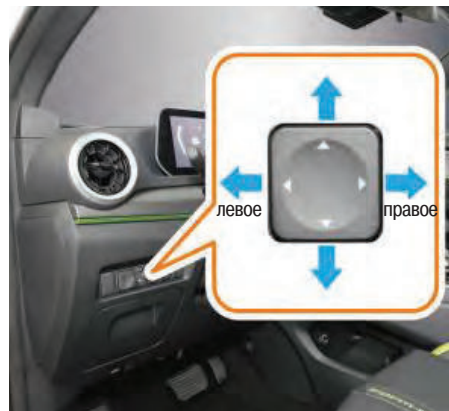

Кнопкой управления согласно стрелочкам вверх-вниз и вправо-влево настройте положение зеркала на наиболее удобный угол обзора.

Складывание и раскладывание боковых зеркал заднего вида

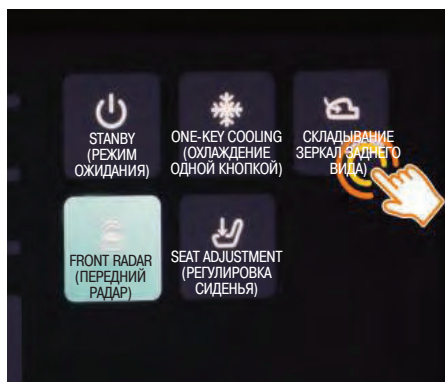

Проведите вниз по верхней части дисплея, чтобы открыть контекстное меню, и в раскрывающемся списке нажмите [MIRROR FOLD] (СКЛАДЫВАНИЕ ЗЕРКАЛ), чтобы сложить или открыть наружные зеркала заднего вида.

Автоматическое складывание и раскладывание боковых зеркал заднего вида

Нажмите кнопки на экране дисплея [SETUP] (УСТАНОВКА) – [VEHICLE] (АВТОМОБИЛЬ) – [ACCESSORIES] (АКСЕССУАРЫ) и выберите функцию [AUTOMATIC FOLDING OF EXTERIOR REARVIEW MIRROR] (АВТОМАТИЧЕСКОЕ СКЛАДЫВАНИЕ ЗЕРКАЛ ЗАДНЕГО ВИДА). Когда пусковой выключатель находится в положении OFF (ВЫКЛЮЧЕНО) и 4 двери закрыты, нажмите кнопку блокировки или разблокировки на смарт-ключе, и наружные зеркала заднего вида соответственно сложаются или разложатся.

Память положений боковых зеркал заднего вида*

Некоторые модели оснащены функцией памяти положений боковых зеркал заднего вида. Более подробно смотрите раздел «Память индивидуальных настроек» главы 6 «Мультимедийная система».

Автоматическое опускание боковых зеркал заднего вида при движении задним ходом*

Нажмите кнопки на экране дисплея [SETUP] (УСТАНОВКА) – [VEHICLE] (АВТОМОБИЛЬ) – [ACCESSORIES] (АКСЕССУАРЫ) и выберите функцию [REVERSING REARVIEW MIRROR DOWN] (ОПУСКАНИЕ ЗЕРКАЛ ЗАДНЕГО ВИДА ПРИ ДВИЖЕНИИ ЗАДНИМ ХОДОМ). В этом случае при движении задним ходом зеркала автоматически опустятся вниз под определенным углом, что позволит водителю лучше видеть дорожную обстановку.

Обогрев и осушение боковых зеркал заднего вида

Когда пусковой выключатель находится в положении ON (ВКЛЮЧЕНО), нажмите кнопку обогрева заднего стекла на панели управления кондиционера, которой также включается обогрев и удаляется запотевание и наледь на наружных зеркалах заднего вида.



- Перед началом поездки для безопасного вождения отрегулируйте под себя наружные зеркала заднего вида, если настройки зеркал были изменены.
- Не меняйте настройки наружных зеркал заднего вида в процессе вождения.
- Если наружные зеркала заднего вида не складываются или не раскладываются, то возможно, что данная функция не была переустановлена после аварии. Необходимо вручную разложить зеркала до щелчка, а затем два-три раза выполнить операцию по складыванию и раскладыванию зеркал.
- Если на зеркала налип снег, то перед настройкой наружных зеркал заднего вида уберите его, чтобы он не повредил зеркала.

Электростеклоподъемники

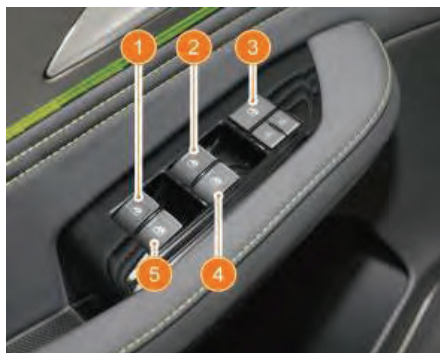

1. Левый задний стеклоподъемник
2. Левый передний стеклоподъемник
3. Блокировка стеклоподъемников
4. Правый передний стеклоподъемник
5. Правый задний стеклоподъемник

Опускание/подъем стекол вручную

Потяните клавишу управления стеклоподъемником вверх или нажмите вниз и удерживайте ее в таком положении. Вы можете в ручном режиме контролировать опускание и подъем стекол.

Автоматическое опускание/подъем стекол

Коротким движением потяните клавишу управления стеклоподъемником вверх или нажмите вниз, стекла автоматически закроются или откроются. Если вам надо остановить движение стекол, потяните или надавите клавишу еще раз.

Дистанционное опускание/подъем стекол

Когда пусковой выключатель находится в положении ON (ВКЛЮЧЕНО), двери автомобиля закрыты, нажмите и удерживайте кнопку разблокировки замка на смарт-ключе. В этом случае стекла дверей полностью опустятся. Нажав и удерживая кнопку блокировки замка на смарт-ключе, вы полностью поднимете все стекла.

Клавиша блокировки стеклоподъемников

Для предотвращения случайного опускания или подъема стекла ребенком нажмите клавишу блокировки стеклоподъемников двери переднего пассажира и задних боковых дверей. Все стекла будут под контролем водителя. Для разблокировки опять нажмите эту клавишу.

Защита от перегрева электродвигателя стеклоподъемников

Если в течение короткого промежутка времени несколько раз опустить стекло, сработает функция защиты электродвигателя и клавиша управления стеклоподъемником не будет работать. Чтобы возобновить работу стеклоподъемника, подождите некоторое время, а затем снова включите его.

Защита от заземления стеклом двери

Если в процессе подъема на пути стекла встретится препятствие, то процесс закрытия остановится и стекло опустится вниз на некоторое расстояние. Автоматическая функция защиты от заземления также срабатывает в случае удара или попадания мусора, который будет мешать движению стекла.

Условия активации стеклоподъемников с защитой от заземления

Когда пусковой выключатель находится в положении ON (ВКЛЮЧЕНО) или в течение примерно 60 секунд после отключения питания.

Установка настроек электропривода стеклоподъемника

1. Когда аккумуляторная батарея автомобиля отключена, разряжена и перезаряжена.
2. После перепрошивки программного обеспечения модуля управления двери.
3. При замене деталей механизма стеклоподъемника: стеклоподъемника в сборе, резинового уплотнителя, стекла, уплотнителя паза стекла и направляющих.
4. При замене обшивки двери и модуля управления двери. Необходимо запустить настройки стеклоподъемников с функцией защиты от заземления, чтобы ими можно было нормально пользоваться.

Пошаговая установка настроек

1. Потяните вверх клавишу стеклоподъемника и удерживайте до полного подъема стекла и еще 2 секунды после этого.
2. Нажмите клавишу стеклоподъемника вниз и удерживайте до полного опускания стекла и еще 2 секунды после этого.
3. Опять потяните клавишу вверх до полного подъема стекла.
4. Установка завершена. Предпринятые шаги, описанные выше, должны обеспечить успех установки настроек. Если стеклоподъемники после этого не будут нормально работать, обратитесь в авторизованный сервисный центр Evolute.



ВНИМАНИЕ!

- При работе со стеклоподъемниками убедитесь, что стекла не защемят части тела пассажира.
- Не позволяйте детям играть со стеклоподъемниками.
- Не пытайтесь преднамеренно проверить работу функции защиты от заземления частями своего тела.
- Если стекло почти полностью поднялось и встретило препятствие, то защита от заземления может не сработать.

Люк

Панорамная крыша



Панорамная крыша изготовлена из цельного стекла и не может открываться. На некоторых моделях панорамный люк имеет рисунок звездного неба.

05



1. Клавиша открытия солнцезащитной шторки
2. Клавиша закрытия солнцезащитной шторки

Процесс открытия/закрытия солнцезащитной шторки

Для улучшения освещенности салона солнцезащитная шторка может сдвигаться. Когда пусковой выключатель находится в положении ON (ВКЛЮЧЕНО), солнцезащитная шторка находится в закрытом состоянии. Нажмите на клавишу открытия солнцезащитной шторки, и шторка откроется одним нажатием. Для закрытия нажмите на клавишу закрытия солнцезащитной шторки, и она закроется также одним нажатием.

В процессе открытия/закрытия шторки нажмите ту же клавишу еще раз, шторка остановится в текущей позиции.

Дистанционное закрытие солнцезащитной шторки

Когда питание автомобиля выключено, управлять шторкой невозможно. Если шторка была открыта при выключении питания, то в таком случае для закрытия шторки можно воспользоваться смарт-ключом.

Если выбрано [SHORT PRESS] (КРАТКОЕ НАЖАТИЕ) в пункте [REMOTE CONTROL WINDOW CLOSING SETTINGS] (НАСТРОЙКИ ДИСТАНЦИОННОГО ЗАКРЫТИЯ СТЕКОЛ) на дисплее, кратко нажмите кнопку блокировки на смарт-ключе, и шторка автоматически закроется.

Если выбрано [LONG PRESS] (ДОЛГОЕ НАЖАТИЕ) в пункте [REMOTE CONTROL WINDOW CLOSING SETTINGS] (НАСТРОЙКИ ДИСТАНЦИОННОГО ЗАКРЫТИЯ СТЕКОЛ) на дисплее нажимайте кнопку блокировки на смарт-ключе в течение 3 секунд, после чего шторка автоматически закроется.

Функция защиты от защемления солнцезащитной шторки

Если в процессе закрытия возникнет сопротивление движению шторки или возникнет препятствие, шторка сначала остановится, а затем отъедет от точки остановки на некоторое расстояние с тем, чтобы случайно не травмировать.

Защита от нагрева солнцезащитной шторки

Для защиты электродвигателя солнцезащитной шторки от перегрева и сбоя в работе после 120 секунд (при нормальном сопротивлении при движении шторки) непрерывной работы включится функция защиты. Шторка временно не будет работать, функция возобновится после охлаждения электродвигателя через 40 секунд. Если температура электродвигателя шторки не опустится до комнатной температуры, и электродвигатель продолжит работать, двигая шторку, функция защиты от перегрева сработает опять. В этот раз перерыв в работе электродвигателя также составит 120 секунд.

Установка позиционирования солнцезащитной шторки

Если солнцезащитная шторка не закрывается должным образом, то следует предпринять следующие шаги:

1. Нажмите и удерживайте клавишу закрытия шторки. Когда шторка коснется переднего края рамы и начнет движение назад, отпустите клавишу, начнется настройка позиционирования шторки.
2. Подождя 4 секунды, нажмите и удерживайте клавишу открытия шторки в течение 4 секунд. Шторка

откроется, затем автоматически двинется в обратную сторону и полностью закроется (все это время клавиша должна быть нажатой). Отпустите клавишу, настройка позиционирования шторки завершена.

ПРЕДУПРЕЖДЕНИЕ

При работе со шторкой следите, чтобы она не защемила какую-нибудь часть тела.

Приборы освещения

Наружное освещение

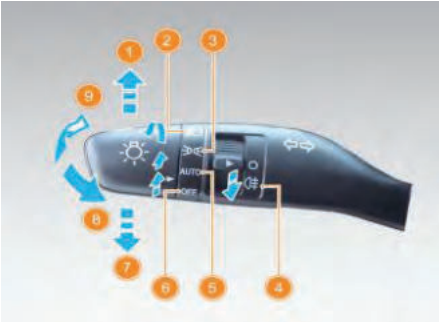

1. Правый сигнал поворота
2. Ближний свет фар
3. Габаритные огни
4. Задний противотуманный фонарь
5. Автоматический свет
6. Выключение фар
7. Левый сигнал поворота
8. Мигание дальним светом
9. Дальний свет фар

Переключатель сигналов поворота

Поднимите или опустите рычаг сигнала поворота, соответственно включится правый или левый сигнал. После завершения поворота рычаг сигнала поворота возвращается в нейтральное положение и отключает сигнал.

Переключение между дальним и ближним светом

При включенном ближнем свете нажмите рычаг от себя, включится дальний свет фар. Для переключения на ближний свет потяните рычаг на себя.

Габаритные огни

Если включено автоматическое управление освещением [АВТО] (АВТОМАТИЧЕСКИЙ РЕЖИМ), то при слабой наружной освещенности нажмите кнопку разблокирования на смарт-ключе для отпирания дверей, и габаритные огни зажгутся автоматически. Габаритные огни погаснут после запертия дверей, запуска автомобиля или перевода автомобиля в спящий режим.

Выключатель противотуманного фонаря

При включенном ближнем свете поверните регулировочное кольцо так, чтобы ► указывал на задний противотуманный фонарь, и задний противотуманный фонарь включится. Снова поверните регулировочное кольцо так, чтобы ► указывал на 0, и задний противотуманный фонарь выключится.

Дневные ходовые огни

Дневные ходовые огни используются главным образом в дневное время. Они включаются автоматически, позволяя другим водителям лучше видеть ваш автомобиль, тем самым обеспечивая большую безопасность при вождении.

Автоматический режим управления наружным освещением

Поверните регулировочное кольцо так, чтобы ► указывал на [АВТО] (АВТОМАТИЧЕСКИЙ РЕЖИМ), фары и другие приборы внешнего освещения будут автоматически включаться или выключаться в зависимости от внешней освещенности.

Функция «проводить до дома»

Поверните ручку управления освещением обратно в течение 5 минут после выключения автомобиля, и функция [Follow Me Home] (Проводить до дома) будет активирована, а ближний свет будет автоматически включен.

Ближний свет автоматически выключится через 30 секунд после запертия двери или через 5 минут после включения функции [Follow Me Home] (Проводить до дома).

Регулировка угла наклона фар*

Когда автомобиль сильно загружен, задняя часть кузова автомобиля будет опущена, поэтому световой пучок фар ближнего света поднимется и будет ослеплять других водителей, создавая угрозу безопасности. В этом случае вы должны найти безопасное место для остановки, а затем отрегулировать угол наклона фар.

Непосредственная процедура регулировки выглядит следующим образом:

1. Когда пусковой выключатель находится в положении ON (ВКЛЮЧЕНО), включите фары.
2. Проведите пальцем вниз по верхней части дисплея, чтобы вызвать контекстное меню в раскрывающемся списке, и вы сможете увидеть регулировку угла наклона фар.



3. Двигайте кольцо управления влево и вправо, чтобы отрегулировать наклон фар в одном из четырех положений.

Лампа приветствия



Лампа приветствия расположена под боковым зеркалом заднего вида и предназначена для освещения площадки рядом с автомобилем. При открытии двери лампа загорается. Когда автомобиль выключен и дверь открыта, лампа горит. Когда дверь закрыта, лампа гаснет.

Лампа внешнего атмосферного освещения

Атмосферный свет снаружи автомобиля и режим освещения могут создать атмосферное освещение вокруг автомобиля в ночное время.

Функция может быть активирована/отключена нажатием на дисплее [SETUP] (УСТАНОВКА) – [VEHICLE] (АВТОМОБИЛЬ) – [LIGHT] (ОСВЕЩЕНИЕ) – [EXTERIOR ATMOSPHERE LAMP] (ВНЕШНИЙ АТМОСФЕРНЫЙ СВЕТ)

Режим освещения

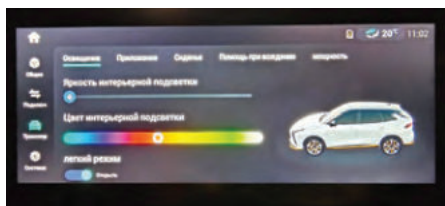

Функция может быть активирована/отключена нажатием на дисплее [SETUP] (УСТАНОВКА) – [VEHICLE] (АВТОМОБИЛЬ) – [LIGHT] (ОСВЕЩЕНИЕ) [LIGHT LANGUAGE MODE] (РЕЖИМ ОСВЕЩЕНИЯ).

После включения данной функции приборы наружного освещения автомобиля могут мигать или гореть в разных режимах, включая: приветствие при разблокировке дверей, предупреждение об открытии дверей, прощание при блокировке дверей, режим парковки, индикация зарядки, режим заднего хода и музыкальный ритм.

Приборы внутреннего освещения

Плафон освещения переднего ряда

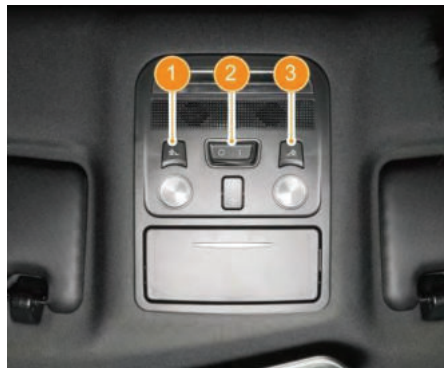

Когда клавиша контроля дверей параллельна панели, внутреннее освещение будет включаться и выключаться при открытии 4 дверей.

Выключатель плафона освещения

Когда клавиша контроля дверей расположена параллельно панели или нажата со стороны O, управление внутренним освещением осуществляется соответствующим выключателем внутреннего освещения: при нажатии кнопки включается, при отжатой кнопке выключается.

Плафон освещения заднего ряда



Задние плафоны освещения расположены под задней ручкой. Когда клавиша контроля дверей расположена параллельно панели или нажата со стороны O, задние плафоны освещения включаются или выключаются выключателем заднего плафона.

Плафоны освещения багажного отсека



1. Выключатель плафона в левой передней части багажного отсека
2. Клавиша контроля дверей
3. Выключатель плафона в правой передней части багажного отсека

Работа клавиши контроля дверей

Когда клавиша переключена в положение 0, функция контроля дверей выключена.

Когда клавиша переключена в положение I, все приборы внутреннего освещения горят.

Когда дверь багажного отсека открыта, автоматически включается освещение багажного отсека. Когда дверь багажного отсека закрывается, то освещение автоматически гаснет.

Очистители и омыватели стекол

Очиститель и омыватель ветрового стекла



Автоматическое включение стеклоочистителя*



[MIST] ТУМАН: толчковый режим. Потяните рычаг вверх, щетки сделают один взмах. Рычаг автоматически вернется в исходное положение, как только вы его отпустите.

OFF (ВЫКЛЮЧЕНО): Выключение стеклоочистителей при переводе рычага в положение OFF (ВЫКЛЮЧЕНО). Это исходное положение рычага.

INT (ИНТЕРВАЛ): работа стеклоочистителей с интервалом. Поверните рычаг управления стеклоочистителями в положение INT (ИНТЕРВАЛ), стеклоочистители будут работать в прерывистом режиме, а поворотным регулятором можно изменять интервал. Переключением сверху вниз время интервала постепенно уменьшается, а скорость очистки постепенно увеличивается.

AUTO (АВТОМАТИЧЕСКИЙ РЕЖИМ)*: автоматическое включение стеклоочистителя. Поверните рычаг управления стеклоочистителем в положение AUTO, стеклоочиститель будет работать в автоматическом режиме, а регулировочным колесиком можно регулировать чувствительность. Переключением сверху вниз чувствительность постепенно увеличивается, и скорость очистки постепенно увеличивается.

LO (НИЗКАЯ СКОРОСТЬ): низкая скорость работы стеклоочистителей. Поверните рычаг управления стеклоочистителями в положение LO для включения непрерывной работы стеклоочистителей на низкой скорости.

HI: высокая скорость работы стеклоочистителей. Поверните рычаг управления стеклоочистителями в положение HI для включения непрерывной работы стеклоочистителей на высокой скорости.



ВНИМАНИЕ!

При включенном режиме AUTO (АВТОМАТИЧЕСКИЙ РЕЖИМ) стеклоочистители работают в автоматическом режиме, при этом они могут двигаться по сухому стеклу, что не выходит за рамки нормальной работы:

- При проезде через места, где освещение значительно меняется, например, леса, эстакады и т. д.
- В зону датчика дождя попал посторонний предмет, например, лист.
- Автомобиль движется по запыленной местности, например, вслед за большим транспортным средством, или проезжает по строящейся дороге.



ВНИМАНИЕ!

Ниже приведены условия, которые могут привести к сбою функции автоматического стеклоочистителя:

- К поверхности датчика дождя прилипли посторонние предметы.
- Добавление или подключение других электронных устройств к автомобилю также может повлиять на работу этой системы в процессе использования.

Омыватель ветрового стекла



Потяните рычаг управления стеклоочистителем на себя и удерживайте его, омыватель ветрового стекла начнет разбрызгивать воду, а передний стеклоочиститель одновременно работает на малой скорости. Если отпустить рычаг, то разбрызгивание прекратится, как и работа стеклоочистителей.

Омыватель и очиститель заднего стекла



HI (ВЫСОКАЯ СКОРОСТЬ): высокая скорость работы заднего стеклоочистителя. Поверните переключатель скорости на рычаге в положение HI, задний стеклоочиститель будет работать на высокой скорости.

LO (НИЗКАЯ СКОРОСТЬ): низкая скорость работы заднего стеклоочистителя. Поверните переключатель скорости на рычаге в положение LO, задний стеклоочиститель будет работать на низкой скорости.

Омыватель заднего стекла



Потяните рычаг управления стеклоочистителем на себя и удерживайте его, омыватель заднего стекла начнет разбрызгивать воду, а задний стеклоочиститель одновременно работает на малой скорости. Если отпустить рычаг, то разбрызгивание прекратится, как и работа стеклоочистителей.

Разъемы USB

Разъем USB работает только тогда, когда пусковой выключатель находится в положении ON (ВКЛЮЧЕНО) или ACC (АКЦЕССУАРЫ). Данный разъем можно использовать для зарядки мобильного телефона.

Разъем USB в верхней части дополнительной панели управления



Разъем USB расположен в вещевом отделении в верхней части дополнительной панели управления.

Разъем USB в нижней части дополнительной панели управления



Разъем USB расположен в вещевом отсеке под дополнительной панелью управления.

Разъем USB в задней части дополнительной панели управления



Разъем USB расположен под дефлекторами воздуховода в задней части дополнительной панели управления.



ВНИМАНИЕ!

- Если разъем USB не используется, плотно закрывайте его крышкой для защиты от пыли.
- Не вставляйте металлические предметы в гнездо разъема во избежание короткого замыкания или возгорания.
- Разъем USB служит исключительно для зарядки. Максимальный ток зарядки 2,3 А. Пожалуйста, не вставляйте более мощные устройства во избежание возгорания.
- При подсоединении (разъединении) кабеля к разъему USB постарайтесь вставлять его прямо, чтобы не повредить разъем USB.

Разъем электропитания 12 В

Разъем электропитания 12 В может работать, только когда пусковой выключатель находится в положении ON (ВКЛЮЧЕНО) или ACC (АКЦЕССУАРЫ).

Разъем электропитания находится в верхней части дополнительной панели управления



Разъем электропитания 12 В расположен в вещевом отделении верхней части дополнительной панели управления.



ВНИМАНИЕ!

- Если разъем USB и разъем электропитания не используются, плотно закрывайте их крышками от пыли.
- Максимальная выходная мощность источника питания 12 В/120 Вт. Не подключайте электроприборы большей мощности во избежание возгорания.
- не позволяйте детям пользоваться или прикасаться к разъемам электропитания 12 В/220 В. Не вставляйте металлические предметы в гнездо разъемов электропитания во избежание короткого замыкания или возгорания.
- Не вставляйте прикуриватель в разъем электропитания 12 В во избежание возгорания в результате короткого замыкания.

Розетка электропитания 220 В*



Подключение к источнику питания

1. Установите пусковой выключатель в положение ON (ВКЛЮЧЕНО), после чего в комбинации приборов загорится надпись [READY] (ГОТОВНОСТЬ).
2. Вставьте вилку в розетку электропитания 220 В, и можно пользоваться.

Прекращение использования

Если вы хотите прекратить использование источника питания, то просто выньте вилку прибора из розетки.

ПРЕДУПРЕЖДЕНИЕ

- Пожалуйста, не касайтесь руками контактов розетки 220 В.
- Не храните и не используйте разрядные устройства вблизи воды или источников тепла.
- При использовании розетки электропитания 220 В общая мощность электрических приборов не должна превышать 2,2 кВт, в противном случае это может привести к чрезвычайному происшествию.

Автомобильный видеорегистратор*

Вставить/извлечь карту памяти



Гнездо для карты памяти расположено на левой стороне автомобильного видеорегистратора. Пожалуйста, проверьте, есть ли карта памяти в гнезде для карты, прежде чем начать пользоваться прибором.

Подденьте крышку с левой стороны видеорегистратора, и вы увидите резиновую заглушку слота для карты памяти. Вытяните резиновую заглушку, чтобы вставить или извлечь карту памяти. Карта памяти должна вставляться текстовой меткой вверх. Вставив карту, снова установите резиновую заглушку и плотно закройте крышку.

Рекомендуется, чтобы новая карта сначала была отформатирована. Регистратор поддерживает память от 8G до 64G, а уровень карт от 10 класса и выше.

Работа с автомобильным видеорегистратором

Запуск автомобильного видеорегистратора

Когда пусковой выключатель находится в положении ON (ВКЛЮЧЕНО) или ACC (АКЦЕССУАРЫ), то видеорегистратор начинает работать и включает видеозапись.





Выключение видеорегистратора

Когда пусковой выключатель переводится из положения ON (ВКЛЮЧЕНО) или ACC (АКЦЕССУАРЫ) в положение OFF (ВЫКЛЮЧЕНО), видеорегистратор автоматически выключается или выключается с задержкой (время задержки можно выбрать в меню настроек).

Отображение состояния видеорегистратора

Состояние записи видеорегистратора можно просмотреть на дисплее в строке состояния.

А именно:

	Видеозапись регистратором
	Нарушения в работе регистратора
	Нарушения в работе карты памяти
	Карта памяти заполнена

Система кондиционирования воздуха

Климат-контроль

Передняя сенсорная панель управления кондиционером

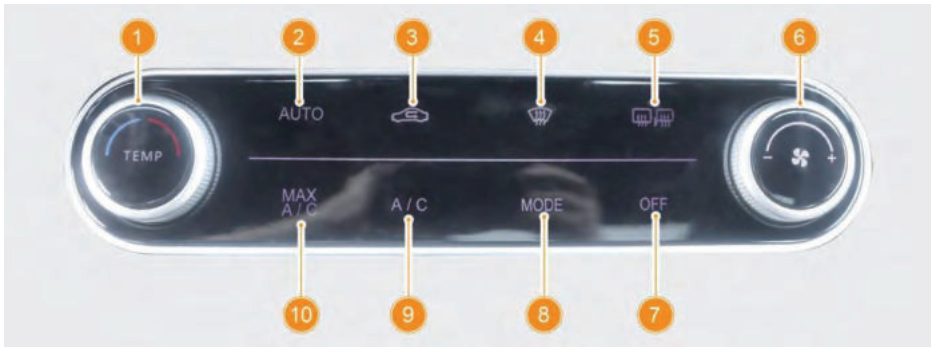

Интерфейс управления на дисплее



Описание функций

1. Ручка регулирования температуры: вращением ручки можно регулировать температуру в салоне автомобиля.
2. Кнопка AUTO (автоматического режима): при нажатии этой кнопки система переходит в полностью автоматический режим и система кондиционирования воздуха сама будет регулировать температуру в автомобиле.
3. Кнопка включения и выключения рециркуляции воздуха: при проезде задымленных зон нажмите кнопку рециркуляции воздуха для включения рециркуляции воздуха внутри салона и повторно нажмите эту кнопку, когда решите впустить воздух снаружи.
4. Кнопка оттаивания ветрового стекла. Нажмите эту кнопку для включения/выключения оттаивания или отпотевания ветрового стекла.
5. Кнопка оттаивания заднего стекла. Нажмите эту кнопку для включения/выключения оттаивания или осушения заднего стекла и боковых зеркал заднего вида. При активации данной кнопки очищаются от

- запотевания, инея и тонкого льда заднее стекло и боковые зеркала заднего вида. Если данную функцию не отключить в ручном режиме, она автоматически отключится через 10–20 минут.
6. Ручка регулирования работы вентилятора: поверните эту ручку, чтобы отрегулировать мощность подачи воздуха через дефлекторы. При этом на дисплее будет отображаться текущее значение подачи воздуха.
7. Кнопка системы кондиционирования воздуха OFF (ВЫКЛЮЧЕНО): нажмите эту кнопку, чтобы включить или выключить систему кондиционирования воздуха.
8. Кнопка режима обдува MODE (РЕЖИМ): нажмите эту кнопку, чтобы выбрать режим обдува, и выбранный режим отобразится на дисплее. Обдув распределяется на: обдув головы / обдув головы / обдув ног, обдув ног / режим размораживания.
9. Кнопка А/С (КОНДИЦИОНЕР): нажмите эту кнопку, чтобы включить или выключить работу кондиционера.

10. Кнопка режима максимального охлаждения А/С MAX (КОНДИЦИОНЕР МАКСИМУМ): нажмите эту кнопку, чтобы войти в режим максимального охлаждения с наибольшей подачей воздуха и самой низкой температурой.
11. Регулировка температуры кондиционера: сдвиньте вверх или вниз, чтобы отрегулировать температуру в салоне автомобиля.
12. Отображение уровня частиц PM_{2,5}*: некоторые модели могут отслеживать и отображать уровень частиц PM_{2,5}.
13. Кнопка отрицательных ионов*: некоторые модели могут включать и выключать функцию очистки отрицательными ионами.

Расположение воздушных дефлекторов

Дефлекторы переднего ряда



1. Боковой дефлектор для защиты ветрового стекла от запотевания
2. Передний дефлектор для защиты от запотевания ветрового стекла
3. Правый боковой дефлектор
4. Вентиляционные отверстия обдува ног
5. Центральные дефлекторы передней панели
6. Левый боковой дефлектор

Дефлекторы заднего ряда

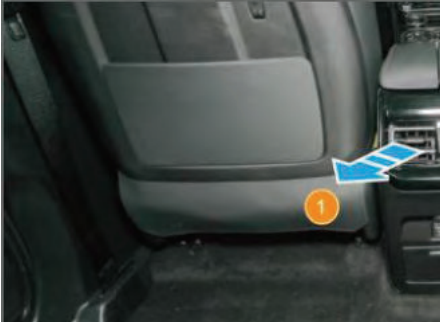

1. Центральные дефлекторы заднего ряда
 Регулировка воздушного потока и его направления



Поверните ручку дефлектора по часовой стрелке, чтобы закрыть выход воздуха, и против часовой стрелки, чтобы открыть выход воздуха. Поверните решетку дефлектора вверх-вниз и вправо-влево для изменения направления обдува.

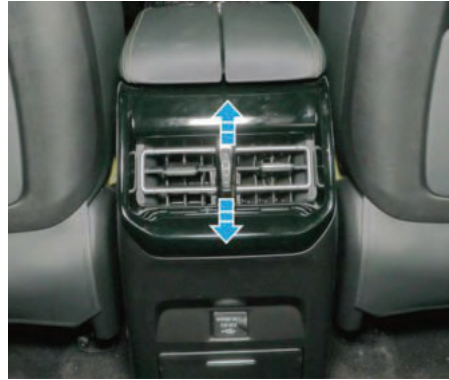

Поверните ролик, находящийся посередине дефлекторной решетки, вверх и вниз, чтобы открыть / закрыть подачу воздуха, а также поверните решетку дефлектора вверх-вниз и вправо-влево для изменения направления обдува.

Система очистки воздуха*



Система очистки воздуха может быстро уменьшить количество вредных химических веществ и пыли, бактерий и летучих органических соединений в воздухе, уменьшить специфический запах и улучшить качество воздуха в автомобиле. В то же время для достижения наилучшего эффекта очистки воздуха система очистки воздуха может определять качество воздуха и отображать качество воздуха на экране дисплея.

Обращение к пользователю	67	Мультимедиа	74
Домашняя страница*	67	Музыка по Bluetooth	74
Первая страница*	67	Музыка по USB	75
Вторая страница*	68	Видео по USB	76
Контекстное меню		Избранные программы*	77
раскрывающейся панели	69	Радио	78
Настройки кондиционера	70	Сопровождение*	78
Климат-контроль	70	Мини-программа сопровождения*	79
Настройки сидений*	71	Настройки	79
Модели с подогревом сидений, вентиляцией и массажем	71	Настройка общих параметров	79
Голосовой помощник*	71	Настройки соединения	80
Телефон по Bluetooth	72	Настройки автомобиля	80
Записи вызовов*	72	Настройка системы*	81
Адресная книга	73		
Набор номера	73		

Обращение к пользователю

1. При использовании мультимедийной системы (далее «система») внимательно прочитайте соответствующую инструкцию по эксплуатации. Если система повреждена из-за несоблюдения инструкции по эксплуатации, вы не сможете воспользоваться гарантийным обслуживанием.
2. Различные комплектации автомобиля и обновление версий системы могут привести к тому, что некоторые инструкции по эксплуатации будут немного отличаться. Смотрите комплектацию вашего автомобиля.
3. Водитель должен соблюдать соответствующие законы и правила при использовании системы. Например, для ввода пункта назначения в навигатор или внесения изменения в маршрут необходимо сначала остановиться в безопасном месте и только потом заниматься навигатором. Кроме того, согласно предписаниям, после набора определенной скорости автомобилем в целях обеспечения вашей безопасности система не будет отображать некоторые функции.
4. Если операция выполняется слишком часто, ответ системы может занять некоторое время. Подождите немного, не выполняйте повторные операции.
5. Если система неисправна, пожалуйста, не ремонтируйте ее самостоятельно, а обратитесь в авторизованный сервисный центр Evolute.
6. Если автомобиль не запускается, во избежание разрядки низковольтной аккумуляторной батареи 12 В не пользуйтесь системой в течение длительного времени.
7. Не трите дисплей и не стучите по дисплею острыми предметами, а также не брызгайте жидкостью на дисплей, так как это может привести к его повреждению.
8. Не наклеивайте металлизированную пленку на поверхность ветрового стекла, так как это может привести к сбою некоторых функций в сети и навигации.
9. В зонах со слабым сигналом сети, таких как отдаленные районы, горные районы, туннели или подземные паркинги, навигация и сетевые функции могут быть нарушены. После выхода из этих районов сигнал сети автоматически восстанавливается.

Домашняя страница*

Вы можете провести пальцем влево по любому пустому месту на первой странице, чтобы перейти на вторую страницу, или провести пальцем вправо по второй странице, чтобы вернуться на первую страницу.

Первая страница*

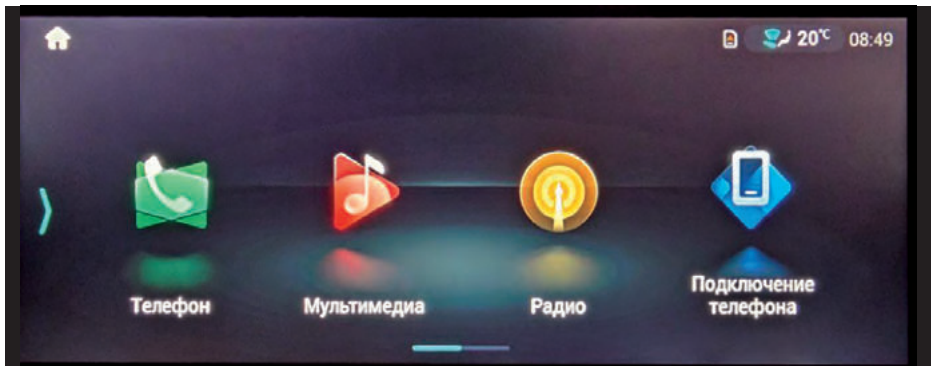

Вторая страница*

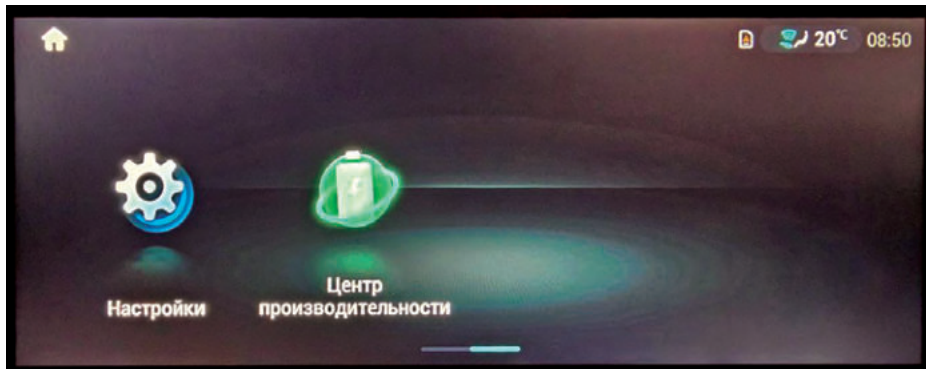

1. Кнопка HOMEPAGE (ДОМАШНЯЯ СТРАНИЦА): нажмите эту кнопку для возврата на домашнюю страницу из любого интерфейса.
2. Голосовой помощник*: подробнее смотрите раздел «Голосовой помощник».
3. Область информации о мультимедиа: отображение текущей информации о воспроизводимом мультимедиа; нажмите, чтобы войти в приложение, которое воспроизводит мультимедиа.
4. Строка состояния

Иконки	Описание
	Отображение состояния кондиционера. Слева направо показана зона обдува и температура (модели климат-контроля с одной температурной зоной).
	Состояние Wi-Fi
	Состояние сети и сетевое окружение*. Слева направо, соответственно, указывается на нормальное состояние сети, отсутствие трафика, сеть 2G, прекращение действия карты или отсутствие трафика.
	Подключение USB
	Подключение Bluetooth
	Подключена точка доступа
	Отключение звука
	Состояние автомобильного видеорегистратора*, слева направо, соответственно, указывает на то, что видеорегистратор ведет запись, видеорегистратор неисправен, карта памяти неисправна и карта памяти заполнена.

5. Область приложения: нажмите, чтобы войти в соответствующее приложение. Модели разных комплектаций могут иметь разные приложения. Обновления программного обеспечения также могут изменить содержание и расположение приложения. Смотрите комплектацию вашего автомобиля.

Контекстное меню раскрывающейся панели

Проведите вниз по верхней части мультимедийного дисплея, чтобы открыть раскрывающееся контекстное меню.

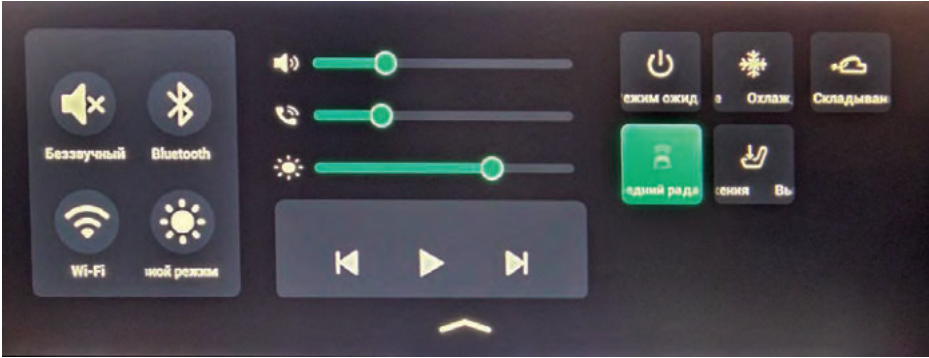

1. Область управления левым переключателем быстрого доступа:

Отключение звука: нажмите, чтобы включить/отключить звук.
Bluetooth: нажмите, чтобы включить/выключить функцию Bluetooth. Нажмите и удерживайте, чтобы войти в интерфейс настройки Bluetooth

Wi-Fi: нажмите, чтобы включить/выключить функцию Wi-Fi. Нажмите и удерживайте, чтобы войти в интерфейс настройки Wi-Fi.

Дневной/ночной режим: нажмите, чтобы переключиться между дневным и ночным режимами.

2. Быстрая регулировка громкости/яркости:

Регулировка громкости мультимедиа: проведите пальцем влево или вправо, чтобы быстро настроить громкость мультимедиа.

Регулировка громкости телефона по Bluetooth: проведи-

те пальцем влево или вправо, чтобы быстро отрегулировать громкость телефона по Bluetooth.

Регулировка яркости дисплея: проведите пальцем влево или вправо, чтобы быстро отрегулировать яркость дисплея.

3. Область управления правым переключателем быстрого доступа:

Режим ожидания: нажмите, чтобы войти в интерфейс режима ожидания дисплея.

Охлаждение одним нажатием: нажмите, чтобы включить/выключить функцию охлаждения одним нажатием.

Складывание боковых зеркал заднего вида: нажмите, чтобы сложить/разложить зеркала.

Передний радар: нажмите, чтобы активировать/выключить передний радар.

Регулировка сидений: нажмите, чтобы включить настройки подогрева/вентиляции/массажа.

Настройки кондиционера

Нажмите любой интерфейс панели кондиционера или нажмите значок в строке состояния кондиционера, чтобы войти в настройки кондиционера.

Климат-контроль

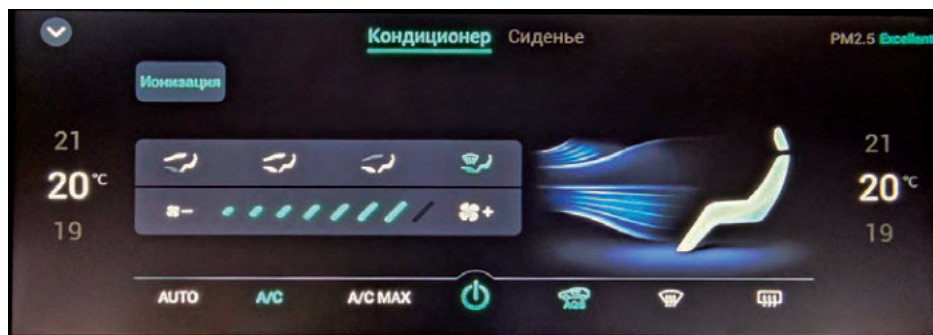

1. Настройка температуры кондиционера.
2. В зависимости от комплектации вашей модели автомобиля можно включать и выключать функции очистки воздуха отрицательными ионами, энергосбережения и обогрева.
3. Переключение настроек кондиционера и сиденья (вентиляция/обогрев/массаж)*.
4. Отображение состояния качества воздуха*.
5. В области отображения режима обдува вы также можете нажимать на разные позиции, чтобы переключать режимы обдува.
6. Зона регулировки скорости вентилятора кондиционера и режима обдува.
7. Виртуальные кнопки кондиционера слева направо: автоматический режим, включение кондиционера на охлаждение, режим максимального охлаждения (A/C MAX), выключатель кондиционера, кнопка внутренней рециркуляции воздуха, кнопка оттаивания ветрового стекла, кнопка оттаивания заднего стекла.

Настройки сидений*

Вы можете войти на страницу настроек сиденья через страницу настроек кондиционера.

Модели с подогревом сидений, вентиляцией и массажем

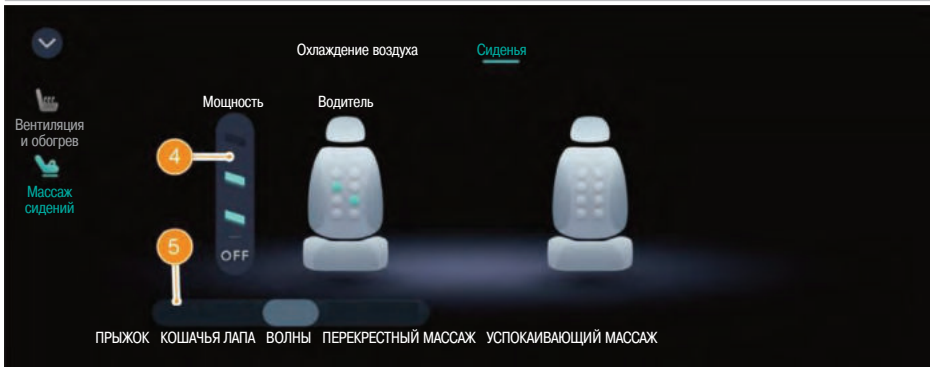

1. Переключение между подогревом, вентиляцией и массажем сиденья.
2. Включение и выключение вентиляции сиденья и регулировка мощности обдува.
3. Включение и выключение подогрева сиденья и регулировка интенсивности подогрева.
4. Включение и выключение массажа и регулировка интенсивности.
5. Выбор режима массажа сиденья.

Голосовой помощник*

Для моделей, оснащенных функцией Future-Link автомобильного интернета, вы можете нажать кнопку включения голосового помощника на левой стороне рулевого колеса или сказать «Фэнсин фэнсин» в машине, чтобы активировать голосового помощника. Голосовой

помощник может подсказывать направление движения, звонить, заказывать музыку онлайн, управлять различными функциями, такими как кондиционер, освободить руки. Например, вы можете сказать: «Как добраться до площади Тяньаньмэнь?» «Я хочу слушать рок-музыку». «Как погода в Пекине?» «Какое качество воздуха сегодня?» «Какое сегодня число по лунному календарю?» «Настрой кондиционер на 26 градусов». «Открой люк».

Вы также можете сказать: «Зови меня XX» для изменения пароля активации голосового помощника. Более подробную информацию вы можете найти на странице помощи после активации голосового помощника.

Телефон по Bluetooth

Нажмите иконку телефона [PHONE] в главном интерфейсе системы, чтобы войти в интерфейс телефона Bluetooth.

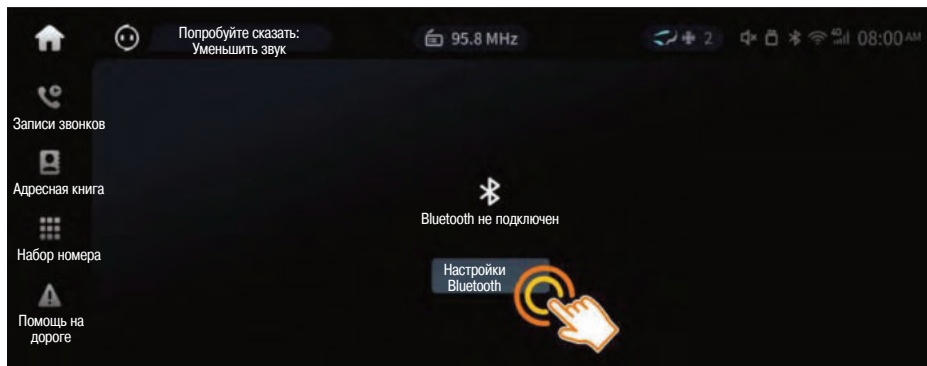

Когда функция Bluetooth не включена, интерфейс отображает настройки Bluetooth, нажмите, чтобы включить функцию Bluetooth. В то же время интерфейс предлагает подключиться к Bluetooth мобильного телефона. Все другие операции могут быть выполнены после подключения телефона.

Записи вызовов*



1. Вернуться на домашнюю страницу: нажмите, чтобы вернуться к основному интерфейсу системы.
2. Переключение записей вызовов: нажмите, чтобы переключиться между всеми/пропущенными записями вызовов.
3. Функция синхронизации: нажмите, чтобы синхронизировать записи телефонных звонков и данные адресной книги.
4. Сведения о записях вызовов: нажмите, чтобы просмотреть сведения о записях контактов.
5. Список истории вызовов: проведите пальцем вверх или вниз, чтобы просмотреть историю вызовов, и нажмите на любой контакт, чтобы совершить вызов.
6. Переключение на просмотр истории вызовов, адресной книги, набора номера, помощи на дороге и использования связанных функций.

Адресная книга

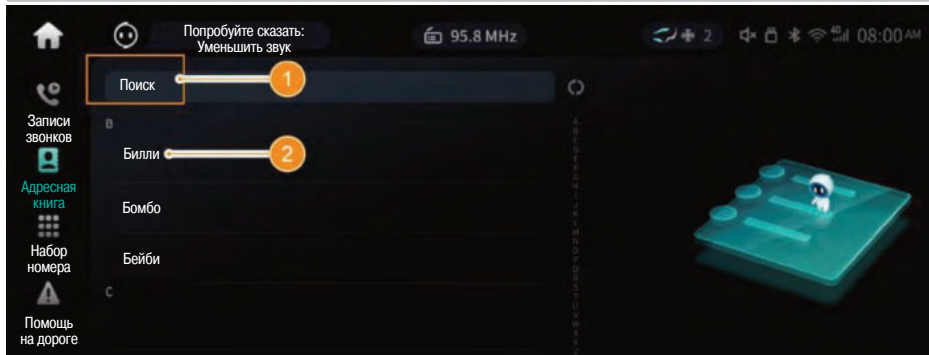

1. Функция поиска в адресной книге: нажмите, чтобы ввести ключевые слова для поиска сохраненных контактов.

2. Список адресной книги: проведите пальцем вверх или вниз, чтобы просмотреть адресную книгу, и нажмите любой контакт, чтобы позвонить.

Набор номера

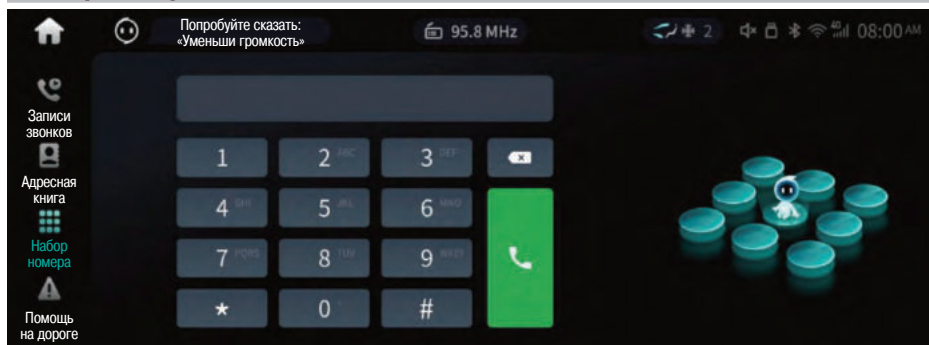

Клавиатура для набора номера: поддерживает прямой набор и набор для поиска контактов.

Мультимедиа

Нажмите иконку [MULTIMEDIA] (МУЛЬТИМЕДИА) в главном интерфейсе системы, чтобы войти в мультимедийный интерфейс.

Музыка по Bluetooth

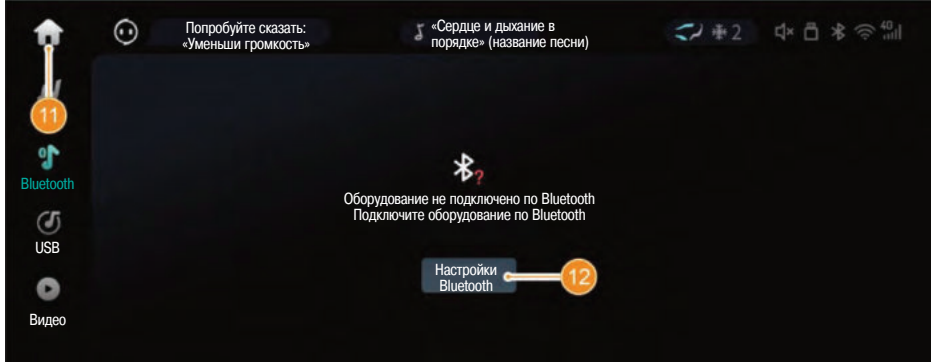

1. Нажмите для переключения на прослушивание музыки через Bluetooth, по USB и видео по USB.
2. Зона показа информации по передаваемой через Bluetooth музыке: название песни и имя исполнителя.
3. Индикатор процесса: проведите пальцем влево или

4. Область показа информации о музыке через Bluetooth: изображения альбома песни/изображения по умолчанию.

- Управление воспроизведением музыки через Bluetooth: воспроизведение/пауза, включение предыдущей/следующей песни.
- Настройка звукового эффекта: нажмите, чтобы войти в интерфейс настройки звукового эффекта.
- Возврат: нажмите, чтобы вернуться к музыкальному интерфейсу Bluetooth из интерфейса настройки звуковых эффектов.
- Настройка эквалайзера: проведите пальцем вверх или вниз, чтобы настроить низкие, средние и высокие частоты.
- Регулировка звукового поля: сдвиньте курсор, чтобы отрегулировать звуковое поле, и переведите курсор в центр, чтобы сбросить звуковое поле.
- Режим эквалайзера: нажмите, чтобы переключить режим эквалайзера.
- Вернуться на домашнюю страницу: нажмите, чтобы вернуться к основному интерфейсу мультимедийного дисплея.
- Если вы хотите слушать музыку через Bluetooth, но подключение отсутствует, вы можете нажать «Настройки Bluetooth», чтобы выполнить подключение Bluetooth.

Музыка по USB

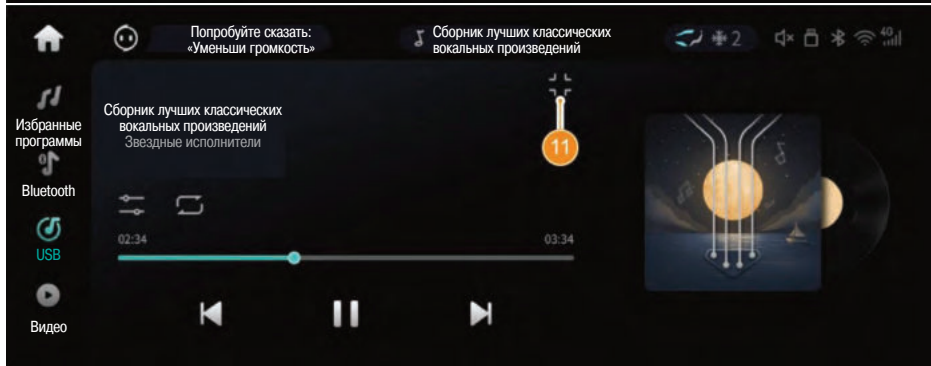
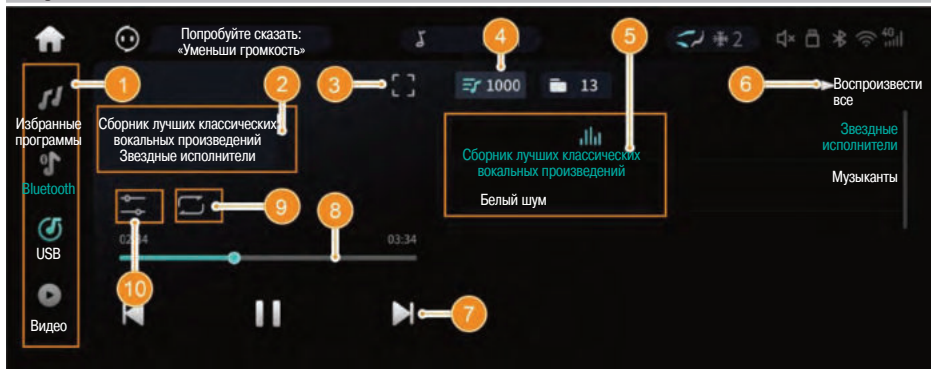

- Вы можете переключиться для просмотра и использования функций iTunes®, музыки через Bluetooth, музыки по USB и видео по USB.
- Область отображения музыкальной информации, передаваемой через USB: отображение названия песни, имени исполнителя.
- Полноэкранное отображение: нажмите, чтобы отобразить музыкальную информацию с USB-накопителя в полноэкранном режиме.
- Переключение списка: нажмите, чтобы переключиться между музыкальным списком воспроизведения/списком папок USB-накопителя.
- Список музыки: чтобы просмотреть список, проведите пальцем вверх или вниз, а затем нажмите музыкальный файл, чтобы воспроизвести его.
- Воспроизвести все: нажмите, чтобы воспроизвести все музыкальные файлы в текущем списке.
- Управление воспроизведением музыки по USB: воспроизведение/пауза, включение предыдущей/следующей песни.
- Индикатор процесса: проведите пальцем влево или вправо, чтобы отрегулировать индикатор процесса воспроизведения.
- Переключение режима воспроизведения: нажмите,

чтобы переключиться между одиночным воспроизведением / списком воспроизведения / режимом случайного воспроизведения.

10. Настройка звукового эффекта: нажмите, чтобы вой-

ти в интерфейс настройки звукового эффекта.

11. Свернуть полноэкранный режим: нажмите, чтобы свернуть полноэкранное отображение.

Видео по USB

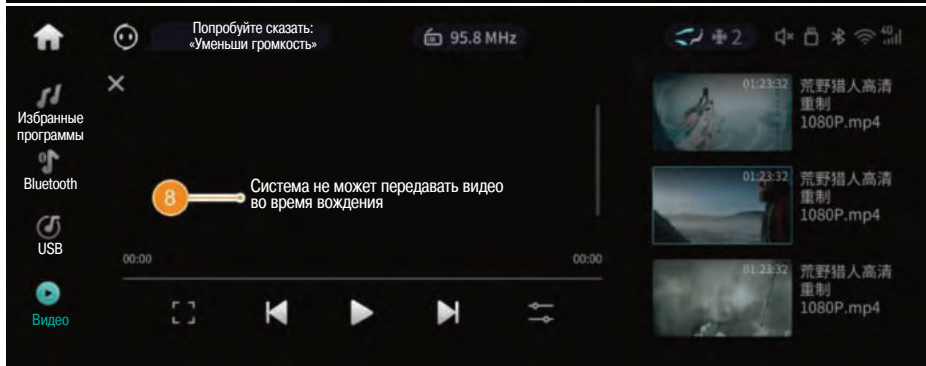
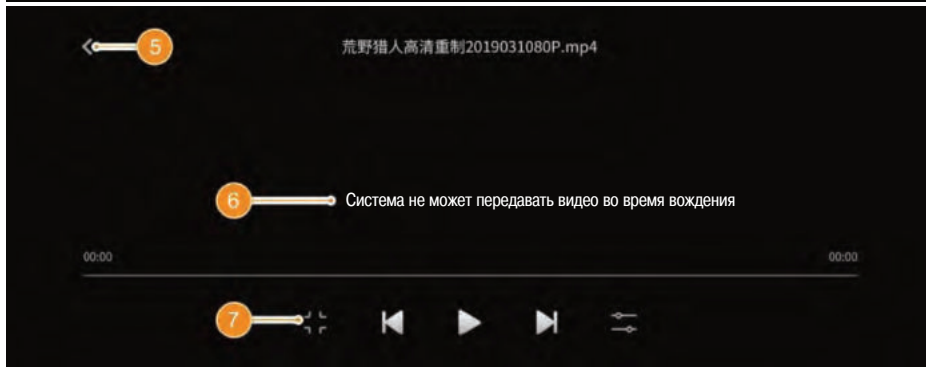

1. Закрыть видео: нажмите, чтобы закрыть воспроизводимое видео.
2. Список воспроизведения видео: можно прокрутить вверх или вниз, чтобы просмотреть список, и выбрать

3. Регулировка индикатора процесса: сдвиньте индикатор процесса влево или вправо, чтобы отрегулировать воспроизведение видео.

- Управление воспроизведением видео по USB: воспроизведение в полноэкранном режиме, воспроизведение/пауза, переключение между предыдущим и следующим видео, регулировка звукового эффекта.
- Назад: нажмите, чтобы вернуться к предыдущему интерфейсу.
- Область воспроизведения видео: нажмите, чтобы вызвать управление воспроизведением. Нажмите дважды, чтобы поставить на паузу / воспроизвести, проведите пальцем влево или вправо, чтобы отрегулировать воспроизведение видео. Проведите вверх или вниз в левой части экрана, чтобы настроить яркость воспроизведения видео, и проведите вверх и вниз по правой стороне экрана, чтобы отрегулировать громкость.
- Свернуть полноэкранный режим: нажмите, чтобы свернуть полноэкранное отображение.
- Предупреждение о просмотре видео во время вождения: после включения в настройках предупреждения о просмотре видео во время вождения экран видео не будет отображаться во время движения автомобиля, и это не повлияет на другие операции.

Избранные программы*

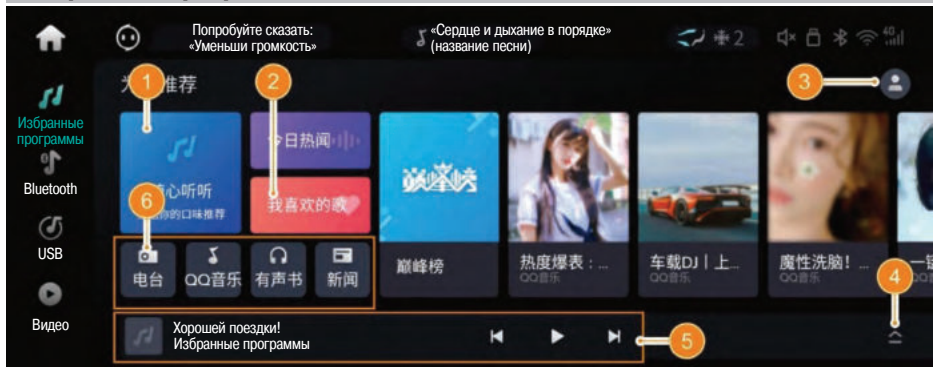

- Рекомендуемый контент: вы можете нажать для прослушивания контента онлайн, рекомендованного iFun на основе ваших пользовательских предпочтений.
- Коллекция избранных песен: нажмите, чтобы войти в интерфейс коллекции, где вы сможете прослушать песни, которые вы собрали онлайн.
- Вход в учетную запись пользователя: нажмите, чтобы войти в личную учетную запись / выйти из личной учетной записи.
- Кнопка [EXPAND] (РАЗВЕРНУТЬ). Нажмите, чтобы развернуть список воспроизведения.
- Управление воспроизведением: воспроизведение/пауза, включение предыдущей/следующей песни.
- Функциональная метка [ENJOYING LISTENING] (ИЗБРАННЫЕ ПРОГРАММЫ): нажмите, чтобы слушать онлайн радиостанции / музыку QQ / аудиокниги / новости.

Радио

Нажмите значок [RADIO] (РАДИО) на главном интерфейсе системы, чтобы войти в интерфейс радио.



1. Переключение FM/AM: нажмите, чтобы переключиться между частотными диапазонами FM/AM.
2. Элементы управления воспроизведением радио: любимые станции, поиск станций.
3. Элементы управления переключением каналов: слева направо: предыдущая станция из списка, информация о текущей станции вещания и следующая станция в списке.
4. Полоса радиочастот: проведите пальцем влево или вправо, чтобы изменить частоту.
5. Список станций: отображение списка предустановленных/избранных станций.
6. Переключение списка: нажмите, чтобы переключить список предустановленных/избранных станций.

Сопровождение*

В главном интерфейсе системы нажмите иконку [ACCOMPANYING] (СОПРОВОЖДЕНИЕ), чтобы войти в соответствующий интерфейс.



1. Нажмите, чтобы переключиться и использовать личный кабинет, навигацию сопровождения, выбор мест сопровождения и мини-программу сопровождения.
2. Поиск: вы можете ввести пункт назначения для навигации.
3. Панель навигации быстрого доступа: вы можете быстро ввести маршрут для возвращения домой, маршрут в компанию, просматривать постоянно посещаемые места и искать услуги поблизости.
4. Очистить историю: нажмите, чтобы очистить историю поиска навигации.
5. История: высвечивается список поиска навигации. Выберите пункт из списка, чтобы сразу построить маршрут.
6. Зона отображения карты навигации: можно прокручивать и увеличивать/уменьшать карту.

Мини-программа сопровождения*



Щелкните каждый значок мини-приложения, чтобы использовать функции мини-приложения.

Настройки

Нажмите иконку [SETTING] (НАСТРОЙКИ) на главном интерфейсе системы, чтобы войти в интерфейс настроек.

Настройка общих параметров

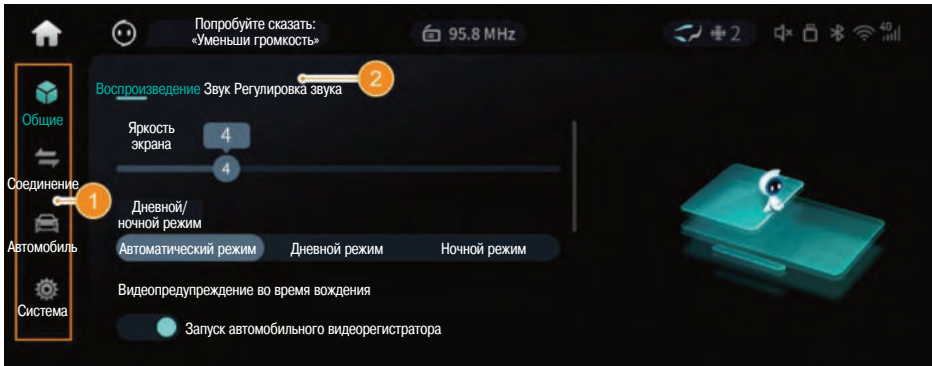

1. Нажмите, чтобы переключиться для просмотра и настройки общих параметров, параметров подключения, параметров автомобиля и параметров системы.
2. Общие настройки включают в себя: воспроизведение, звук, настройку звукового эффекта.

Режим	Включает функции
Воспроизведение	Яркость экрана, дневной/ночной режим, видео предупреждение во время вождения, автоматическая синхронизация времени #, формат времени, по умолчанию. Подтвердите на дисплее Сопровождение* и установки языка #.
Звук	Громкость телефона, громкость навигации, звуковой сигнал кнопок.
Регулировка звука	Эквалайзер, звуковое поле.

(*Автомобили, оснащенные Интернетом транспортных средств. # Автомобили, не оснащенные Интернетом транспортных средств)

Настройки соединения

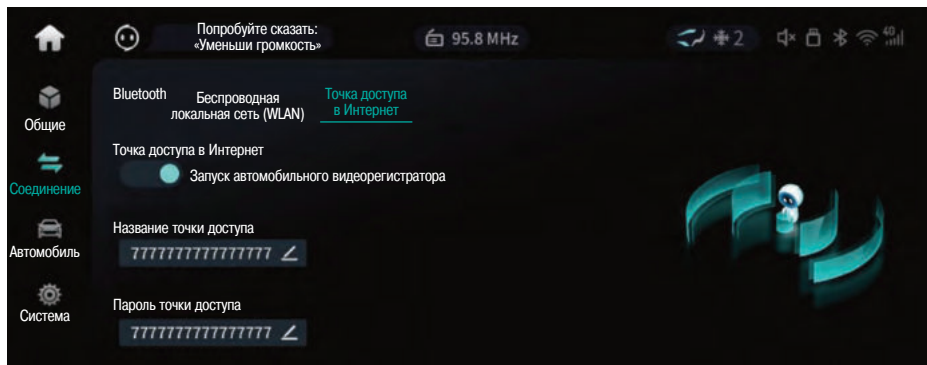

Настройки подключения включают: Bluetooth, WLAN, точку доступа в Интернет.

Настройки автомобиля

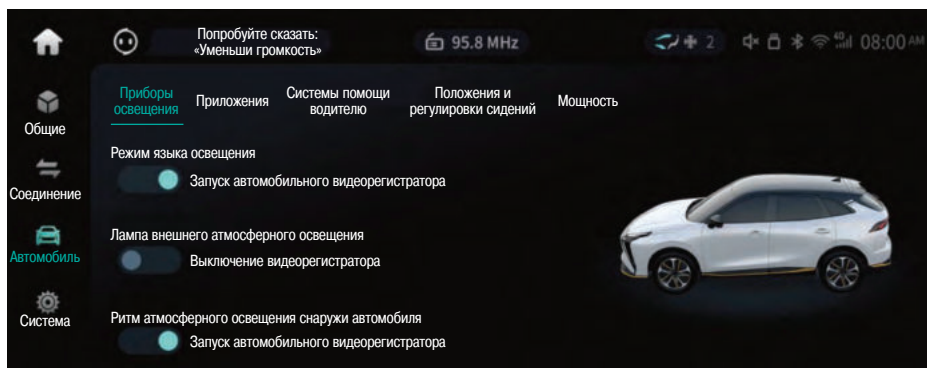

Автомобиль включает: световые приборы* / приложения / сиденья* / системы помощи водителю* / установки мощности (электромобили).

Режим	Включает функции
Световые приборы*	Регулировка яркости атмосферного освещения, цвета атмосферного освещения, выбор режима ритма, переключатель режима языка освещения, переключатель ритма внешнего атмосферного освещения, переключатель синхронизации работы указателей поворота.
Приложения	Автоматическое складывание наружных зеркал заднего вида, обратная связь с пультом дистанционного управления, максимальный угол открывания двери багажного отсека, настройка закрывания стекол с помощью дистанционного управления, рулевое управление
Приложение – рулевое управление Назначение кнопок	Настройка режима, опускание зеркала заднего вида при движении задним ходом*, функции настраиваемой пользователем кнопки на рулевом колесе, Bluetooth-ключ автоматически блокируется при выходе из автомобиля Фотографирование Отключение звука: настраиваемой кнопке назначена функция отключения звука, нажмите пользовательскую кнопку, чтобы отключить звук мультимедиа. Режим ожидания: настраиваемой кнопке назначена функция включения режима ожидания. Нажмите эту кнопку, чтобы войти в режим ожидания.

Системы помощи водителю*	Автоматическое управление дальним светом IHC, распознавание дорожных знаков TSR, автоматическое экстренное торможение AEB, предупреждение об опасности фронтального столкновения FCW, предупреждение о выезде из полосы движения LDWS, настройка ассистента смены полосы движения LCA, настройка системы предупреждения об открытии дверей DOW, настройка системы помощи при выезде с парковки задним ходом RCTA, переключатель системы обнаружения пассажиров сзади ROD.
Настройки мощности	Уровень рекуперации энергии, переключатель режима OPM, сигнал предупреждения пешеходов, режим максимальной экономии электроэнергии, комфортная парковка.

(* Для моделей с максимальным оснащением.)

Настройка системы*

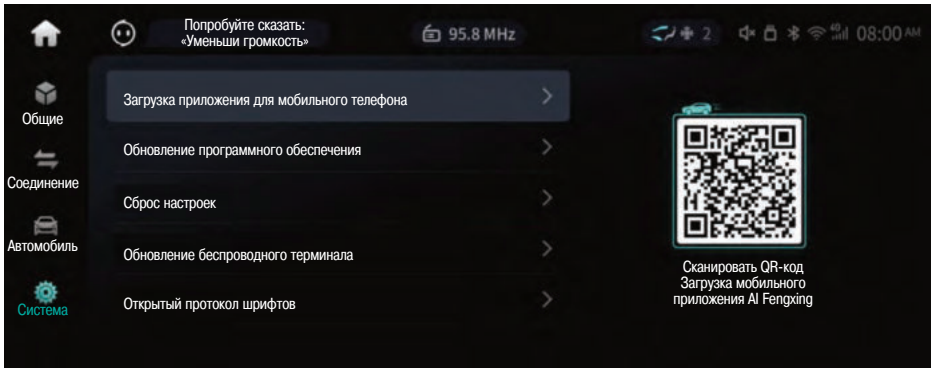

Системные настройки включают: загрузку мобильного приложения, обновление программного обеспечения, сброс настроек к заводским настройкам, обновление беспроводного терминала, открытый протокол шрифтов.

Вещевые отделения.....	83	Другие устройства	85
Вещевые отделения в обивке дверей.....	83	Солнцезащитные козырьки	85
Вещевое отделение в передней панели	83	Косметические зеркала.....	85
Вещевые отделения дополнительной панели		Держатель мобильного телефона	86
управления	83	Потолочные поручни.....	86
Вещевые отделения дополнительной панели		Крючки	86
управления.....	84	Шторка багажного отсека	87
Перчаточный ящик	84	Установка и снятие.....	87
Подстаканники.....	84	Закрывание и открывание.....	87
Карманы для документов и карт			
в спинках передних сидений	85		
Отделение для очков	85		

Вещевые отделения

Вещевые отделения в обивке дверей



В обивках передних и задних дверей есть ниши для емкостей с напитками и других предметов.

Вещевое отделение в передней панели



В передней панели есть вещевые отделения, которые можно открыть, потянув за выступ и закрыть, переместив крышку вещевого отделения в сторону передней панели.

Вещевые отделения дополнительной панели управления

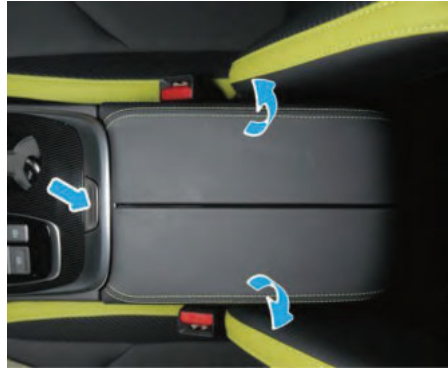

Нажмите кнопку разблокировки в передней части дополнительной панели управления (стрелка) – откроются левая и правая крышки вещевого отделения.



В этом вещевом отделении есть вентиляционные отверстия, которые можно открыть или закрыть, повернув выключатель (стрелка).

Вещевые отделения дополнительной панели управления

Вещевое отделение в верхней части дополни-
тельной панели управления



В верхней части дополнительной панели управления есть вещевое отделение, в котором можно хранить мобильные телефоны и другие мелкие предметы. Нажмите кнопку вещевого отделения, чтобы открыть крышку этого отделения. Для закрывания нажимайте на крышку до щелчка.



В нижней части дополнительной панели управления есть вещевое отделение, в котором можно хранить мобильные телефоны и другие мелкие предметы.

Перчаточный ящик

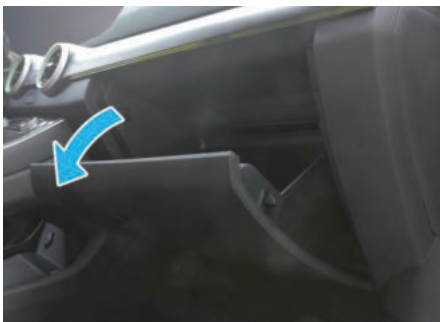

В правой части передней панели расположен перчаточный ящик, в котором можно хранить документы и информацию об автомобиле. Потяните ручку перчаточного ящика наружу, чтобы открыть его. Нажмите на крышку в сторону передней панели, чтобы закрыть перчаточный ящик.

Подстаканники

Подстаканники водителя и переднего пассажира



Подстаканники предназначены для емкостей с напитками и других предметов, которые должны быть под руками в поездках.

Карманы для документов и карт в спинках передних сидений



Эти карманы расположены на спинках передних сидений и предназначены для документов, карт, журналов и т. д.

Отделение для очков



Отделение для очков можно использовать для хранения очков. Оно плавно открывается при нажатии на переднюю часть, и закрывается при перемещении назад.

Другие устройства

Солнцезащитные козырьки



Откиньте козырек вниз, чтобы защитить себя от прямых солнечных лучей. Для защиты от боковых лучей солнца отсоедините козырек от крепления, расположенного ближе к внутреннему зеркалу заднего вида, и поверните козырек в сторону двери.

Косметические зеркала



На внутренней стороне солнцезащитного козырька находится косметическое зеркало. Опустите солнцезащитный козырек и сдвиньте крышку косметического зеркала влево/вправо, чтобы получить доступ к зеркалу.

Держатель мобильного телефона



Посередине передней панели находится держатель мобильного телефона, удобный для использования во время движения.

Потолочные поручни



Потолочные поручни предназначены для обеспечения дополнительной опоры пассажиров (при необходимости)



ВНИМАНИЕ!

Не вешайте тяжелые предметы и не прилагайте чрезмерных усилий к потолочным поручням, чтобы не повредить их.

Крючки

Крючок рядом с перчаточным ящиком



Слева от перчаточного ящика находится крючок, который можно раскладывать, нажимая на него, и убирать, нажимая на выпуклое ребро.

Крючки для одежды



На некоторых потолочных поручнях есть крючки для одежды.



ВНИМАНИЕ!

Не вешайте вешалки или другие твердые предметы на крючки для одежды. При срабатывании боковых шторок безопасности эти предметы могут перемещаться с огромной скоростью и стать причиной серьезных травм.

Крючки на спинках сидений



На спинках передних сидений находятся крючки, которыми могут пользоваться пассажиры заднего сиденья.

**ВНИМАНИЕ!**

Максимальный вес, на который рассчитан крючок, равен 3 кг. Не вешайте на крючки слишком тяжелые предметы.

Шторка багажного отсека

Установка и снятие



1. Переместите выступы на концах корпуса шторки к середине корпуса, чтобы уменьшить ее длину, затем вставьте выступы в пазы, находящиеся в облицовке багажного отсека. После установки проверьте, надежно ли зафиксировался корпус шторки.
2. Снятие шторки выполняется в порядке, обратном установке.

Закрывание и открывание



1. Потяните ручку шторки на себя и установите выступы на обеих сторонах шторки в соответствующие пазы на облицовках багажного отсека, чтобы закрыть шторку.
2. Открывание шторки выполняется в порядке, обратном закрыванию.

**ВНИМАНИЕ!**

Шторка багажного отсека является декоративным элементом и закрывает багажный отсек от посторонних взглядов. В целях безопасности не кладите на нее никакие вещи.

Включение электропитания	89	Система кругового обзора	101
Переключение режимов электропитания	89	Полностью автоматическая	
Переход в режим готовности к движению.....	89	система парковки*	106
Электропитание автомобиля не включается....	89	Навигационная система	114
Включение электропитания автомобиля		Описание основных кнопок	114
при разряде элемента питания		Включение и выключение круиз-контроля ...	115
смарт-ключа	90	Изменение выбранной скорости.....	115
Переключение передач.....	90	Возврат в режим круиз-контроля.....	115
Описание передач.....	90	Системы помощи водителю*	115
Начало движения	90	Вступление.....	115
Переключатель выбора режима движения.....	91	Система предупреждения	
Регулерация энергии.....	91	о возможном столкновении	
Аварийный режим	92	спереди (FCW)*	116
Шум и вибрация	92	Система предупреждения	
Стояночный тормоз	92	о возможном столкновении	
Выключатель электромеханического		спереди (FCW)*	116
стояночного тормоза	92	Система автоматического	
Функция удержания автомобиля		экстренного торможения (АЕВ)*	117
на месте (АUТO HОLD)	93	Система помощи при выезде	
Антипробуксовочная система (ТСS)	93	из полосы движения*	118
Рекомендации по вождению	93	Система предупреждения о выезде	
Вождение в темное время суток	93	из полосы движения (LDW)*	118
Преодоление бродов	94	Адаптивный круиз-контроль*	119
В дальних путешествиях	94	Адаптивный круиз-контроль (ACC)	119
Движение в дождь и по скользким дорогам....	94	Система удержания	
Движение по холмистым и горным дорогам ...	95	полосы движения (LKA).....	125
Движение по льду и снегу	95	Система помощи	
Вождение зимой	95	при движении в пробке (ТJA)*	129
Рулевое управление		Система автоматического	
с электросилителем	95	управления дальним светом (ИНС)*	132
Системы помощи водителю		Включение системы	132
при торможении	96	Работа системы	133
Система помощи при экстренном		Прерывание действия системы	133
торможении (ВА)	96	Система распознавания	
Приоритет торможения.....	96	дорожных знаков (ТСR)*	133
Антиблокировочная тормозная		Включение системы	133
система (ABS).....	96	Работа системы	133
Система распределения		Выключение системы	134
тормозных сил (ЕВD).....	97	Влияние различных факторов на систему.....	134
Электронная система поддержания		Системы предупреждения	
курсовой устойчивости (ЕСP).....	97	о наличии препятствий по бокам	
Система помощи при трогании		за автомобилем*	135
на подъеме (НСС)	97	Радарные датчики	135
Система помощи при движении		Световые сигнализаторы	135
на спуске (HDC)	97	Система помощи при перестроении (LCA)	135
Тормозной усилитель	98	Система предупреждения об опасности	
Система комфортной остановки (CST)*	98	открывания дверей (DOW).....	137
Системы помощи при парковке	98	Система предупреждения об объектах,	
Введение.....	98	движущихся поперечно сзади (RCTA)*	138
Система помощи при парковке			
с ультразвуковыми (УЗ-датчиками)	99		
Диапазон обнаружения препятствий	99		
Изображение, получаемое			
с камеры заднего вида	100		

Включение электропитания

Переключение режимов электропитания



Откройте автомобиль с помощью смарт-ключа.

Состояние OFF (Выкл.) кнопочного выключателя электропитания: в этом состоянии электропитание автомобиля выключено. Индикатор кнопочного выключателя светится мигает синим цветом.

Состояние ACC (Аксессуары) пускового выключателя: если в состоянии OFF пускового выключателя, не нажимая педали тормоза, нажать пусковой выключатель, индикатор на нем загорается синим светом, и электропитание автомобиля переходит в состояние ACC, при котором можно использовать некоторые вспомогательные системы, такие как мультимедийная система.

Состояние ON (Вкл.) Когда кнопочный выключатель находится в состоянии ACC, не нажимая на педаль тормоза, нажмите кнопочный выключатель. Индикатор на нем начинает светиться синим светом, и электропитание автомобиля переходит в состояние ON, при котором можно пользоваться большинством электроприборов, например, подогревом сидений. При последующем нажатии кнопочного выключателя происходит переход в состояние OFF.

Состояние «START»: Состояние электропитания перед включением высоковольтной системы питания. Когда кнопочный выключатель находится в состоянии OFF/ON/ACC, нажмите педаль тормоза и, убедившись, что рычаг селектора находится в положении P/N, нажмите кнопочный выключатель. Индикатор на кнопочном выключателе при этом ярко светится синим цветом.

Переход в режим готовности к движению

Для перехода в режим готовности к движению должны соблюдаться следующие условия:

1. Рычаг селектора находится в положении P или N.
2. Нажимайте педаль тормоза до тех пор, пока в ком-

бинации приборов не загорится контрольная лампа READY (ГОТОВНОСТЬ).

3. Нажмите кнопочный выключатель электропитания – состояние индикатора кнопочного выключателя изменится с мигающего / синего на светящийся синий. При этом включается высоковольтная система электропитания автомобиля.



ВНИМАНИЕ!

- Когда загорается контрольная лампа READY, автомобиль готов к началу движения.
- Если мигает контрольная лампа READY, это означает, что не полностью закрыты двери. Проверьте, полностью ли закрыты все двери.
- Запас хода автомобиля зависит от таких факторов, как степень зарядки аккумуляторной батареи и режим движения автомобиля.
- Если наружная температура очень низкая, аккумуляторная батарея может не работать. Необходимо подождать, пока условия не улучшатся, прежде чем начать движение.

В этом случае электропитание не включается и контрольная лампа READY не загорается. Если автомобиль эксплуатируется в очень холодном регионе, выберите для парковки отапливаемое помещение.

- Емкость аккумуляторной батареи заметно снижается при экстремально низкой температуре. Чтобы избежать проблем с аккумуляторной батареей после постановки автомобиля на стоянку, поддерживайте уровень ее заряда на высоком уровне.
- Автомобиль готов к движению, когда горит контрольная лампа READY. Убедитесь в том, что рычаг селектора находится в положении P или N.

Электропитание автомобиля не включается

Если контрольная лампа READY не горит, это может означать, что возникла неисправность в системе электропитания, влияющая на включение режима готовности автомобиля к движению, или не соблюдены условия перехода в этот режим. Проверьте состояние автомобиля, пользуясь сообщениями, отображаемыми в комбинации приборов.

1. В комбинации приборов отображается сообщение [Electronic anti-theft failed (Ошибка противоугонной системы)], проверьте, находится ли смарт-ключ в автомобиле и находится ли он поблизости от передних подстаканников.
2. В комбинации приборов отображается сообщение [«The power is too low (Низкий уровень зарядки аккумуля-

муляторной батарее)], или не подсвечивается комбинация приборов из-за разряда 12-вольтовой аккумуляторной батареи. Вы можете попытаться включить электропитание автомобиля с помощью внешнего источника электропитания. См. раздел «Включение электропитания с помощью внешнего источника электропитания» в главе «Самостоятельное устранение наиболее распространенных неполадок».

3. Если в комбинации приборов появляется сообщение [Power system failure (Неисправность системы электропитания)], свяжитесь с авторизованным сервисным центром Evolute.

Включение электропитания автомобиля при разряде элемента питания смарт-ключа

Когда элемент питания смарт-ключа разряжен или разряжена аккумуляторная батарея, можно использовать механический ключ, находящийся в корпусе смарт-ключа, чтобы открыть двери. Затем поместите смарт-ключ в первый передний подстаканник (направьте ключ вперед), нажмите педаль тормоза и кнопочный выключатель электропитания.

Переключение передач



1. Кнопка P
 2. Кнопка выбора режима движения
- Выбранная передача отображается в комбинации приборов.

Описание передач

P (парковка)

Используйте этот режим при парковке или переводе автомобиля в состояние готовности к движению. Включить режим можно, нажав кнопку P на рукоятке рычага селектора. Полностью остановите автомобиль, прежде чем включить передачу P.

Передача D (движение)

Включение передачи D возможно только при включен-

ной высоковольтной системы электропитания. Используйте эту передачу для движения вперед.

R (Передача заднего хода)

Включение передачи R возможно только при включенной высоковольтной системы электропитания. Используйте эту передачу для движения задним ходом. Всегда полностью останавливайте автомобиль перед включением передачи R.

N (Нейтраль)

Когда автомобиль находится на этой передаче, движение с помощью тягового электродвигателя невозможно. Редуктор не обеспечивает удержание автомобиля на месте.

Начало движения

Переключение передач

Перед началом движения педаль тормоза должна быть нажата до упора. В противном случае при включении передачи D автомобиль будет двигаться самопроизвольно. После включения электропитания можно выполнять обычные операции переключения передач.

Рычаг селектора возвращается в среднее положение после каждого переключения. Положения рычага селектора: R, N, D, (спереди назад).

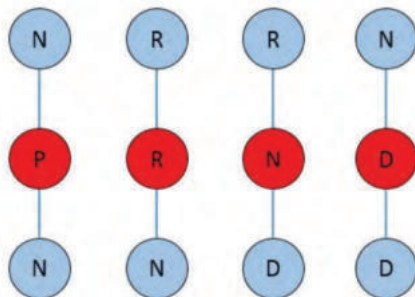

Включение передачи P

После полной остановки автомобиля нажмите кнопку передачи P, чтобы включить передачу P.

Включение передачи R

После включения основной системы электропитания нажмите педаль тормоза и переместите рычаг селектора вперед в положение R.

Включение передачи N

Перевод рычага селектора из положения P в положение N

Нажмите педаль тормоза и переместите рычаг селектора вперед или назад в положение N.

Перевод рычага селектора из положения R в положение N

Нажмите педаль тормоза и переведите рычаг селектора в положение N.

Перевод рычага селектора из положения D в положение N

Нажмите педаль тормоза и переместите рычаг селектора в положение N.

Включение передачи D

После включения электропитания нажмите педаль тормоза. Затем переведите рычаг селектора в положение D.

Условия переключения передач

1. Когда электропитание автомобиля не включается, доступны только передачи P и N.
2. Чтобы переместить рычаг селектора из положения P, необходимо одновременно нажать на рычаг селектора и педаль тормоза.
3. Чтобы включить передачу R, необходимо одновременно нажать на рычаг селектора и педаль тормоза.
4. Чтобы включить передачу D, необходимо одновременно нажать на рычаг селектора и педаль тормоза.

Переключатель выбора режима движения



При включении электропитания автомобиля по умолчанию устанавливается режим Normal (Нормальный) движения. Нажмите переключатель выбора режимов движения один раз, чтобы перейти в режим SPORT (Спортивный), или два раза, чтобы перейти в режим ECO (Экономичный).

Переключение режимов движения: Normal → SPORT → ECO → Normal.

Нормальный режим

Этот режим обеспечивает оптимальное сочетание ходовых качеств и экономичности автомобиля и подходит для различных дорожных покрытий.

Спортивный режим

Обеспечивает улучшенную динамику автомобиля, повышая отзывчивость автомобиля и удовольствие от вождения. Подходит для скоростных шоссе и хороших дорог с небольшой нагрузкой.

Экономичный режим

В этом режиме динамические качества более низкие, ограничивается производительность кондиционера климатической системы, но при этом увеличивается запас хода.

Рекуперация энергии

В этом автомобиле используется функция рекуперации энергии при движении накатом и торможении, что позволяет повышать запас хода.

Рекуперация энергии при движении накатом

В ходе рекуперации энергии при движении накатом кинетическая энергия автомобиля преобразуется в электрическую, с помощью которой заряжается высоковольтная аккумуляторная батарея. Наибольшая экономия энергии достигается, когда преобразуется вся кинетическая энергия автомобиля в электрическую.

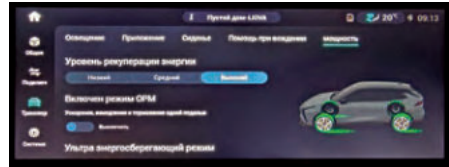

При рекуперации энергии во время движения накатом происходит некоторое замедление автомобиля. Водитель в соответствии со своими предпочтениями может выбрать один из трех уровней рекуперации энергии при движении накатом: низкий, средний и высокий. Выбранный режим сохраняется автоматически. При низком уровне рекуперации во время движения накатом рекуперация энергии не происходит (но она генерируется при торможении).

Рекуперация энергии при торможении

Когда нажимается педаль тормоза, начинается рекуперация энергии при торможении. Рекуперация при торможении, как правило, более эффективна, чем рекуперация при движении накатом. В случае рекуперации при торможении скорость движения автомобиля может быстро снижаться, и поступает больше электроэнергии для зарядки аккумуляторной батареи. Благодаря этому увеличивается запас хода автомобиля.

Рекуперация энергии может не выполняться в следующих ситуациях.

1. Аккумуляторная батарея разряжена и не может заряжаться.
2. Скорость движения автомобиля слишком низкая. В этом автомобиле используется функция медленного самопроизвольного движения автомобиля при отпущенной педали тормоза. После включения передачи D/R и отпущения педали тормоза автомобиль начинает перемещаться самопроизвольно с малой скоростью (аналогично автомобилям с двигателем внутреннего сгорания и автоматической коробкой передач) без нажатия педали акселератора.
3. При очень низкой или высокой наружной температуре, когда способность принимать энергию аккумуляторной батареи заметно ограничена.

4. Чем выше скорость движения автомобиля, тем более заметно сопротивление его движению. Для создания большего комфорта в поездках функция рекуперации энергии при движении накатом не используется при более высоких скоростях движения автомобиля (когда рекуперация не используется, скорость движения версий со средним уровнем оснащения ниже, чем версий с более высоким уровнем оснащения).
5. При выполнении маневров с помощью рулевого колеса уровень рекуперации энергии снижается.
6. При срабатывании систем безопасности автомобиля (ABS и т. д.).
7. В автомобиле возникла неисправность, препятствующая нормальному движению. В случае появления признаков неисправности обратитесь в авторизованный сервисный центр Evolute.

Аварийный режим

Когда в автомобиле возникают определенные неисправности, доступная мощность снижается, в комбинации приборов загорается сигнализатор ограничения мощности (аварийный режим), и снижается максимальная скорость автомобиля.

Включение основного электропитания

1. Не продолжайте попытки включения электропитания после нескольких неудачных попыток и как можно скорее обратитесь в авторизованный сервисный центр Evolute.
2. Не толкайте и не буксируйте автомобиль для запуска.

Во время движения

1. Не перегружайте и тяговый электродвигатель.
2. Не выключайте электропитание с помощью кнопки выключателя во время движения автомобиля.
3. Если во время движения ощущается снижение мощности автомобиля, как можно скорее обратитесь в авторизованный сервисный центр Evolute.

4. Не совершайте поездки в местах, где днище кузова может удариться о неровности.
5. Перед началом движения убедитесь в отсутствии предупреждений в комбинации приборов.
6. При наличии в комбинации приборов предупреждения о низком заряде аккумуляторной батареи, не совершайте поездку на большое расстояние и как можно скорее зарядите ее.

Остановка и парковка

После остановки автомобиля включите передачу P и стояночный тормоз, потянув выключатель стояночного тормоза вверх.

Шум и вибрация

Шум и вибрация в электромобилях отличаются от типичных шума и вибрации, возникающих в автомобилях с двигателями внутреннего сгорания.

Следующие шумы и вибрации являются нормальными:

1. Шум тягового электродвигателя и трансмиссии во время движения.
2. Шум при прерывистой работе электрического вакуумного насоса.
3. Шум и вибрация включения и выключения реле при запуске и выключении высоковольтной системы электропитания.
4. Звук системы предупреждения пешеходов от движения электромобиля на малой скорости.
5. Шум при работе насоса и вентилятора системы охлаждения во время зарядки аккумуляторной батареи

Стояночный тормоз

Выключатель электромеханического стояночного тормоза



Стояночный тормоз должен использоваться для безопасного удержания автомобиля на месте во время стоянки.

Включение и выключение стояночного тормоза

Включение: после того как автомобиль остановлен, потяните вверх выключатель стояночного тормоза. При этом стояночный тормоз включается, и загорается контрольная лампа стояночного тормоза.

Выключение: нажмите педаль тормоза и выключатель стояночного тормоза: стояночный тормоз выключается, и гаснет контрольная лампа стояночного тормоза.

Функция аварийного торможения

Эта функция может использоваться только в случаях, когда автомобиль невозможно остановить с помощью педали тормоза. В экстренной ситуации потяните выключатель стояночного тормоза и удерживайте его в этом положении, чтобы затормозить автомобиль с помощью функции аварийного торможения электромеханическим стояночным тормозом. При отпускании выключателя стояночного тормоза аварийное торможение прекращается.



ВНИМАНИЕ!

По возможности избегайте использования функции аварийного торможения с помощью стояночного тормоза. На извилистых дорогах, в сложных дорожных условиях или на скользких дорогах использование функции экстренного торможения может привести к заносу автомобиля.

Функция удержания автомобиля на месте (AUTO HOLD)



Эта функция позволяет более комфортно начинать движение с места на подъемах или светофорах. Ее можно включить или выключить с помощью выключателя AUTO HOLD. После включения этой функции автомобиль удерживается на месте, когда водитель отпускает педаль тормоза при трогании с места на подъеме или при включении разрешающего сигнала светофора.

Условия действия функции AUTO HOLD:

1. Включите электропитание.
2. Пристегните ремни безопасности.
3. Закройте все двери автомобиля.

Включите функцию AUTO HOLD

1. Нажмите выключатель AUTO HOLD, чтобы включить эту функцию. При этом на кнопке выключателя загорается индикатор.
2. Если функция AUTO HOLD включается во время движения, то после того как водитель нажимает педаль тормоза и останавливает автомобиль, в комбинации приборов загорается контрольная лампа зеленого цвета.
3. При трогании на горизонтальной дороге или на подъеме/склоне сначала необходимо нажать педаль акселератора – после этого функция автоматического удержания на месте выключается автоматически.

Выключение функции AUTO HOLD

1. Когда функция AUTO HOLD включена, нажмите выключатель AUTO HOLD, чтобы выключить эту функцию.

Контрольная лампа при этом гаснет. После этого цвет контрольной лампы функции AUTO HOLD в комбинации приборов изменяется с зеленого на красный.

2. Если открывается дверь водителя, отстегивается ремень безопасности водителя или выключается электропитание автомобиля, функция AUTO HOLD выключается автоматически. Одновременно с этим для обеспечения безопасности включается электро-механический стояночный тормоз.

Антипробуксовочная система (TCS)

Система TCS уменьшает проскальзывание ведущих колес в направлении их вращения путем притормаживания.

Рекомендации по вождению

Вождение в темное время суток

Вождение в темное время суток более опасно, чем вождение днем, в основном из-за непригодности глаз к темноте и усталости водителя. При вождении в темное время суток обратите внимание на следующее.

1. Категорически запрещается садиться за руль в нетрезвом виде.
2. Отрегулируйте положение внутреннего зеркала заднего вида автомобиля, чтобы уменьшить яркость света фар, транспортных средств, движущихся за вашим автомобилем.
3. Увеличьте дистанцию до автомобиля, движущегося впереди.
4. Управляйте автомобилем осторожно и следите за животными, которые могут неожиданно выехать на дорогу.
5. Выбирайте скорость в соответствии с освещенностью и обстановкой на дороге и рядом с ней.
6. Не допускайте ослепления ваших глаз фарами встречного транспорта. Снизьте скорость и не смотрите прямо в сторону света фар встречного транспорта.
7. Не начинайте поездку в случае усталости. Если вы устали, вовремя остановите автомобиль в безопасном месте на обочине, чтобы отдохнуть.
8. Содержите все стекла в чистоте и порядке, чтобы свет фар встречного транспорта не бликовал на ветровом стекле и не ухудшалась видимость.

Вождение в нетрезвом состоянии

Откажитесь от поездки после употребления алкоголя. Вождение в нетрезвом виде очень опасно. Даже небольшое количество алкоголя может повлиять на рефлексы, восприятие, концентрацию и суждения человека. Вождение в нетрезвом виде может привести не только к аварии, но и к серьезным травмам и даже смерти. Соблюдайте правила дорожного движения, относящиеся к содержанию в крови алкоголя.

Преодоление бродов

Не проезжайте по подтопленным участкам дороги с большим слоем воды. В этом случае может выйти из строя тяговый электродвигатель и другие электрические устройства, а также временно снижается эффективность торможения.



ВНИМАНИЕ!

- Когда автомобиль движется по подтопленной или раскисшей грунтовой дороге, это может повлиять на эффективность торможения и увеличить тормозной путь, что может привести к аварии!
- После выезда из лужи не тормозите резко.
- Если позволяют дорожные условия, после выезда из лужи необходимо как можно скорее просушить тормозные механизмы путем несильного прерывистого торможения. Будьте осторожны, чтобы не создавать угрозу для других участников дорожного движения.
- Волны, создаваемые транспортным средством, движущимся по подтопленному участку дороги, могут превышать допустимую глубину преодолеваемого брода.
- Проезд водных препятствий может быть затруднен наличием ила или камней, которые могут быть скрыты в воде.
- Старайтесь избегать движения по подтопленным дорогам или глубоким бродам. Если же это произошло, рекомендуется предоставить автомобиль на авторизованную сервисную станцию Eolute для проведения всесторонней проверки автомобиля и устранения скрытых неисправностей для обеспечения безопасности движения.

Движение в дождь и по скользким дорогам

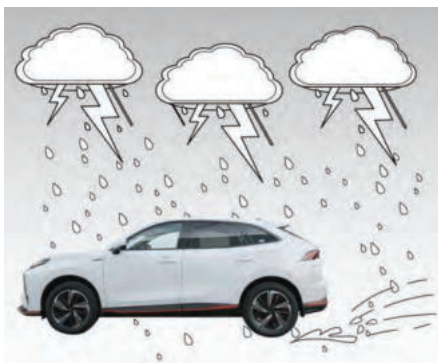

В дождливую погоду обратите внимание на следующее.

1. В сильный дождь ухудшается видимость, и увеличивается тормозной путь, поэтому выбирайте подходящую скорость.
2. Щетки стеклоочистителей следует регулярно проверять, и, если на ветровом стекле остаются полосы или неочищенные участки, своевременно замените щетки стеклоочистителя новыми.
3. Если шины автомобиля находятся в плохом состоянии, это может привести к заносу автомобиля при торможении на скользкой дороге и даже к аварии. Поэтому убедитесь, что шины автомобиля находятся в хорошем состоянии.
4. Убедитесь в том, что лампы фар и аварийной световой сигнализации горят нормально.
5. Осторожно и медленно преодолевайте подтопленные дороги.
6. Если намокли тормозные механизмы, несильно нажмите педаль тормоза во время движения, чтобы удалить воду из них.
7. Не совершайте резких движений рулевым колесом и резкого торможения, чтобы избежать аварий.

В дальних путешествиях

Прежде чем отправиться в дальнее путешествие, убедитесь, что вы полностью подготовились, и постарайтесь хорошо отдохнуть перед началом поездки.

Перед поездкой проверьте следующее.

1. Убедитесь, что бачок жидкости омывателя заполнен, все стекла вымыты внутри и снаружи.
2. Проверьте уровень масла.
3. Убедитесь, что нормально работают световые приборы.
4. Проверьте чистоту наружных световых приборов.
5. Убедитесь, что глубина протектора шин достаточна для дальних поездок и что давление воздуха во всех шинах соответствует норме.

Движение по холмистым и горным дорогам



При движении по холмистым и горным дорогам:

1. Следите за состоянием автомобиля – он должен быть полностью исправен.
2. Будьте осторожны при приближении к перелому дороги на подъеме – на пути вашего автомобиля пути могут быть препятствия.
3. На горных дорогах можно увидеть специальные предупреждающие знаки, на которые следует обращать внимание, и предпринимать соответствующие меры во время движения.

Движение по льду и снегу

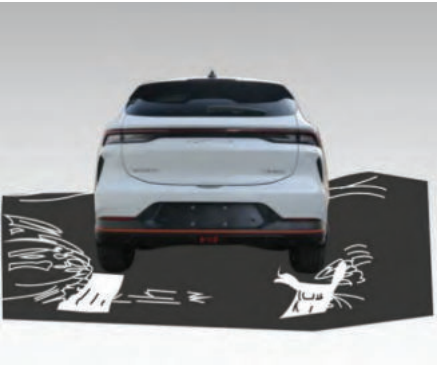

1. При регулярном использовании автомобиля на заснеженных дорогах используйте зимние шины. Выберите зимние шины того же размера и модели, что и шины, с которыми был приобретен ваш автомобиль.
2. При движении по снегу высокая скорость, резкое ускорение, экстренное торможение и быстрое прохождение крутых поворотов очень опасны – этих условий необходимо избегать.
3. При движении по обледеневшей дороге при эк-

стренном торможении возможен занос автомобиля. Соблюдайте безопасную дистанцию между автомобилями.

Вождение зимой



Использование автомобиля зимой приводит к повышенному износу компонентов автомобиля или их повреждению. Вероятность повреждений можно уменьшить, соблюдая следующее:

1. Проверьте температуру замерзания охлаждающей жидкости, чтобы убедиться, что она не замерзнет в зимнее время.
2. Проверьте стеклоочистители, чтобы убедиться в хорошем состоянии скребок щеток.
3. Возите собой необходимое аварийное снаряжение на случай резкого изменения погоды.

Рулевое управление с электроусилителем

Рулевое управление с электроусилителем облегчает маневры, выполняемые с помощью рулевого колеса.

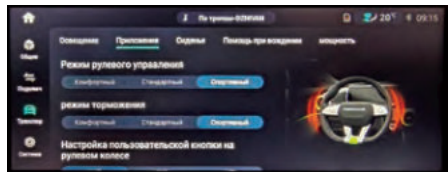

Нажимайте [Settings (Настройки)] – [Vehicle (Автомобиль)] – [Accessories (Оборудование)] – [Steering Mode Settings (Настройки рулевого управления)] на дисплее управления, чтобы выбрать один из режимов рулевого управления: Standard (Стандартный), Comfort (Комфортный) и Sport (Спортивный).

Стандартный режим: вспомогательное усилие на рулевом колесе умеренное, режим подходит для обычных поездок. Он используется по умолчанию.

Комфортный: вспомогательное усилие на рулевом колесе увеличено для облегчения выполнения маневров в узком пространстве.

Спортивный: вспомогательное усилие на рулевом колесе уменьшается, и рулевое управление становится менее «чувствительным».



ВНИМАНИЕ!

- Переключайте режимы рулевого управления, когда автомобиль неподвижен.
- При выполнении парковочных маневров или вождении на очень низкой скорости, если рулевое колесо поворачивается многократно или до упора, это приводит к перегреву электроусилителя. При этом вспомогательное усилие на рулевом колесе может уменьшиться. Электроусилитель также может временно выключиться. Чтобы избежать этих ситуаций, избегайте таких действий.
- При быстром повороте рулевого колеса может быть слышен скрежет — это не является неисправностью. Если во время движения автомобиля горит сигнал неисправности электроусилителя рулевого управления, значит, он неисправен. Усилие на рулевом колесе становится намного большим. Снижьте скорость и как можно скорее отведите автомобиль в безопасное место рядом с дорогой. Выключите электропитание и включите его снова через пять минут. Если сигнал неисправности не загорается, можно продолжить движение в обычном режиме. Если он загорается и не гаснет, ведите автомобиль осторожно и как можно скорее обратитесь в авторизованный сервисный центр Evolute.

Системы помощи водителю при торможении

Система помощи при экстренном торможении (BA)

Очень часто в опасных ситуациях водители начинают торможение вовремя, но не нажимают педаль тормоза с достаточной силой, и поэтому не удается предотвратить столкновение. Для автомобилей с системой помощи при экстренном торможении давление в тормозной системе при быстром нажатии на педаль тормоза автоматически повышается. Благодаря этому создается большее тормозное усилие, чем создает водитель, и за счет этого уменьшается тормозной путь.

Приоритет торможения

Если в определенных условиях водителю не удается затормозить автомобиль, эта система прекращает передачу крутящего момента к ведущим колесам.

Антиблокировочная тормозная система (ABS)

Принцип работы

Система ABS управляет тормозными механизмами автомобиля и регулирует тормозные силы на каждом колесе, определяя скорость скольжения каждого колеса, чтобы предотвратить блокировку колес и занос / снос автомобиля. При работающей системе ABS во время торможения можно изменять траекторию движения автомобиля для объезда препятствия, чтобы предотвратить столкновение.

Самодиагностика системы

Система ABS имеет встроенную функцию самодиагностики, которая выполняется при включении электропитания и движении на малой скорости. В случае неисправности после самодиагностики система ABS выключается, и в комбинации приборов загорается сигнализатор неисправности системы ABS. При этом тормозная система работает нормально, но система ABS не работает. Если сигнализатор неисправности системы ABS загорается во время самодиагностики или движения, обратитесь в авторизованный сервисный центр Evolute.

Когда система исправна

Система ABS автоматически включается, когда скорость движения автомобиля превышает 5 км/ч. Когда система ABS обнаруживает, что одно или несколько колес приближаются к состоянию блокировки, исполнительный механизм быстро срабатывает, чтобы уменьшить давление в колесном тормозном цилиндре и не допустить блокировку. Когда система ABS работает, можно почувствовать легкую вибрацию на педали тормоза и услышать шум под капотом, что является нормальным явлением, указывающим на то, что система ABS исправна.



ВНИМАНИЕ!

- Система ABS не уменьшает тормозной путь.
- Во время экстренного торможения действия рулевым колесом должны быть плавными.

Система распределения тормозных сил (EBD)

Система EBD автоматически распределяет тормозные силы между передними и задними колесами, чтобы обеспечивалась оптимальная эффективность торможения при различной загрузке автомобиля

Электронная система поддержания курсовой устойчивости (ESP)

Система ESP предназначена для поддержания курсовой устойчивости автомобиля. Когда она обнаруживает, что фактические параметры движения автомобиля отклоняются от расчетных, система ESP вмешивается в управление автомобилем. Система ESP выборочно притормаживает колеса автомобиля, чтобы поддержать курсовую устойчивость автомобиля.

Выключатель системы ESP



Система ESP включается по умолчанию. С помощью выключателя ESP ее можно временно выключить. В этом случае в комбинации приборов загорается комбинация приборов выключения системы ESP.

Когда система ESP временно выключена, при превышении 80 км/ч она автоматически включается снова, а контрольная лампа выключения системы ESP гаснет. При выключенной системе ESP и повторном нажатии выключателя ESP, система включается, и контрольная лампа выключения в комбинации приборов гаснет.

Система помощи при трогании на подъеме (HHC)

Когда автомобиль трогается с места на крутом или скользком подъеме, в момент переноса водителем ноги с педали тормоза на педаль акселератора автомобиль может откатываться назад, в результате чего может возникнуть опасная ситуация. Чтобы это не происходило, система HHC кратковременно (примерно до 2 секунд)

поддерживает давление в тормозной системе чтобы все четыре колеса оставались заторможенными.

⚠ ПРЕДУПРЕЖДЕНИЕ

- Не полагайтесь исключительно на систему HHC, чтобы предотвратить скатывание автомобиля назад.
- Когда автомобиль останавливается на крутом подъеме, обледеневшей или грязной дороге, нажмите педаль тормоза, чтобы предотвратить скатывание автомобиля назад.

Система HHC работает автоматически при следующих условиях.

1. При переходе на передачу D или R и движении на подъеме.
2. С помощью педали тормоза полностью остановите автомобиль на подъеме. При следующих условиях система HHC не работает:
 1. При включении передачи N или P или при движении автомобиля по горизонтальной дороге.
 2. Когда загорается контрольная лампа ESP OFF в комбинации приборов.

Система помощи при движении на спуске (HDC)

Система HDC позволяет автомобилю двигаться даже на крутых спусках плавно без нажатия педали тормоза.



Для включения системы HDC нажмите соответствующий выключатель. При этом в комбинации приборов загорается контрольная лампа этой системы, указывая на то, что система HDC включена. При повторном нажатии выключателя HDC или при превышении 60 км/ч система выключается и контрольная лампа гаснет.

Торможение с помощью системы помощи движения на спуске

Когда автомобиль движется по крутому спуску и система HDC включена, она активно притормаживает автомо-

бил, удерживая скорость движения автомобиля в диапазоне от 8 до 35 км/ч. Водитель может регулировать скорость в этом диапазоне скорости с помощью педали акселератора или тормоза.

Когда система HDC выполняет торможение, контрольная лампа системы HDC в комбинации приборов мигает и загораются лампы стоп-сигнала. В этот момент слышен звук работы системы ESP, что является нормальным явлением.

ПРЕДУПРЕЖДЕНИЕ

- Перед использованием системы HDC водитель должен убедиться, что система включена.
- Система HDC регулирует скорость движения автомобиля только за счет активного торможения, и водитель должен постоянно следить за состоянием автомобилем, чтобы обеспечить безопасность движения.

Тормозной усилитель

Когда усилие, прикладываемое к педали тормоза, превышает определенный уровень, включается тормозной усилитель. При этом, даже если педаль тормоза нажимается несильно, создается большое тормозное усилие, что является нормальным явлением.

Система комфортной остановки (CST)*

Автомобиль затормаживается на ровной горизонтальной дороге. Перед остановкой автомобиля система CST снижает давление в приводе тормозной системы, чтобы обеспечить плавную остановку автомобиля, снизить вибрацию и наклон кузова вперед при полной остановке автомобиля и повысить комфорт при торможении.

Включение/выключение системы CST

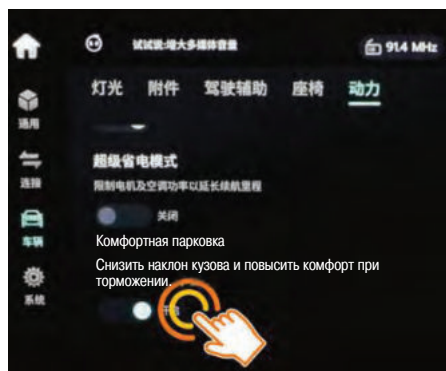

Последовательно выбирайте пункты меню [Setup] (Настройки) – [Vehicle] (Автомобиль) – [Power] (Питание)

– [Comfortable Parking] (Комфортная парковка) на дисплее, чтобы включить или выключить эту систему. При последующем включении электропитания используется последняя настройки для системы CST.

Система управления по проводам

Эта система способна обнаруживать намерение водителя начать торможение и повышать давление в тормозном гидроприводе.



ВНИМАНИЕ!

Тормозная система с управлением по проводам в некоторых ситуациях, перечисленных ниже, может издавать шум.

- Когда кнопочный выключатель электропитания автомобиля переводится в режим ACC/ON, слышен короткий «гудящий» звук, свидетельствующий о выполнении самодиагностики системы. Это является нормальным явлением.
- Когда автомобиль разгоняется примерно до 15 км/ч, также раздается короткий «жужжащий» звук, свидетельствующий о самодиагностике системы ABS. Это нормальное явление.
- При нормальной работе функций электронного управления тормозной системой слышен звук, который в основном проявляется следующим образом.

1. Звук электродвигателя, электромагнитных клапанов и насоса системы управления тормозной системой. Звук из-за вибрации педали тормоза.
2. После выключения электропитания автомобиля система управления тормозной системой выполняет самодиагностику в течение 5–10 минут. При этом слышны некоторые звуки – это нормальное явление.

Системы помощи при парковке

Введение

Системы помощи при парковке помогают водителю следить за окружающей обстановкой при движении автомобиля на низкой скорости или во время парковочных маневров, а также подают водителю визуальные и звуковые предупреждения при наличии препятствий на пути автомобиля.

К основным элементам и видам систем помощи при парковке относятся:

1. Ультразвуковые датчики.
2. Камера заднего вида.
3. Система кругового обзора*.
4. Система полностью автоматической парковки*.

Система помощи при парковке с ультразвуковыми (УЗ-датчиками)

В таком варианте система помощи при парковке может обнаруживать препятствия вокруг автомобиля, когда он движется с низкой скоростью, и подавать предупреждения о приближении к препятствиям, повышая безопасность движения задним ходом.

В зависимости от комплектации используются следующие варианты УЗ-датчиков:

Первый тип

По 4 УЗ-датчика спереди и сзади.

Второй тип

По 6 УЗ-датчиков спереди и сзади. Когда система помощи при парковке активируется, она выполняет автоматическую самодиагностику. Если звуковое предупреждение системы подается в течение трех секунд, значит, система неисправна. Обратитесь в авторизованный сервисный центр Evolute.

Передние датчики

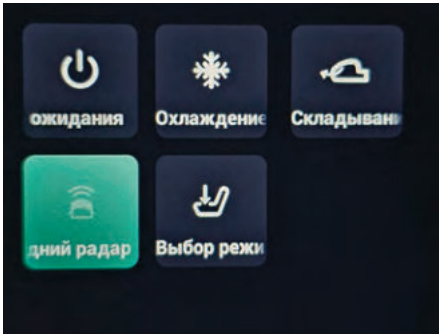

Проведите вниз по верхней части дисплея, чтобы открыть контекстное меню в раскрывающемся списке. Нажмите [Front radar (Передние УЗ-датчики)], чтобы включить или выключить передние датчики.

Включение

Когда кнопочный выключатель электропитания находится в режиме ON, передние УЗ-датчики находятся в состоянии, установленном после последнего выключения электропитания автомобиля.

Передние УЗ-датчики могут быть включены, когда выполняются все следующие условия:

1. С помощью выключателя передних УЗ-датчиков включены передние УЗ-датчики.
2. Рычаг селектора находится в положении, отличном от P.



ВНИМАНИЕ!

Выключатель передних УЗ-датчиков управляет датчиками, установленными в переднем бампере. Когда с помощью этого выключателя передние датчики выключены, они могут работать в режиме автоматической парковки, но не работают при выключении режима автоматической парковки.

Система помощи при парковке с задними УЗ-датчиками

Включение и выключение

1. Кнопочный выключатель электропитания находится в режиме ON.
2. При включении передачи R система помощи при парковке с задними УЗ-датчиками автоматически включается и автоматически выключается после перемещения рычага селектора из положения R.

Диапазон обнаружения препятствий

Диапазон действия УЗ-датчиков системы помощи при парковке показан в таблице, приведенной ниже:

Расположение датчика	Максимальное расстояние обнаружения (см)
Боковые	60
Задние центральные	150
Задние центральные	150
Передние боковые	60
Передние средние	120

Принцип работы системы

В зависимости от расстояния между датчиком и препятствием система помощи при парковке подает прерывистые или непрерывные звуковые предупреждения. Чем меньше расстояние до препятствия, тем короче интервал между звуковыми предупреждениями. Непрерывное звуковое предупреждение подается, когда препятствие находится на расстоянии 30 см от автомобиля. При этом вспомогательные направляющие линии на дисплее отображаются красным цветом.

Первый тип





ВНИМАНИЕ!

- Предупреждения об обстановке спереди автомобиля подаются только в графическом виде на дисплее при включенной системе кругового обзора. Звуковые предупреждения не подаются.
- Но, когда режим кругового обзора не используется, при работе передних датчиков подаются только звуковые предупреждения.

Отображение неисправности

В случае если не работает один передний или один задний УЗ-датчик, а остальные передние / задние датчики работают, свяжитесь с авторизованным сервисным центром Evolute.

Ситуации, когда система может не работать

В случае особых характеристик обнаруживаемых объектов, положения, ракурса, размеров, материала или в местах со сложным фоном / рельефом и т. д. система может не работать, или могут подаваться ложные предупреждения. В следующих условиях объекты могут не распознаваться или распознаваться некорректно.

1. Колючая проволока, стальные тросы и т. д.
2. Высокая трава, препятствия на неровной дороге
3. Хлопок или материалы, поверхность которых легко поглощает звуковые волны.
4. Датчик закрыт какими-либо предметами или материалами.
5. При наличии ультразвукового шума (сильный металлический стук, звук выхода газа под высоким давлением на близкой частоте).
6. Установка или подключение других электронных устройств также может негативно влиять на работу этой системы.



ПРЕДУПРЕЖДЕНИЕ

- Система помощи при парковке используется только в качестве вспомогательной системы, предупреждающей о наличии препятствий перед автомобилем и за ним при парковке или движении задним ходом. Она не заменяет водителя при оценке безопасности маневров. Водителю необходимо следить за окружением автомобиля в реальном времени в течение всего процесса вождения, и компания Evolute не несет ответственности за аварии, вызванные небрежностью водителя.
- Из-за наличия слепых зон системы помощи при парковке не используйте ее в качестве единственного источника информации, используемой при оценке безопасности движения задним ходом. Водитель несет полную ответственность за безопасность движения.

Изображение, получаемое с камеры заднего вида



Это изображение обрабатывается и выводится на дисплей передней панели, что позволяет водителю следить за препятствиями, находящимися за автомобилем, при движении задним ходом.

Включение и выключение изображения, получаемого с камеры заднего вида

1. Кнопочный выключатель электропитания находится в режиме ON.
2. Изображение с камеры заднего вида подается на дисплей после включения передачи заднего хода и исчезает после выключения этой передачи.

Вспомогательные направляющие линии на изображении, получаемом с камеры заднего вида



Описание вспомогательных направляющих линий

Красный цвет: расстояние до препятствия, находящегося за автомобилем, равно около 1 м.

Желтый цвет: расстояние до препятствия, находящегося за автомобилем, равно примерно 2 м.

Зеленый цвет: расстояние до препятствия, находящегося за автомобилем, равно примерно 3 м.

Расстояние между вспомогательными направляющими линиями:

Соответствует наибольшей ширине автомобиля с учетом наружных зеркал заднего вида с обеих сторон плюс 7 см.

Вспомогательные направляющие линии помогают водителю оценить прогнозируемую траекторию движения автомобиля задним ходом. Они отображаются только после поворота рулевого колеса на определенный угол.



ВНИМАНИЕ!

- Вспомогательные направляющие линии являются дополнительными ориентирами для водителя и не могут использоваться в качестве основы для оценки фактического расстояния до препятствий и траектории движения автомобиля. Самостоятельно оценивайте обстановку вокруг автомобиля и совершайте безопасные маневры.
- Принцип действия камеры заднего вида во многом аналогичен принципу действия человеческого глаза. Способность распознавать объекты ухудшается в сумерки, ночью, снег, дождь и туман. Совершайте маневры задним ходом крайне осторожно. Водитель всегда несет полную ответственность за безопасность движения.
- Размер изображения, получаемого с камеры, немного увеличивается и искажается. Кроме того, изображение выводится с некоторой задержкой, поэтому изображение на дисплее не может заменить действия и решения, принимаемые водителем.
- Кроме того, есть определенная погрешность при отображении направляющих линий и работе ультразвуковых датчиков. Будьте внимательны и осторожны.
- Своевременно очищайте объектив камеры заднего вида.
- При неблагоприятных погодных условиях и недостаточном освещении изображение может быть неудовлетворительным.

Система кругового обзора

С помощью этой системы изображения, получаемые с помощью четырех камер, расположенных спереди, сзади, слева и справа на автомобиле, могут быть объединены для получения искусственного вида на автомобиль сверху. В этой системе используется и камера заднего вида.

Включение и выключение режима кругового обзора

Условия включения режима кругового обзора:

1. Кнопочный выключатель электропитания находится в режиме ON.
2. Скорость движения автомобиля ниже 30 км/ч.

Включение режима кругового обзора



1. Нажмите кнопку (указана стрелкой на иллюстрации) на рулевом колесе, чтобы включить режим кругового обзора вручную.
2. При повторном нажатии этой кнопки этот режим выключается.



3. Когда активирована функция включения при включении указателей поворота, то при включении указателя поворота активируется функция кругового обзора
 4. При столкновении автомобиля функция кругового обзора включается автоматически.
 5. Функция также включается при включении передачи заднего хода.
- Функция кругового обзора также выключается при выполнении следующих условий.

1. При нажатии кнопки Back («Назад»).
2. Рычаг селектора находится в положении, отличном от R.
3. Нажимается выключатель системы автоматической парковки.
4. Выключается указатель поворота.
5. Скорость движения автомобиля превышает 30 км/ч.
6. При повторном нажатии выключателя режима кругового обзора на рулевом колесе.

Особенности функции кругового обзора

Двумерное изображение (2D)



Нажмите значки, соответствующие передней, задней, левой и правой камер, расположенные на дисплее справа, чтобы получить соответствующий ракурс (значки исчезают, если в течение 5 секунд не выполняются никакие действия).

Режим широкоугольного изображения спереди и сзади



В режиме кругового обзора [2D] коснитесь любого положения одиночного вида спереди и сзади, чтобы войти в соответствующие режимы получения широкоугольного изображения спереди и сзади.

Трехмерное изображение (3D)



Нажмите кнопку [3D], расположенную на экране слева, чтобы перейти к трехмерному отображению. Нажмите и пере-

тащите любую отображаемую область для поворота на 360° с шагом 1°. Поддерживается функция масштабирования и перетаскивания.

View 3D



В режиме [3D] нажмите на значок [3D view («Вид 3D»)] в правом нижнем углу экрана одиночного просмотра, чтобы войти в трехмерный режим. Трехмерное изображение выводится в течение 7 секунд.

Вид на колеса



Нажмите кнопку [Wheel view (Вид на колеса)], чтобы перейти к соответствующему виду.

Настройки

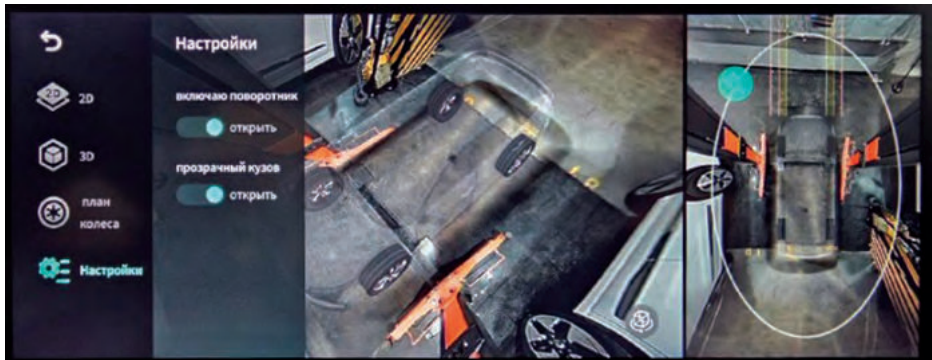

В меню [Setting (Настройки)] можно включить или выключить такие функции, как включение и выключение режимов,

«прозрачный кузов автомобиля», включение при активации системы предупреждения пешеходов при движении с малой скоростью (если она была активирована в настройках) и т. д. По умолчанию эти функции выключены, но после включения в настройках сохраняются.



На 2D-виде спереди и сзади (посередине) и комбинированному 2D-виде (справа) отображаются вспомогательные направляющие линии. Они отображаются при движении вперед (передат D) и при движении назад (передатка R). Вспомогательные направляющие линии охватывают зону длиной 5 м.

Расстояние между наружными направляющими линиями равно ширине автомобиля с учетом наружных зеркал заднего вида плюс 7 см. Расстояние между внутренними направляющими линиями равно ширине колеи.

Направляющие линии отображают расстояния, разделенные на три зоны: 0–0,3 м, 0,3–1 м, 1–1,5 м.

ПРЕДУПРЕЖДЕНИЕ

Вспомогательные направляющие линии могут служить только ориентирами и не могут использоваться в качестве основы для оценки фактического расстояния до препятствий и фактической траектории автомобиля. При выполнении парковки самостоятельно следите за обстановкой вокруг автомобиля.

Совместное использование режима кругового обзора и системы помощи при парковке с ультразвуковыми датчиками



В режиме кругового обзора при соблюдении условий работы системы помощи с ультразвуковыми датчиками отображается расстояние до препятствия и выводятся звуковые предупреждения

ВНИМАНИЕ!

После того как четыре ультразвуковых датчика на переднем и заднем бампере обнаруживают препятствия, отображается только препятствие, а звуковое предупреждение не подается.

Вид во время поворота



Если активирована функция включения режима кругового обзора при включении указателей поворотов (кроме передачи R), то при включении указателя поворота отображается пространство с соответствующей стороны автомобиля. После возврата рулевого управления в среднее положение это изображение через 1 секунду исчезает.

Предупреждение о объектах, движущихся поперечно сзади



При работающем режиме кругового обзора или в режиме автоматической парковки при возникновении потенциальной опасности, распознаваемой угловыми радарными, подается предупреждение.

Система обнаружения и предупреждения о движущихся объектах и пешеходах (MOD)*



Система MOD в реальном времени контролирует пространство, окружающее автомобиль, с помощью четырех камер систе-

мы кругового обзора вокруг и подает предупреждения при приближении к автомобилю движущихся объектов или пешеходов.

Включается при соблюдении следующих условий:

1. Положение рычага селектора: кроме Р.
2. Скорость движения автомобиля ниже 15 км/ч при ускорении.
3. Система подачи предупреждения для пешеходов была включена в меню настроек системы кругового обзора.
4. Стояночный тормоз выключен.
5. Используется трехмерный режим отображения.



ВНИМАНИЕ!

- Вспомогательные направляющие линии являются дополнительными ориентирами для водителя и не могут использоваться в качестве основы для оценки фактического расстояния до препятствий и траектории движения автомобиля. Самостоятельно оценивайте обстановку вокруг автомобиля и совершайте безопасные маневры.
- Принцип действия камеры заднего вида во многом аналогичен принципу действия человеческого глаза. Способность распознавать объекты ухудшается в сумерки, ночью, снег, дождь и туман. Изображения, получаемые с помощью системы кругового обзора, являются частью систем помощи водителю. Водитель всегда несет полную ответственность за безопасность движения.
- Водитель видит увеличенные и искаженные (для удобства восприятия) изображения. Кроме того, изображения формируются с некоторой задержкой. Все функции системы помощи при парковке (с использованием УЗ-датчиков, радаров, видеокамер) этого автомобиля не могут заменить действия и принятие решений водителем.
- Изображения, получаемые с помощью системы кругового обзора, формируются путем «сшивания» только для зон, расположенных на уровне земли. При этом могут быть препятствия, находящиеся выше уровня земли в слепых зонах. Во время парковочных маневров обращайте особое внимание автомобиля обязательно на детей, узкие столбики и другие малозаметные объекты, которые могут находиться рядом с автомобилем.



ВНИМАНИЕ!

- Расстояния, которые указываются вспомогательными направляющими линиями и получаются при оценке ультразвуковыми датчиками, даются с определенной ошибкой. Будьте внимательны и осторожны.
- Своевременно очищайте объектив камеры заднего вида.
- При неблагоприятных погодных условиях и недостаточном освещении изображение может быть неудовлетворительным.

Полностью автоматическая система парковки*

Включение и выключение полностью автоматической системы парковки



Когда скорость автомобиля ниже 30 км/ч, нажмите выключатель полностью автоматической системы парковки, чтобы активировать эту функцию.

При выполнении любого из следующих условий выполнение автоматической парковки прекращается:

1. При нажатии кнопки Back («Назад»).
2. Когда скорость движения автомобиля превышает 30 км/ч.
3. Прерывание работы системы.

В работе полностью автоматической системы парковки используются ультразвуковые датчики и камеры системы кругового обзора с высоким разрешением.

Эта система может использоваться на местах для параллельной и поперечной парковки.

4. Включение системы.

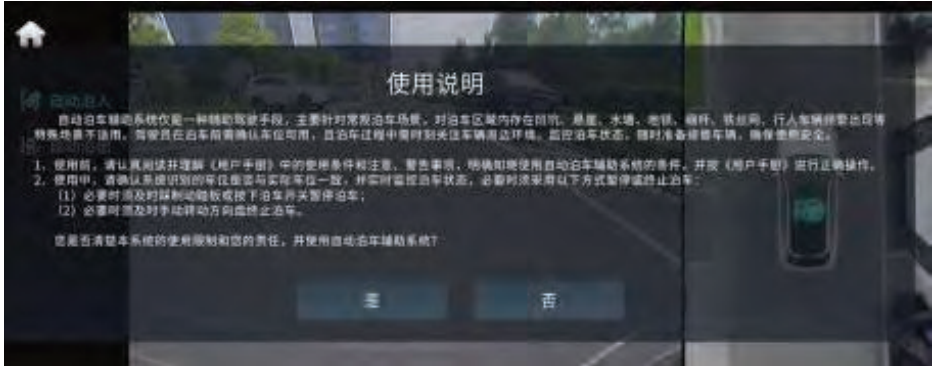

Пользователь нажимает кнопку автоматической системы парковки, и на экране появляется всплывающее окно [Instructions for use (Инструкции)], нажмите [Yes (Да)], чтобы войти в меню системы помощи при парковке, и нажмите [No (Нет)], чтобы выйти из этого меню.

Автоматическая парковка

1. Найдите место для парковки



При входе в меню автоматической системы парковки после подтверждения по умолчанию выбирается режим [Automatic parking (Автоматическая парковка)]. Автомобиль движется вперед, чтобы найти место для парковки и отображает его на экране. Пользователь может вручную выбрать место для парковки.

2. Активация систем помощи при парковке



После нахождения и подтверждения места для парковки остановите автомобиль, кратко нажмите кнопку функции парковки, чтобы активировать автоматическую систему парковки в соответствии с указаниями, отображающимися на дисплее. Отпустите рулевое колесо и педаль тормоза – начинается процесс автоматической парковки автомобиля.

3. Процесс парковки

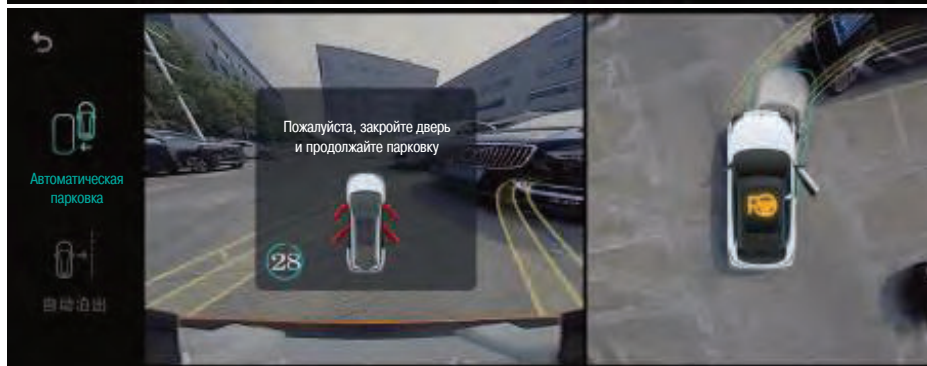

а. Прерывание процесса парковки с возможностью возобновления.

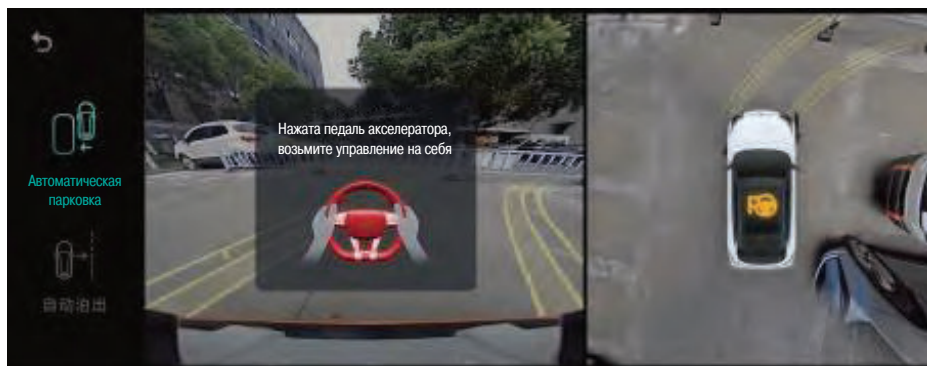

б. Прерывание процесса парковки без возможности возобновления

Во время процесса парковки система следит за соблюдением условий для этого режима парковки и работает или отключается в зависимости от конкретной ситуации прерывания.

4. Парковка завершена

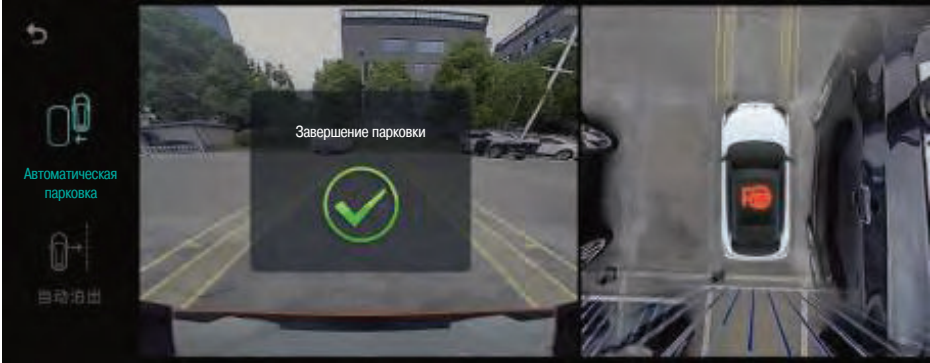

После завершения автоматической парковки появляется всплывающее сообщение [Parking successfully finished (Парковка успешно завершена)], и экран режима парковки закрывается.

Автоматическая парковка

1. Включение режима парковки

Система может быть активирована при соблюдении следующих условий:

- А. Автомобиль неподвижен.
- б) Рычаг селектора находится в положении Р.
- в) Стояночный тормоз выключен.

2. Выбор направления



Выберите [Automatic Parking (Автоматическая парковка)], чтобы войти в меню автоматической системы парковки, и включите указатель левого или правого поворота в соответствии с рекомендациями, чтобы выбрать расположение парковочного места.

3. Активация систем помощи при парковке



После выбора направления парковки кратко нажмите кнопку включения автоматической системы парковки, чтобы активировать эту функцию в соответствии с рекомендациями. Отпустите рулевое колесо и педаль тормоза – начинается процесс автоматической парковки автомобиля.

4. Процесс парковки



Во время процесса парковки водитель должен постоянно наблюдать за окружающей обстановкой, чтобы обеспечить безопасность процесса автоматической парковки.

5. Прерывание процесса парковки

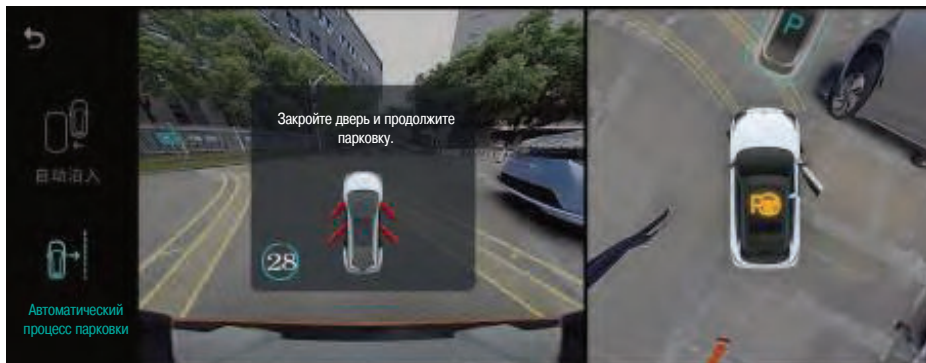

а. Прерывание процесса парковки с возможностью возобновления.

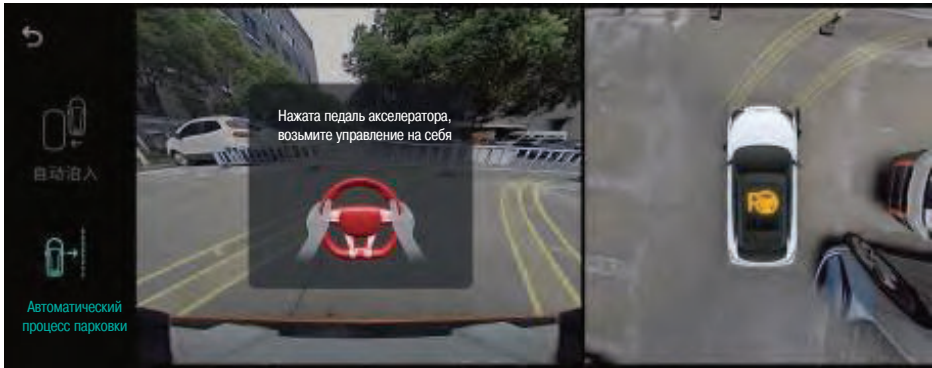

б) Прерывание процесса парковки без возможности возобновления.

Во время процесса парковки постоянно следите, соответствуют ли действия системы реальным условиям парковки, и реагируйте в соответствии с конкретной ситуацией.

6. Парковка завершена

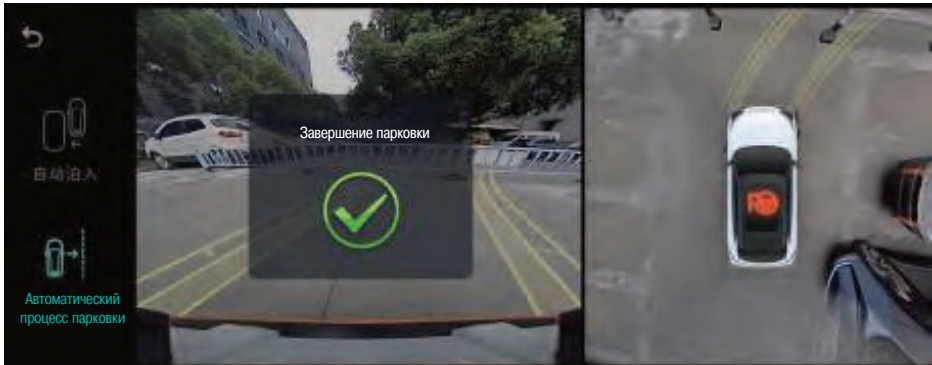

После завершения автоматической парковки во всплывающем окне появляется сообщение [Parking successfully finished] (Парковка выполнена успешно), а затем экран автоматической парковки закрывается.



ВНИМАНИЕ!

Поиск парковочного места

- Система может распознавать места для параллельной и поперечной парковки, в том числе расположенные под углом 45° к проезжей части (с линиями разметки и без них), включая парковочные места рядом с препятствиями (более крупными объектами).
- При поиске места для парковки старайтесь, чтобы автомобиль располагался параллельно направлению движения. Желательно, чтобы расстояние между автомобилем и местом для парковки находилось в пределах 0,5–1,8 м.



ВНИМАНИЕ!

- Во время поиска места для парковки при скорости движения автомобиля более 10 км/ч, парковочные места рядом с препятствиями могут не распознаваться. Двигайтесь со скоростью менее 10 км/ч.
- Найдя место для парковки, кратко нажмите выключатель функции автоматической парковки, затем отпустите педаль тормоза. Слишком быстрое отпускание педали тормоза приводит к выключению системы.



ВНИМАНИЕ!

Автоматическая парковка

- Если во время процесса автоматической парковки нажимается педаль тормоза, процесс парковки приостанавливается. Он может продолжиться, если педаль тормоза снова отпускается.
- Если во время процесса автоматической парковки система обнаруживает препятствие, открывается дверь пассажира или повторно нажимается выключатель автоматической системы парковки, процесс парковки приостанавливается. Его можно возобновить, следуя сообщениям, отображающимся на дисплее.
- Водитель должен постоянно наблюдать за окружающей обстановкой и при необходимости управлять автомобилем самостоятельно, чтобы обеспечить безопасность процесса автоматической парковки.
- Требования к месту для парковки: $0,9 \text{ м} \leq$ сумма расстояний сзади и спереди автомобиля + длина автомобиля $\leq 3 \text{ м}$, и в пределах 3 м в направлении парковки не должно быть препятствий.

Выключение функции автоматической парковки

В следующих случаях процесс автоматической парковки прекращается, и водитель должен принять управление автомобилем на себя.

- Водитель кладет руки на рулевое колесо.
- Нажимается педаль тормоза для переключения передачи.
- Нажимается педаль тормоза, и включается стояночный тормоз.
- Открывается дверь водителя.
- Расстегивается ремень безопасности водителя.
- Открывается дверь багажного отсека.
- Нажимается кнопка «Назад».
- Парковка приостановлена более чем на 30 секунд и не возобновилась.
- Система автоматически переключает передачи слишком много раз.
- Время выполнения парковки превышает 4 минуты.
- Система помощи при парковке неисправна.



ПРЕДУПРЕЖДЕНИЕ

- В полностью автоматической системе парковки для контроля окружающей обстановки и определения парковочных мест используются ультразвуковые датчики и камеры кругового обзора. Из-за физических ограничений датчиков невозможно гарантировать, что все парковочные места и препятствия на пути автомобиля в ходе парковки могут быть правильно распознаны. Водитель всегда несет полную ответственность за управление автомобилем, в том числе при постановке автомобиля на стоянку.
- Во время автоматической парковки не поворачивайте рулевое колесо, как в обычных условиях. В экстренном случае своевременно совершите маневр с помощью рулевого колеса или нажмите педаль тормоза. В противном случае может произойти авария.
- Во время автоматической парковки не нажимайте педаль акселератора, не переключайте передачи и т. д. — в таких случаях это может привести к выезду автомобиля с места для парковки.
- Кроме того, в этих случаях такие действия могут повлиять на точность определения расстояний до препятствий датчиками и создать опасности столкновения с окружающими объектами.
- При автоматической парковке в узком месте количество последовательных попыток парковки не должно превышать 10. Многократные последовательные попытки постановки автомобиля на стоянку приводят к быстрому повышению температуры электроусилителя рулевого управления и снижению точности управления парковкой. В этом случае возможно столкновение с окружающими предметами, или система автоматической парковки может неожиданно выключиться.
- Если во время процесса парковки на траектории движения вашего автомобиля появляется пешеход или другой объект, чтобы предотвратить столкновение, выполняется автоматическое экстренное торможение.
- Несмотря на то что система имеет функцию объезда препятствий и автоматического торможения, из-за ограничений датчиков водитель должен быть всегда готов остановить автомобиль самостоятельно, чтобы избежать столкновения.

 ПРЕДУПРЕЖДЕНИЕ

- В некоторых условиях, в которых полностью автоматическая система парковки доступна, но возможности парковки фактически не обеспечиваются (высокие бордюры, газоны, границы асфальта и грунта, несоответствующие линии разметки, препятствия на парковочном месте и т. д.), система может ошибочно определить, что место можно использовать для парковки. Перед тем как начать процесс автоматической парковки, водитель должен подтвердить, подходит ли место, предлагаемое системой, для парковки и оценить, позволяющая ли это окружающая обстановка.
- Автоматическая парковка в условиях сложного рельефа

 ПРЕДУПРЕЖДЕНИЕ

- Окружающие условия влияют на работу системы. После завершения парковки автомобиля он может быть наклонен, если место парковки не горизонтальное. При этом элементы автомобиля могут частично выходить за пределы парковочного места. Окончательное положение автомобиля определяет водитель и при необходимости корректирует его положение, чтобы обеспечивалась безопасность.
- Во время парковки автомобиль может временно выезжать на полосу встречного движения. Внимательно следите за обстановкой вокруг автомобиля и при необходимости принимайте управление на себя.
- После завершения парковки рулевое колесо может не возвращаться в исходное положение. После остановки автомобиля поверните рулевое колесо на больший угол, а затем отпустите его. Силы упругости шин передних колес препятствуют возврату рулевого колеса — это нормальное явление.
- Из-за технических ограничений система не может распознавать высоко расположенные предметы, такие как наружные зеркала заднего вида соседних автомобилей. Ширина парковочного места определяется системой без учета наружных зеркал заднего вида соседних автомобилей. Поэтому в узком пространстве существует риск повредить наружные зеркала заднего вида. Внимательно следите за окружающей обстановкой и всегда будьте готовы принять управление автомобилем на себя.

 ПРЕДУПРЕЖДЕНИЕ

Полностью автоматическая система парковки может не работать корректно, если:

- Датчики не могут определить границы парковочных мест на участках с перепадом высоты. Не используйте систему автоматической парковки на краю обрыва, высоких платформах, рядом с водоемами, выбоинами, местах с перепадами высоты, например, с частичным заездом на тротуар, и т. д.
- Датчики не могут определить непроходимые участки (газоны, болота и т. д.). Если перед автомобилем в направлении парковки находятся непригодные для движения участки, не используйте систему полностью автоматической парковки — она может посчитать эти участки пригодными.
- Не используйте систему в местах частого появления транспортных средств или пешеходов.
- Во время парковки, если на траектории движения автомобиля возникает препятствие, траектория может измениться после исчезновения препятствия, что увеличивает риск неправильной парковки и неровного расположения вашего автомобиля на месте парковки.
- Возможности распознавания и радиус действия датчиков системы ограничены. Система может не распознавать подвешенные препятствия, препятствия с небольшими габаритными размерами (например, колючую проволоку, тонкие столбики, тросы т. д.). Перед началом парковки проверьте безопасность маневров еще раз и убедитесь, что места для парковки автомобиля достаточно. Всегда будьте готовы вмешаться в действие системы, если возникает угроза безопасности маневров.
- Если автоматическая система парковки при планировании места для парковки не распознала бордюр, то в ходе маневров колеса автомобиля могут соприкасаться с бордюром или ограждением, в результате чего колесные диски и / или шины, а также бордюр или ограждение могут получить повреждения.
- При наличии препятствий, расположенных на некоторой высоте (например, рама грузовика) перед парковочным местом или за ним, во время парковки может произойти столкновение с этими препятствиями. Поэтому водитель должен внимательно следить за такими особенностями и при необходимости вмешиваться в управление автомобилем.

ПРЕДУПРЕЖДЕНИЕ

- Если в ходе маневров выяснилось, что места для парковки недостаточно, система может приостановить процесс парковки или автоматически вернуть автомобиль в положение, которое он занимал до начала маневров.

Если скорость автомобиля выше 10 км/ч при поиске места для парковки, система может быть неэффективна в распознавании препятствий.

- Плохие погодные условия (сильный дождь, туман, снег, экстремально высокая или низкая температура) могут мешать работе датчиков и негативно влиять на работоспособность системы. В этих случаях не пользуйтесь полностью автоматической системой парковки.
- Использовать полностью автоматическую систему парковки не следует в условиях недостаточной видимости и на неровных дорогах.
- При наличии препятствий из губчатых материалов с поверхностью, которая легко поглощает звуковые волны, датчики могут работать некорректно.
- Не используйте систему полностью автоматической парковки, если один или несколько ультразвуковых датчиков повреждены, камера кругового обзора загрязнена, повреждена или смещена.

ПРЕДУПРЕЖДЕНИЕ

- Не используйте полностью автоматическую систему парковки, если рядом с парковочным местом находятся мощное электрооборудование или устройства, которые мешают работе ультразвуковых датчиков и негативно влияют на работу системы.
- Содержите наружную поверхность датчиков и объектива камеры в чистоте. Вовремя удаляйте с них снег, лед, иней, грязь, пыль и т. д.
- Во время мойки не допускайте попадание струи воды под высоким напором на ультразвуковые датчики и объектив камеры, чтобы не повредить их. Используйте небольшой напор воды, подавая воду с расстояния не менее 10 см, для постепенной очистки поверхности датчиков и объектива камеры.
- Не используйте полностью автоматическую систему парковки при движении с установленными цепями противоскольжения или неполноразмерным запасным колесом.

ПРЕДУПРЕЖДЕНИЕ

- Модификация автомобиля или отказ от ремонта на авторизованной сервисной станции Evolute может негативно повлиять на работу полностью автоматической системы парковки, что может привести к появлению царапин на кузове и столкновений во время процесса автоматической парковки.
- Полностью автоматическая система парковки не поддерживает парковку с местами, ограниченными проволочными ограждениями, места криволинейной формы, места на дорогах с уклоном, большими неровностями, ограждениями для колес и т. д. Не используйте систему в таких местах, а также в местах, которые, по вашему мнению, могут быть непригодны для использования автоматической парковки.

Навигационная система

Круиз-контроль позволяет водителю поддерживать заданную скорость выше 40 км/ч без использования педали акселератора. Эту систему можно активировать при движении по шоссе. Не рекомендуется включать эту систему в городских условиях, на извилистых и скользких дорогах, при сильном дожде или в других неблагоприятных погодных условиях. Категорически запрещается использовать круиз-контроль на обледеневших и заснеженных дорогах.

Описание основных кнопок

1. Кнопка возврата в режим круиз-контроля
При нажатии автомобиль возвращается к выбранной скорости и движется с этой скоростью.
Если круиз-контроль включен:
При нажатии этой кнопки скорость увеличивается шагами по 1 км/ч.
При длительном нажатии этой кнопки скорость увеличивается шагами по 5 км/ч.
2. Кнопка прерывания режима круиз-контроля
Нажмите эту кнопку, чтобы приостановить действие круиз-контроля.
3. Выключатель круиз-контроля
Нажмите эту кнопку, чтобы включить или выключить круиз-контроль.
4. Кнопка регулировки скорости
Установите текущую скорость автомобиля в качестве выбранной скорости и управляйте автомобилем при движении с этой скоростью.
Если круиз-контроль активирован:
 - Система помощи при парковке является системой помощи водителю и не может обеспечить полностью автоматическое вождение. Многие непредвиденные

ситуации могут привести к тому, что автоматическая система парковки не сможет совершать правильные действия. При пользовании системой водитель должен следить за автомобилем и окружающей обстановкой и быть готовым немедленно принять управление на себя.

Длительное нажатие этой кнопки: выбранная скорость непрерывно уменьшается шагами по 5 км/ч.



ВНИМАНИЕ!

При движении на подъемах и спусках фактическая скорость движения автомобиля может отличаться от установленной водителем скорости. При самопроизвольном ускорении автомобиля на спуске можно использовать педаль тормоза для замедления автомобиля. В этом случае круиз-контроль временно выключается. Чтобы восстановить установленную скорость, нажмите кнопку увеличения скорости / восстановления движения с выбранной скоростью.

Включение и выключение круиз-контроля

Условия включения

1. Нажмите кнопку круиз-контроля.
2. Скорость движения автомобиля находится в пределах 30–130 км/ч.
3. Нажмите кнопку выбора скорости.
4. Педаль тормоза отпущена.
5. Включена передача D.
6. Система исправна.

Прерывание действия круиз-контроля

Действие круиз-контроля можно приостановить одним из следующих способов:

Изменение выбранной скорости

Скорость при движении в режиме круиз-контроля можно изменить одним из следующих способов:

1. Нажмите кнопку возврата в режим движения с использованием круиз-контроля, увеличения скорости или кнопку установки/уменьшения скорости, чтобы увеличить/уменьшить скорость движения.
2. Нажмите педаль акселератора, отпустите педаль, когда скорость автомобиля увеличится до желаемой величины, затем нажмите кнопку выбора / замедления скорости автомобиля.
3. Нажмите педаль тормоза и отпустите ее, когда скорость движения автомобиля снизится до желаемого значения. Затем нажмите кнопку установки / замедления скорости автомобиля.



ВНИМАНИЕ!

Даже если круиз-контроль включен, водитель может использовать педаль акселератора для ускорения и обгона. После обгона отпустите педаль акселератора — автомобиль вернется к первоначально выбранной скорости.

1. Слегка нажмите педаль тормоза.
2. Включите передачу P, N или R.
3. Нажмите кнопку паузы режима круиз-контроля.
4. Нажмите кнопку круиз-контроля еще раз.
5. При возникновении неисправности круиз-контроля. 1-й, 2-й и 3-й способы позволяют приостановить режим круиза-контроля. Вернуться в него можно, нажав клавишу возврата в режим круиз-контроля / ускорения, когда для этого выполняются условия. В случаях 4 и 5 круиз-контроль полностью выключается.

Возврат в режим круиз-контроля

Когда круиз-контроль приостановлен и вы хотите продолжить движение в режиме круиз-контроля со скоростью, выбранной ранее, можно увеличить скорость движения до величины более 40 км/ч, а затем нажать кнопку возврата в режим круиз-контроля/ускорения.

Когда кнопка круиз-контроля нажимается для выключения круиза-контроля, система полностью выключается, и значение скорости, выбранной ранее, не сохраняется.

Системы помощи водителю*

Вступление

Системы помощи водителю могут помочь водителю контролировать окружающую обстановку во время движения. Эти системы способны предупреждать о возможных столкновениях, вмешиваться в управление, поддерживать выбранную скорость движения и т. д. для повышения безопасности движения.

К основным функциям систем помощи при вождении относятся.

1. Система предупреждения о возможном столкновении спереди (FCW).
2. Система предупреждения о выезде из полосы движения.
3. Адаптивный круиз-контроль.
4. Система автоматического управления дальним светом фар.
5. Система распознавания дорожных знаков.

Система предупреждения о возможном столкновении спереди (FCW)*

Система FCW включает в себя систему предупреждения о возможном столкновении спереди (FCW) и систему автоматического экстренного торможения (АЕВ). Во время движения, когда существует риск столкновения спереди, она подает водителю предупреждение и при необходимости выполняет предупреждающее торможение.

Система предупреждения о возможном столкновении спереди (FCW)*

Если во время движения автомобиля система обнаруживает наличие автомобиля, велосипедиста или пешехода в непосредственной близости от автомобиля спереди, система FCW оповещает об этом водителя с помощью визуального и звукового предупреждений.

Включение системы



Выберите [Settings (Настройки)] – [Vehicle (Автомобиль)] – [Driving assistance (Системы помощи водителю)] – [Front collision Warning (Предупреждение о возможном столкновении спереди (FCW))] на дисплее, чтобы активировать систему FCW.

Когда эта система включена в настройках, контрольная лампа системы FCW светится желтым цветом.

Выключатель системы FCW

При нажатии выключателя эта система включается, если скорость движения автомобиля находится в пределах 8–200 км/ч. При этом обстановка перед вашим автомобилем отслеживается в реальном времени.

Предупреждения системы FCW

1-й уровень

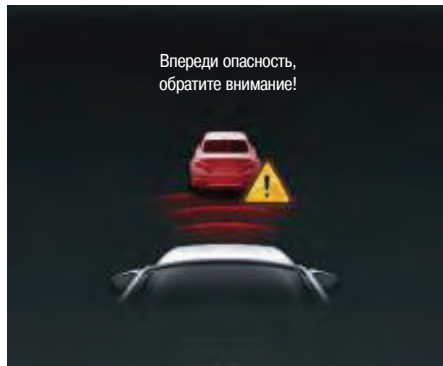

Предупреждение 1-го уровня подается, когда вашему автомобилю угрожает столкновение. В комбинации приборов красным цветом мигает контрольная лампа системы FCW, и зона перед автомобилем на дисплее отображается красными полосами. Текстовое предупреждение [Danger ahead, please pay attention (Впереди опасность, обратите внимание!)] сопровождается звуковым предупреждением, подаваемым с промежуточной частотой.

2-й уровень

Этот уровень предупреждений активируется, когда ваш автомобиль вот-вот столкнется с другим объектом. В комбинации приборов красным цветом мигает контрольная лампа системы FCW, зона перед автомобилем на дисплее отображается красными полосами. Текстовое предупреждение [Danger ahead, please pay attention (Впереди опасность, обратите внимание!)] сопровождается звуковым предупреждением, подаваемым с повышенной частотой.

Прерывание действий системы

Система FCW не активируется, если выполняется любое из указанных ниже условий:

1. Водитель осуществляет маневры для предотвращения столкновения. Рулевое колесо перемещается слишком быстро или на слишком большой угол.
2. Водитель берет управление автомобилем на себя и резко нажимает педаль акселератора.
3. Водитель нажимает педаль тормоза.

Когда система FCW сталкивается со следующими ситуациями, она может автоматически выключаться:

1. Заблокирован датчик.
2. Плохие погодные условия.
3. Неисправность / ошибка в системе.

Система автоматического экстренного торможения (АЕВ)*

Во время движения вашего автомобиля, если обнаруживается, что автомобиль, движущийся впереди, велосипедист или пешеход вот-вот столкнутся с вашим автомобилем, система АЕВ автоматически выполняет экстренное торможение, чтобы предотвратить столкновение или уменьшить тяжесть его последствий.

Включение системы



Выберите [Settings] (Настройки) – [Vehicle] (Автомобиль) – [Driving Assistance] (Системы помощи водителю) – [Automatic Emergency Braking AEB] (Автоматическое экстренное торможение (АЕВ)) на дисплее, чтобы включить или выключить эту систему.

Если система АЕВ включена в настройках, она срабатывает при угрозе столкновения в диапазоне скорости движения автомобиля 8–85 км/ч.

Срабатывание системы

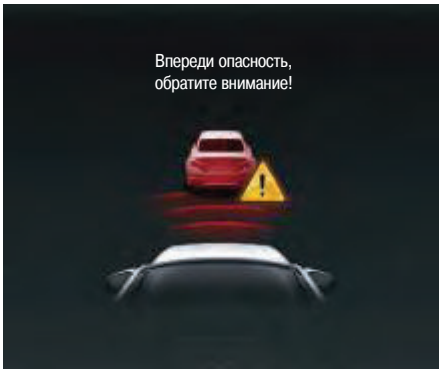

Когда срабатывает система автоматического экстренного торможения, в комбинации приборов красным цветом мигает контрольная лампа системы FCW, зона перед автомобилем на дисплее отображается красными полосами. Текстовое предупреждение [Pay attention to

the danger ahead (Впереди опасность, обратите внимание!)] сопровождается звуковым предупреждением, подаваемым с высокой частотой.

Система АЕВ включается по умолчанию при каждом включении электропитания автомобиля, и ее не рекомендуется отключать.

Когда система АЕВ выключена, контрольная лампа системы FCW светится желтым цветом.

Прерывание действий системы

Система АЕВ не срабатывает, если выполняется любое из указанных ниже условий:

1. Водитель совершает активные действия рулевым колесом. При этом оно поворачивается слишком быстро или на очень большой угол.
2. Водитель берет управление автомобилем на себя и сильно нажимает педаль акселератора.
- В следующих условиях система АЕВ выключается автоматически:
 1. Заблокирован датчик.
 2. Плохие погодные условия.
 3. Электронная система поддержания курсовой устойчивости неисправна или выключена.
 4. В системе возникла ошибка / неисправность.

Действие системы АЕВ прерывается в следующих случаях:

1. Водитель совершает активные действия рулевым колесом. При этом оно поворачивается слишком быстро или на очень большой угол.
2. Водитель берет управление автомобилем на себя и резко нажимает педаль акселератора.
2. Снижение скорости превышает порог 40 км/ч.



ВНИМАНИЕ!

- Система АЕВ является системой активной безопасности, но она не может полностью предотвращать столкновения с транспортными средствами или пешеходами, находящимися перед вашим автомобилем. Водитель несет полную ответственность за управление автомобилем.
- При возникновении опасной ситуации водитель должен как можно скорее замедлить автомобиль и при необходимости остановить его.
- Система АЕВ может идентифицировать только обычные транспортные средства с общепринятыми номерными знаками, и не может обнаруживать любые транспортные средства в любых ситуациях. Например, при необычной форме задней части автомобиля, движущегося впереди (например, автомобиля, перевозящего свисающие деревья), или если задняя часть автомобиля, движущегося впереди, серьезно повреждена.



ВНИМАНИЕ!

- Система AEB может распознавать пешеходов ростом 0,8–2,3 м, не находящихся в глубокой тени, но не может обнаруживать пешеходов во всех ситуациях. Например, пешеходов, частично скрытых чем-либо, пешеходов, форму тела которых нельзя определить по одежде, пешеходов слишком малого роста, пешеходов с большими предметами и низкой контрастностью.
- Система AEB не способна распознавать транспортное средство, движущееся перед вашим автомобилем задним ходом, и встречные транспортные средства. В этих случаях экстренное торможение не выполняется.
- Возможности реагирования системы AEB на изменение ситуации на дороге ограничены, и предупреждения о возможном столкновении и автоматическое торможение могут не срабатывать вовремя. Например, если перед вашим автомобилем быстро встраивается другой автомобиль или на дороге внезапно появляется пешеход.
- Система AEB обычно работает в фоновом режиме незаметно для водителя. Поэтому соответствующие транспортные средства или пешеходы не отображаются, даже если они обнаруживаются.
- Чтобы система AEB работала максимально эффективно, камера должна получать как можно больше информации о форме объектов или фигур людей. Это означает, что голова, туловище, руки, ноги и т. д. могут распознаваться в сочетании с обычными движениями, совершаемыми людьми.
- Функция распознавания системы AEB требует достаточного контраста между фигурами пешеходов и окружающей средой. Слишком сильное или слишком слабое освещение отрицательно сказывается на работе системы. Пешеходы обнаруживаются с задержкой или вообще не обнаруживаются из-за положения пешехода или окружающих условий. Это означает, что предупреждение о возможном столкновении и автоматическое торможение применяются позже или не применяются вообще.
- Система может не обнаружить автомобиль, движущий впереди, если датчик заблокирован льдом, снегом или пылью, а также на крутом повороте или холмистой дороге. Следите за чистотой ветрового стекла вашего автомобиля.
- В условиях плохой видимости, например, в условиях сильного тумана, дождя или снега, эффективность системы AEB ограничена.

- В сложных дорожных условиях система AEB может вовремя не распознать автомобиль, что приводит к запаздыванию подачи предупреждений и автоматического торможения.
- На скользкой дороге эффективность торможения может быть более низкой, а тормозной путь может увеличиться.

Система помощи при выезде из полосы движения*

Система помощи при выезде из полосы движения включает в себя систему удержания полосы движения (LDC) и систему предупреждения о выезде из полосы движения (LDW), которые препятствуют выезду автомобиля из полосы движения с помощью рулевого управления или предупреждающих сообщений, когда автомобиль непреднамеренно отклоняется от занимаемой полосы во время движения.

Система предупреждения о выезде из полосы движения (LDW)*

Система LDW осуществляет коррекцию движения автомобиля по полосе движения и предупреждает водителя о выезде из полосы движения. Во время движения, когда автомобиль непреднамеренно отклоняется от полосы движения, она обеспечивает подруливание и предупреждает водителя.

Включение системы



Выберите [Settings (Настройки)] – [Vehicle (Автомобиль)] – [Driving Assistance (Системы помощи водителю)] – [Lane Departure Warning (LDW) (Предупреждение о выезде из полосы движения)] на дисплее, чтобы выбрать систему LDW.

Когда система LDW включена, но не активна, контрольная лампа системы светится белым цветом.

Активация системы

Когда камера системы LDW обнаруживает соответствующие линии разметки и скорость движения автомобиля

больше или равна 70 км/ч, система автоматически активируется.

После активации она постоянно отслеживает линии разметки, ограничивающие занимаемую полосу движения, и эти линии отображаются на дисплее комбинации приборов. Если разметка исчезает, она не отображается. После активации системы LDW контрольная лампа системы светится зеленым цветом.

Работа системы



Когда автомобиль может выйти за линии разметки, ограничивающей полосу движения, с помощью рулевого управления траектория автомобиля корректируется, и он возвращается в занимаемую полосу движения. При этом соответствующая линия разметки, отображаемая на дисплее комбинации приборов, смещается в сторону и подсвечивается желтым цветом.

Перед тем, как автомобиль может выйти за пределы занимаемой полосы движения, подается предупреждение. На дисплее комбинации приборов появляется красный мигающий сигнал, и подается звуковое предупреждение промежуточной частоты.

Прерывание действий системы

Система LDW не срабатывает в следующих условиях:

Включается указатель поворота (или аварийная световая сигнализация).

Предупреждения системы LDW не подаются (или подаются позже) в следующих условиях:

1. Включается указатель поворота (125 м < радиус поворота < 250 м) – подача первого предупреждения откладывается.
2. Активируется режим адаптации системы LDW к выезду на узкую дорогу на (2,5 м < ширина полосы < 3,0 м) – подача первого предупреждения откладывается.

Система помощи при выезде из полосы движения включается при выполнении любого из следующих условий:

1. Скорость движения автомобиля менее 70 км/ч.
2. Исчезают линии разметки, расположенные с обеих сторон автомобиля.



ВНИМАНИЕ!

- Функцию распознавания линий разметки полосы движения нельзя использовать для определения того, находится ли автомобиль в полосе движения. Водитель должен самостоятельно контролировать обстановку вокруг автомобиля.
- Система LDW является системой помощи водителю. Водитель должен в любое время контролировать обстановку вокруг автомобиля и решать, необходимо ли перестроение или нет.

Действие системы LDW может быть ограничено при следующих условиях:

1. При движении против яркого света.
2. Когда линии разметки закрыты препятствиями / материалами.
3. При движении в дождь, снег и т. д.
4. Когда линии разметки нечеткие или при недостаточном освещении.
5. В условиях плохой видимости (сильный туман, дождь со снегом и т. д.)
6. Когда ширина полосы движения слишком малая или радиус ее закругления слишком мал.
7. Когда расстояние до автомобиля, движущегося впереди, слишком мало и поле зрения камеры переднего обзора недостаточное.
8. Когда объектив камеры переднего обзора заблокирован льдом, снегом, пылью и т. д. на ветровом стекле.
9. При движении по полосам движения со сложной разметкой – развилки, перекрестки, тротуары или строительные площадки.
10. При наличии глубокой тени на поверхности дороги (от ограждений дороги, деревьев или других объектов), это может привести к ошибочной идентификации.

Адаптивный круиз-контроль*

В систему адаптивного круиз-контроля входят адаптивный круиз-контроль (ACC), система удержания полосы движения и система помощи при движении в пробке (TJA). Во время движения автомобиль продолжает двигаться по занимаемой полосе в соответствии с выбранной водителем скоростью или дистанцией до автомобилей, движущихся впереди.

Адаптивный круиз-контроль (ACC)

Система ACC позволяет водителю выбрать поддерживаемую скорость в диапазоне от 0 до 130 км/ч, а также одно из значений дистанции. В зависимости от того, есть ли впереди транспортное средство, система также может автоматически переключаться между режимами управления скоростью и управления дистанцией.

Описание основных кнопок

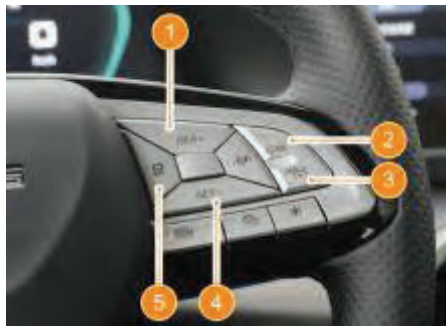

1. Кнопка возврата к режиму поддержания выбранной скорости / ускорения

При нажатии этой кнопки автомобиль возвращается к выбранной ранее скорости и поддерживает эту скорость. Если круиз-контроль включен:

При кратком нажатии этой кнопки поддерживаемая скорость увеличивается с шагом 1 км/ч.

При длинном нажатии этой кнопки поддерживаемая скорость увеличивается с шагом 5 км/ч.

2. Кнопка прерывания режима адаптивного круиз-контроля
Нажмите эту кнопку, чтобы приостановить действие круиз-контроля.

3. Кнопка включения/выключения адаптивного круиз-контроля

Нажмите эту кнопку, чтобы включить или выключить систему ACC.

4. Регулировка скорости в режиме адаптивного круиз-контроля / замедление

Установите текущую скорость автомобиля в качестве выбранной скорости и управляйте автомобилем при движении с этой скоростью.

Если круиз-контроль включен:

При кратком нажатии этой кнопки поддерживаемая скорость уменьшается с шагом 1 км/ч.

При длинном нажатии этой кнопки поддерживаемая скорость уменьшается с шагом 5 км/ч.

5. Кнопка регулировки дистанции



С помощью этой кнопки устанавливается дистанция до автомобиля, движущегося впереди. Можно установить четыре значения дистанции: малое, среднее, большое и очень большое.

Включение системы



Кратко нажмите кнопку адаптивного круиз-контроля, чтобы активировать его.

На дисплее комбинации приборов белым цветом светится контрольная лампа адаптивного круиз-контроля; отображается выбранная скорость.

Активация системы



Когда скорость движения автомобиля превышает 30 км/ч, кратко нажмите кнопку выбора / уменьшения скорости. При этом система активируется, и выбранная скорость движения отображается как скорость движения на момент активации системы.

В комбинации приборов загорается контрольная лампа адаптивного круиз-контроля зеленого цвета, и поддерживаемая скорость.

Если текущие условия активации системы не выполняются, в комбинации приборов появляется сообщение [ACC function cannot be activated (Система ACC не может быть активирована)].

Неисправность



Когда контрольная лампа зеленого цвета в комбинации приборов адаптивного круиз-контроля мигает и одновременно отправляется запрос на выключение, это означает, что система ACC вышла из строя из-за внешней неисправности, но текущее действие все равно выполняется.

Круиз-контроль

Когда движущееся впереди транспортное средство не

распознается, ваш автомобиль движется со скоростью, выбранной водителем, которую можно регулировать с помощью кнопки регулировки скорости круиз-контроля.

1. Диапазон поддерживаемой скорости: 30–130 км/ч.

2. Поддерживаемую скорость можно регулировать с помощью кнопки возврата к режиму круиз-контроля / ускорения и кнопки регулировки / снижения скорости. При кратком нажатии скорость увеличивается / уменьшается шагами по 1 км/ч, при длинной — по 5 км/ч. Когда водитель регулирует скорость движения, значение скорости отображается на дисплее.

3. После выбора водителем целевой скорости, автомобиль плавно ускоряется / замедляется в соответствии с текущей скоростью и начинает двигаться со скоростью, заданной водителем.

Движение в режиме поддержания заданной дистанции

Когда впереди распознается автомобиль, ваш автомобиль движется на дистанции, выбранной водителем, которую можно отрегулировать с помощью кнопки регулировки дистанции при движении в режиме адаптивного круиз-контроля.

1. Когда ваш автомобиль распознает другой автомобиль впереди и следует за ним на заданной дистанции, целевой автомобиль, движущийся впереди, выделяется на дисплее комбинации приборов синим цветом.

2. При первом включении адаптивного круиз-контроля по умолчанию используется самая большая величина дистанции. При последующих включениях используется значение, которое использовалось перед выключением электропитания автомобиля.

3. Существует 4 значения дистанции, которые можно выбрать с помощью кнопки регулировки дистанции. При кратком нажатии происходит циклический переход от одного значения к другому.

4. После того, как водитель выбрал дистанцию между своим автомобилем и транспортным средством, движущемся впереди, автомобиль плавно ускоряется / замедляется для достижения режима движения, в котором поддерживается выбранная дистанция

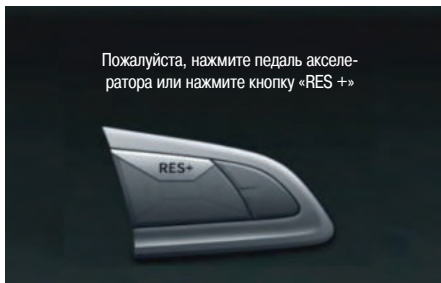

Пожалуйста, нажмите педаль акселератора или нажмите кнопку «RES +»

5. Если после остановки транспортное средство, движущееся впереди, останавливается и снова трогается в течение 3 секунд, ваш автомобиль автоматически трогается с места и следует за ним. Через 3 секунды на дисплее комбинации приборов появляется сообщение [Please tap the accelerator or press RES + (Пожалуйста, нажмите педаль акселератора или нажмите кнопку RES +)].

Прерывание действия системы

При одном из следующих условий адаптивный круиз-контроль выключается:

1. Система выключается с помощью кнопки адаптивного круиз-контроля.
2. Нажимается кнопка паузы адаптивного круиз-контроля.
3. Нажимается педаль тормоза.
4. Открывается любая дверь.
5. Отстегивается ремень безопасности водителя.
6. Скорость движения автомобиля превышает допустимый диапазон.
7. Педаль акселератора нажимается в течение длительного времени.
8. Резко поворачивается рулевое колесо.

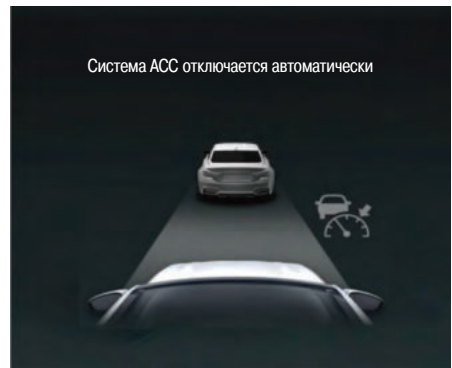

Система ACC отключается автоматически

В зависимости от конкретной дорожной ситуации возможности торможения системы ACC недостаточны, чтобы удерживать ваш автомобиль на достаточной дистанции до автомобиля, находящегося впереди, и система ACC может потребовать, чтобы водитель своевременно взял управление автомобилем на себя.

ВНИМАНИЕ!

- Система ACC не является системой безопасности, определяющей препятствия, или системой предупреждения о возможном столкновении. Она относится к адаптивным системам повышения комфорта. Поэтому, когда система ACC включена, водитель всегда должен внимательно следить за обстановкой на дороге, контролировать ее и несет полную ответственность за безопасность движения.



ВНИМАНИЕ!

- Система ACC подходит для использования на автомагистралях и не слишком загруженных дорогах.
- Ее использование на обычных дорогах, в городе и на горных дорогах может быть небезопасно.
- В целях безопасности используйте систему ACC с осторожностью, внимательно следите за обстановкой вокруг автомобиля и будьте готовы принять на себя управление автомобилем в любое время при движении в городских условиях, в условиях интенсивного движения или на извилистой дороге.
- На крутых спусках, скользких дорогах (с риском аквапланирования), плохих дорогах (например: мокрые дороги, подтопленные дороги, дороги с гравийным покрытием, временные дороги и т. д.), а также при движении в неблагоприятную погоду с недостаточной видимостью (туман, дождь или снег и т. д.), а также в условиях, когда датчик может блокироваться грязью, пылью и т. д., использовать систему ACC не разрешается. В противном случае могут возникнуть серьезные риски столкновения.
- Система ACC способна только регулировать дистанцию между вашим автомобилем и транспортным средством, движущимся впереди, и обычно не обнаруживает транспортные средства, движущиеся по другим полосам движения, детей, пешеходов, животных или другие объекты.
- Если на полосе, по которой движется ваш автомобиль, появляется встречный автомобиль, система ACC не реагирует на него.

08

Пожалуйста, примите управление автомобилем на себя



Когда система ACC подает визуальное и звуковое предупреждения и на дисплее комбинации приборов появляется сообщение [Please take over the vehicle] (Пожалуйста, примите управление автомобилем на себя), сопровождаемое звуком зуммера, водитель должен принять управление автомобилем на себя.

При нарушении работы системы ACC из-за внешней неисправности зеленая контрольная лампа этой системы в комбинации приборов мигает, появляется сообщение [Please take over the vehicle (Пожалуйста, примите управление автомобилем на себя)], но текущее действие все равно выполняется.



ВНИМАНИЕ!

- Временно выключайте систему ACC при движении на поворотах, съездах со скоростных шоссе или при движении по временным дорогам.
- Система ACC может помочь водителю, но не может заменить его. Даже если система ACC включена, водитель должен управлять автомобилем осторожно и быть готовым принять управление на себя в любой момент.
- Водитель должен разумно выбирать скорость и дистанцию, поддерживаемые в адаптивном режиме в соответствии с текущими дорожными и погодными условиями.
- В некоторых ситуациях (когда относительная скорость автомобиля, движущегося впереди, слишком высока, применяется резкое торможение, другой автомобиль паркуется, быстро сменяет полосу движения или дистанция слишком мала и т. д.) адаптивный круиз-контроль может не успеть замедлить ваш автомобиль. Во избежание столкновения с автомобилем, движущимся впереди, водитель всегда должен следить за обстановкой вокруг автомобиля и нести полную ответственность за безопасность движения.
- Система ACC не может обнаруживать объекты или аксессуары, установленные на автомобиле, движущемся впереди, выступающие сбоку, сзади или свисающие с крыши. Если автомобиль, движущийся впереди, перевозит такие предметы или специальное оборудование, при его обгоне необходимо отключить систему ACC и при необходимости применять торможение.
- Не включайте систему ACC во время движения с прицепом.
- Будьте готовы нажать педаль тормоза, когда система ACC остановит автомобиль.

**ВНИМАНИЕ!**

- Когда адаптивный круиз-контроль останавливает автомобиль, водитель должен перевести рычаг селектора в положение Р и выключить электропитание, прежде чем покинуть автомобиль.
- По соображениям безопасности значение выбранной скорости, поддерживавшееся системой ACC, после выключения электропитания удаляется.
- Если на дисплей комбинации приборов выводится сообщение [ACC function automatically exits (Система ACC автоматически выключается)] и систему ACC не удается включить снова, это означает, что во время движения автомобиля возникла непредвиденная ситуация, и электропитание автомобиля необходимо выключить и снова включить.
- Если при движении автомобиля используется система ACC, она автоматически выключается при срабатывании систем TCS или ESP.
- Если система TCS или ESP выключена, систему ACC включить невозможно.
- Когда дорожные условия позволяют безопасно использовать систему ACC, ее можно включить вручную.
- Водитель может в любой момент нажать педаль акселератора, чтобы увеличить скорость движения автомобиля. После отпущания педали акселератора скорость постепенно возвращается к первоначально выбранной скорости, поддерживаемой в адаптивном режиме. Тем не менее, важно понимать, что нажатие педали акселератора в течение длительного времени приводит к тому, что система ACC не может включиться сама по себе, и это может привести к столкновению с автомобилем, движущимся впереди.
- Изображение автомобиля, движущегося впереди, появляется только при обнаружении автомобиля, движущегося в том же направлении по полосе, занимаемой вашим автомобилем.
- Если изображение не появляется, система ACC не реагирует или не тормозит, чтобы регулировать дистанцию до автомобиля, движущегося впереди.
- Возможности системы ACC ограничены физическими законами и особенностями самой системы. Кроме того, при определенных условиях система ACC может реагировать на события не так, как предполагает водитель. Поэтому водитель всегда должен быть внимательным и при необходимости вмешиваться в управление автомобилем.

Необычный фон

Транспортные средства входят в поворот / выходят из поворота

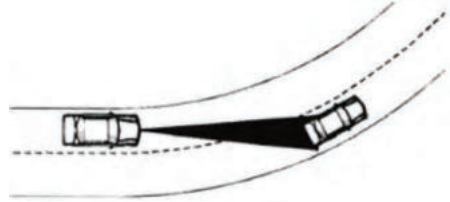

При входе в поворот / выходе из поворота система ACC может реагировать на транспортные средства, движущиеся по соседней полосе, затормаживая ваш автомобиль. Этот процесс торможения можно прервать, нажав педаль акселератора.

**ПРЕДУПРЕЖДЕНИЕ**

При использовании адаптивного круиз-контроля на повороте водитель должен внимательно следить за ситуацией на дороге и своим автомобилем, выбирать подходящую скорость и дистанцию в режиме ACC и быть в любой момент готовым принять управление автомобилем на себя.

Транспортные средства, не распознаваемые при прохождении поворота

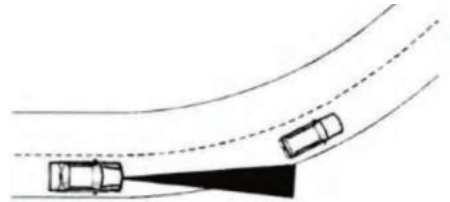

Когда автомобиль проходит поворот, система ACC может быть не в состоянии обнаружить транспортное средство, движущееся впереди по той же полосе, что может привести к столкновению, если водитель не будет готов вмешаться в управление.

**ВНИМАНИЕ!**

- На крутом повороте система ACC может снизить скорость движения автомобиля или работать иначе, чем на прямой дороге.

Транспортные средства, движущиеся не по одной прямой



Если автомобили не движутся по одной и той же прямой (автомобили в соседних полосах перестраиваются), если они не входят в зону распознавания камеры, датчик может не обнаружить эти автомобили, что приводит к замедлению отклика системы АСС. Водитель должен внимательно следить за движением транспортных средств по соседним полосам и при необходимости активно вмешиваться в управление.

Движение на спусках и подъемах



Не используйте систему АСС на крутых подъемах. На крутых подъемах система АСС не может обнаруживать автомобили, движущиеся по той же полосе. Кроме того, если водитель часто нажимает педаль тормоза, система автоматически выключается.

Движение по узким полосам

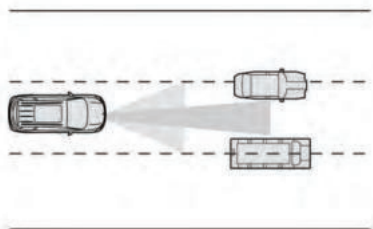

Система АСС не может точно определить ширину полосы, находящейся перед вашим автомобилем. Если вы видите, что ситуация становится сложной, немедленно выключите систему АСС, нажав педаль тормоза, и примите управление автомобилем на себя.

Движение по шоссе и холмистой местности

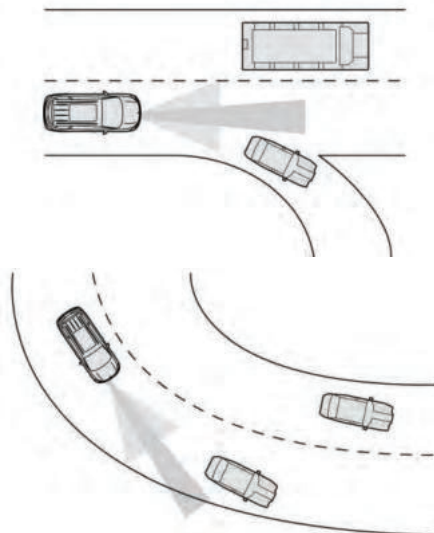

Когда движущийся впереди автомобиль покидает шоссе или поворачивает, система АСС теряет «цель», и автомобиль может автоматически ускориться. При движении по дороге, ответвляющейся от автострады, система может потерять «цель» из-за крутизны поворотов и автоматически ускориться. В описанной выше ситуации вы можете отключить систему АСС, нажав педаль тормоза, и принять управление автомобилем на себя.

При обнаружении пешеходов перед вашим автомобилем

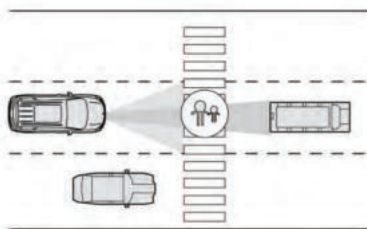

Система АСС не может обнаруживать пешеходов. Как только водитель видит, что перед автомобилем находятся пешеходы, он должен принять управление автомобилем на себя.

Транспортные средства, которые трудно распознать (мотоциклы, велосипеды и т. д.)

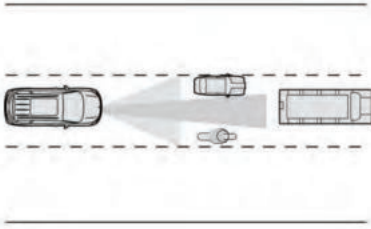

Система ACC не может гарантированно распознавать все типы транспортных средств на пути движения. Особенно сложно идентифицировать узкие транспортные средства, такие как скутеры, велосипеды, мотоциклы или автомобили с высоким шасси и размерами груза, превышающим размеры кузова. Водитель должен внимательно следить за обстановкой вокруг автомобиля.

При появлении транспортных сбоку от вашего автомобиля

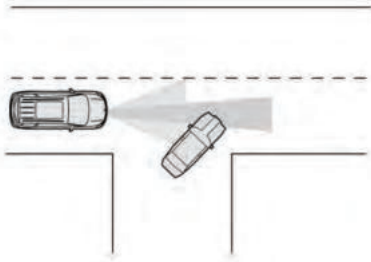

Когда другое транспортное средство внезапно пересекает направление движения вашего автомобиля, система ACC может оказаться не в состоянии быстро отреагировать или выполнить экстренное торможение. Это должен сделать водитель.

Когда автомобиль перед вашим автомобилем совершает разворот или правый поворот на 90°

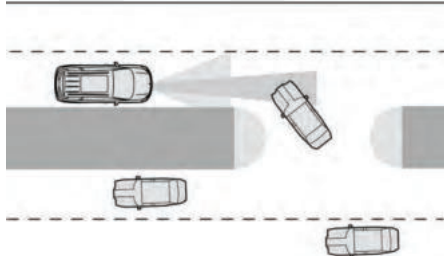

В этих случаях датчик теряет «цель», и система может автоматически ускорить ваш автомобиль. Водитель

должен постоянно следить за условиями движения и быть в любой момент готовым принять управление автомобилем на себя.

Изменение сигнала светофора на перекрестках

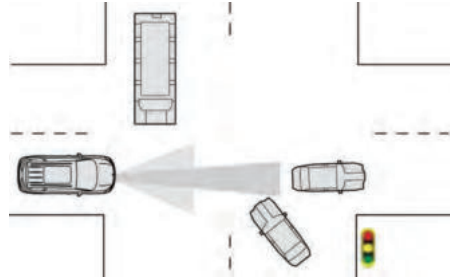

Когда движущийся впереди автомобиль проезжает перекресток, водитель должен следить за сигналами светофора и при необходимости остановить автомобиль перед перекрестком, чтобы не нарушить правила дорожного движения.

Неподвижное транспортное средство

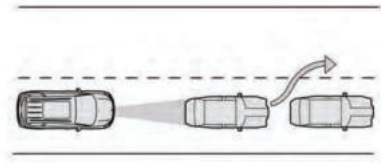

Если движущийся впереди автомобиль внезапно переключается, объезжая остановившийся автомобиль, система ACC может не успеть затормозить автомобиль. Водитель должен быть готов принять управление автомобилем на себя.

Система удержания полосы движения (LKA)

Система LKA может поддерживать движение автомобиля при движении по прямой дороге в диапазоне скорости 70–130 км/ч. На поворотах с меньшим радиусом система автоматически корректирует положение рулевого колеса, чтобы автомобиль вписался в поворот.

Система LKA также имеет определенные технические ограничения, поэтому при определенных условиях водитель должен активно управлять рулевым колесом. При необходимости система подает звуковые и световые предупреждения о такой необходимости.

Описание основных кнопок



Нажмите кнопку системы удержания полосы движения, чтобы включить или выключить ее.

Включение системы



Кратко нажмите кнопку системы удержания полосы движения. Система включается, и в комбинации приборов белым цветом светится контрольная лампа этой системы. Если система обнаруживает линии разметки с обеих сторон занимаемой полосы движения при скорости, на которой может работать эта система, линии на обоих сторонах полосы отображаются на дисплее белым цветом.

Активация системы

Когда скорость движения автомобиля превышает 70 км/ч, система активируется и распознаются линии разметки, в комбинации приборов зеленым цветом светится контрольная лампа ЛКА. Когда линии разметки распознаются и система ЛКА срабатывает, цвет линий разметки на дисплее становится синим.

Прерывание действия системы



Когда система обнаруживает, что водитель не удерживает рулевое колесо в течение определенного периода времени, в комбинации приборов появляется сообщение [Please take over the steering wheel (Пожалуйста, возьмитесь за рулевое колесо)] в сопровождении со звуковым предупреждением. В этот момент водитель должен принять на себя управление автомобилем с помощью рулевого колеса.

Пожалуйста, примите управление автомобилем на себя



При выполнении любого из следующих условий в комбинации приборов появляется сообщение [Please take over the vehicle (Пожалуйста, примите управление автомобилем на себя)], и система ЛКА выключается:

1. Резко поворачивается рулевое колесо.
2. Открывается любая дверь.
3. Линии разметки нечеткие.
4. Радиус поворота слишком мал.
5. Отстегивается ремень безопасности водителя.
6. Водитель надолго снимает руки с рулевого колеса.
7. Скорость движения автомобиля превышает допустимый диапазон.
8. Водитель поворачивает рулевое колесо на определенный угол.

Когда обнаруживается, что текущее состояние не соответствует условиям активации системы ЛКА, подаются звуковое и визуальное предупреждения, и в комбинации приборов появляется сообщение [Please take over the vehicle (Пожалуйста, примите управление автомобилем на себя)].



ВНИМАНИЕ!

- Система ЛКА имеет некоторые технические ограничения, поэтому при определенных условиях водитель должен управлять автомобилем самостоятельно с помощью рулевого управления. При необходимости система подает звуковые и световые предупреждения о такой необходимости.

**ВНИМАНИЕ!**

- Система LKA – не является системой безопасности, системой распознавания полосы движения и не является системой автономного вождения. Она обеспечивает комфорт и не способна справиться с особыми условиями работы, такими как сложные условия движения или внезапное изменение обстановки на дороге. Водитель должен постоянно удерживать в руках рулевое колесо и несет полную ответственность за управление автомобилем.
- Водитель, в том числе, несет ответственность за то, чтобы во время движения автомобиль оставался в пределах занимаемой полосы движения. Система LKA может использоваться на автомагистралях и незагруженных дорогах, но не подходит для использования на городских или горных дорогах.
- Система LKA может помогать водителю, но не может управлять автомобилем вместо него. Даже когда система LKA активна, водитель должен управлять автомобилем осматривательно.
- Система LKA позволяет водителю в течение короткого времени не использовать рулевое колесо, но она автоматически выключается, если это время слишком велико. Водитель всегда должен быть готов принять на себя управление автомобилем.
- Не рекомендуется использовать систему LKA в сложных условиях.

Ограничения системы

1. Возможности коррекции траектории движения с помощью рулевого управления системы LKA ограничены. Она может не обеспечивать коррекцию траектории в поворотах с любым радиусом закругления в пределах эффективного диапазона скорости. При прохождении поворотов водитель должен следить за ситуацией и быть готов принять на себя управление автомобилем с помощью рулевого колеса. Почувствовав опасность, водитель должен немедленно самостоятельно корректировать траекторию движения автомобиля.

Ограничения возможностей распознавания системы LKA

Система LKA может распознавать продольные линии дорожной разметки и бордюры при определенной контрастности распознаваемых объектов. Некоторые линии разметки (размытые или нетипично окрашенные) могут распознаваться неточно или не распознаваться вообще. При наличии глубокой тени, освещении, сильно искажающем цвета, линии разметки могут распознаваться ошибочно. Ошибки при распознавании линий разметки могут приводить к выключению системы или неправиль-

ным действиям с помощью рулевого управления.

Влияние дорожной обстановки на действие системы

Система удержания полосы движения может работать некорректно в следующих ситуациях:

1. Когда снег, лед или грязь на ветровом стекле закрывают датчик.
2. При плохой видимости, например, в сильный туман, дождь или снегопад.
3. Когда линии разметки закрыты препятствиями / материалами.
4. Когда ширина полосы движения слишком малая или радиус ее закругления слишком мал.
5. Когда расстояние до автомобиля, движущегося впереди, слишком мало и обзор для камеры не обеспечивается.
6. При движении против яркого света.
7. При движении в сложных дорожных условиях, например, при разветвлении дорог, на перекрестках, строительных площадках и т. п.
8. Когда на дорогу падает тень от ограждений, деревьев и т. п.
9. Когда линии разметки нечеткие или при недостаточном освещении.
10. При движении в условиях дождя или снегопада.
11. На очень неровных дорогах.

Взаимосвязь устойчивости автомобиля и системы LKA

1. При активации системы TCS или ESP, если используется система LKA, последняя выключается.
2. Когда дорожные условия снова позволяют безопасно использовать систему LKA, ее можно снова включить.
3. Если в течение определенного времени при использовании системы LKA достигается верхний предел устойчивости автомобиля, подается предупреждение, и водитель должен активно вмешаться в управление автомобилем с помощью рулевого колеса.
4. Если система LKA определяет, что при прохождении поворота не будет обеспечиваться устойчивость автомобиля, подается предупреждение, и водитель должен активно вмешаться в управление автомобилем с помощью рулевого колеса.
5. Если система LKA обнаруживает, что на рулевом колесе возникла ненормальная вибрация, система подает предупреждение, и водитель должен активно вмешаться в управление автомобилем с помощью рулевого колеса.
6. Если система LKA обнаруживает, что водитель не удерживает рулевое колесо в течение определенного времени, подается предупреждение, и водитель должен взяться руками за рулевое колесо.

Подавление действий системы

Если водитель активно управляет рулевым колесом, чтобы изменить траекторию движения автомобиля, или

включает указатель поворота для перестроения, когда используется система ЛКА, последняя выключается и не воздействует на рулевое управление. Когда водитель выключает указатель поворота или не совершает маневры с помощью рулевого колеса, а автомобиль находится вблизи средней части полосы движения, система возобновляет автоматическое управление рулевым управлением.

Необычный фон

В следующих особых случаях система ЛКА может реагировать на изменение ситуации неправильно, что может привести к столкновению. Поэтому водитель должен удерживать рулевое колесо и принимать управления на себя, когда возникает неисправность системы или когда она корректирует траекторию движения автомобиля.

На дорожном покрытии есть пересечения линий дорожной разметки

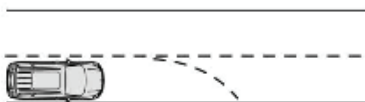

Если на дороге перед автомобилем есть очевидные пересечения линий разметки, система ЛКА может автоматически выключиться или совершить ненормальные действия с помощью рулевого управления.

Если линии разметки обрываются, например на перекрестке

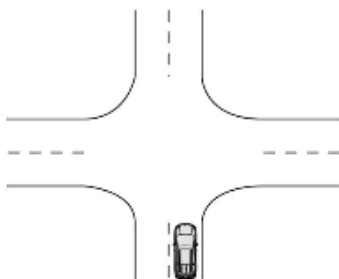

При выезде вашего автомобиля на перекресток система ЛКА может автоматически выключиться из-за исчезновения линий разметки или неправильно распознать линии разметки на пешеходных переходах и другую разметку на перекрестке, что может привести к неправильным действиям системы с помощью рулевого управления.

Пересечение/слияние полос движения

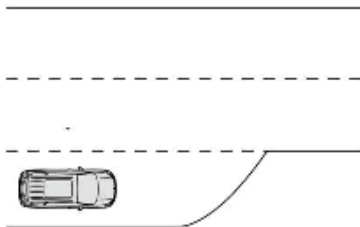

Когда автомобиль приближается к пересечению / слиянию полос движения, система ЛКА может автоматически выключиться, поскольку она не может интерпретировать эту ситуацию.

Автомобиль, движущийся спереди, закрывает линии разметки

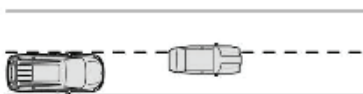

Когда перед вашим автомобилем движется другой автомобиль на небольшом расстоянии и закрывает одну из линий разметки, система ЛКА может автоматически выключиться, поскольку одна из линий разметки не распознается из-за наличия другого автомобиля.

Линии нечеткие/прерываются



Когда линия (-и) разметки перед автомобилем нечеткая (-ие), система ЛКА может автоматически выключиться, поскольку линии разметки могут распознаваться некорректно.

Съезд со скоростного шоссе

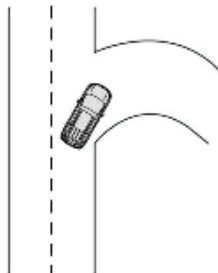

Когда ваш автомобиль покидает автомагистраль, система ЛКА может автоматически отключиться из-за того,

что скорость движения автомобиля ниже фактической скорости из-за снижения скорости при съезде автомагистрали. Или система может посчитать, что кривизна поворота слишком велика. Кроме того, она может выключиться, если линии разметки после выезда с автостреды нечеткие.

Полоса движения изогнута или слишком узкая

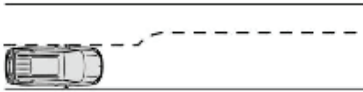

Когда полоса движения перед автомобилем слишком широкая или слишком узкая, система ЛКА может автоматически выключиться, поскольку она определяет, что ширина полосы не соответствует условиям ее работы.

Движение по очень неровным дорогам

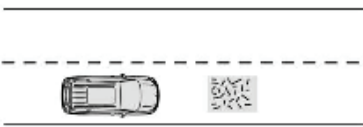

Когда автомобиль движется по дороге с большими неровностями, система ЛКА может автоматически выключиться из-за ненормальных колебаний рулевого колеса или ненормального распознавания линий разметки полосы движения из-за сильных колебаний кузова автомобиля.

Система помощи при движении в пробке (TJA)*

Система TJA может поддерживать скорость в диапазоне от 0 до 130 км/ч, а также выполнять функции адаптивного круиз-контроля в пределах выбранной дистанции между автомобилями. В зависимости от того, есть ли впереди автомобиль, система также может автоматически переключаться между управлением скоростью движения автомобиля и управлением дистанцией, а также может активировать систему ЛКА.

Описание основных кнопок



1. Кнопка возобновления режима адаптивного круиз-контроля/ускорения

Возобновление режима: когда адаптивный круиз-контроль временно отключен, его можно повторно активировать. Управление возобновляется для поддержания скорости и дистанции, которые использовались до приостановки действия этой системы.

Увеличение скорости: после активации адаптивного круиз-контроля поддерживаемую скорость можно регулировать, нажимая кнопку. Краткое нажатие: увеличение скорости шагами по 1 км/ч, длительное нажатие: увеличение скорости шагами по 5 км/ч.

2. Кнопки управления системой удержания полосы движения

С помощью этой кнопки можно активировать систему удержания полосы движения.

3. Кнопка приостановки режима адаптивного круиз-контроля
Нажмите эту кнопку, чтобы приостановить действие круиз-контроля.

4. Кнопка включения / выключения адаптивного круиз-контроля

Нажмите эту кнопку, чтобы включить или выключить систему ACC.

5. Настройка адаптивного круиз-контроля /уменьшение скорости

Настройки: после активации адаптивного круиз-контроля его можно включить, нажав эту кнопку. Когда адаптивный круиз-контроль активирован, можно уста-

новить текущую скорость движения в качестве поддерживаемой, нажав эту кнопку.

Снижение скорости: когда активирован адаптивный круиз-контроль, поддерживаемую скорость можно регулировать, нажав кнопку. Краткое нажатие: уменьшение скорости шагами по 1 км/ч; длительное нажатие: уменьшение скорости шагами по 5 км/ч.

6. Кнопка регулировки дистанции



С помощью этой кнопки устанавливается дистанция до автомобиля, движущегося впереди. Можно установить четыре значения дистанции: малое, среднее, большое и очень большое.

Включение системы



Кратко нажмите кнопку адаптивного круиза-контроля и кнопку системы удержания полосы движения, чтобы активировать систему.

В комбинации приборов белым цветом загорается контрольная лампа Smart Pilot, и отображается выбранная скорость. Когда линии разметки с обеих сторон занимаемой полосы обнаружены и скорость работы системы соблюдается, линии разметки с обеих отображаются белым цветом.

Активация системы



Когда скорость движения автомобиля превышает 30 км/ч, кратко нажмите кнопку настройки адаптивного круиз-контроля/снижения скорости. Система активируется,

и выбранная скорость отображается как скорость движения автомобиля на момент активации. В комбинации приборов зеленым цветом светится бифункциональная контрольная лампа интеллектуальной системы управления автомобилем, и отображается выбранная скорость.

Выключение системы



Когда система TJA активирована, если не распознаются линии разметки или отключена система коррекции траектории движения, используется только управление продольным движением автомобиля и при этом автомобиль не удерживается в центре полосы движения, в комбинации приборов оранжевым цветом загорается контрольная лампа с одной функцией интеллектуальной системы управления движением.

Прерывание действия системы



Когда система обнаруживает, что водитель не удерживает рулевое колесо в течение определенного периода времени, в комбинации приборов появляется сообщение [Please take over the steering wheel (Пожалуйста, возьмитесь за рулевое колесо)] в сопровождении со звуковым предупреждением. В этот момент водитель должен принять на себя управление автомобилем с помощью рулевого колеса.



Если выполняется любое из следующих условий, в комбинации приборов появляется сообщение [Please take over the vehicle (Пожалуйста, примите управление автомобилем на себя)], и система TJA выключается:

1. Резко поворачивается рулевое колесо.
2. Открывается любая дверь.
3. Линии разметки нечеткие.
4. Радиус поворота слишком мал.
5. Отстегивается ремень безопасности водителя.
6. Водитель надолго снимает руки с рулевого колеса.
7. Скорость движения автомобиля превышает допустимый диапазон.
8. Водитель поворачивает рулевое колесо на определенный угол.

Когда обнаруживается, что текущее состояние не соответствует условиям работы системы TJA, подаются визуальное и звуковое предупреждения. В комбинации приборов появляется предупреждение [Please take over the vehicle (Пожалуйста, примите управление автомобилем на себя)], сопровождаемое звуком зуммера.

**ВНИМАНИЕ!**

- Когда система TJA включена, водитель всегда должен следить за обстановкой вокруг автомобиля и нести полную ответственность за управление им.
- Систему TJA можно использовать на автомагистралях и достаточно широких и незагруженных дорогах, но не в городе или на горных дорогах.
- В целях безопасности используйте систему TJA осмотрительно, внимательно следя за обстановкой вокруг автомобиля. Будьте готовы принять управление автомобилем на себя при движении по городу, в плотном транспортном потоке или на извилистых дорогах.
- На крутых спусках, скользких дорогах (с риском аквапланирования), плохих дорогах (например: мокрые, подтопленные дороги, дороги с гравийным покрытием, временные дороги и т. д.), а также при движении в неблагоприятную погоду с недостаточной видимостью (туман, дождь или снег и т. д.) и в условиях, когда датчик может блокироваться грязью, пылью и т. д., использовать систему TJA запрещается.

**ВНИМАНИЕ!**

- Система TJA может только регулировать дистанцию между автомобилями и обычно не может обнаруживать автомобили, движущиеся по другим полосам, детей, пешеходов, животных или другие объекты с других сторон вашего автомобиля (кроме задней) и затормаживать автомобиль в случае появления таких препятствий.
- Если по полосе, занимаемой вашим автомобилем, другой автомобиль движется навстречу, система TJA не реагирует на это.
- Система TJA может помочь водителю, но не заменяет его. Даже когда система TJA активна, водитель должен следить за обстановкой вокруг автомобиля и быть готовым принять управление на себя в любой сложной ситуации.
- ременно выключайте систему TJA при движении на поворотах, съездах с автомагистралей или при движении по временным дорогам.
- Водитель должен установить поддерживаемые скорость и дистанцию в соответствии с текущей ситуацией на дороге и погодными условиями.
- В некоторых ситуациях (относительная скорость движущегося впереди автомобиля слишком высокая, резкое торможение, парковка, быстрая смена полосы движения или слишком малое безопасное расстояние и т. д.) система TJA может не успеть замедлить ваш автомобиль. Во избежание столкновения с автомобилем, движущимся впереди, водитель всегда должен следить за обстановкой вокруг своего автомобиля и нести полную ответственность за безопасность движения.
- Система TJA не может обнаруживать элементы или аксессуары, установленные на движущемся впереди автомобиле, выступающие сбоку, сзади или свисающие с крыши. Если автомобиль, движущийся впереди, оснащен указанными выше специальными грузами или специальным оборудованием, при его обгоне систему TJA необходимо выключить, и водитель при необходимости должен замедлять автомобиль с помощью педали тормоза.
- Быстродействие системы TJA снижается при движении с прицепом.



ВНИМАНИЕ!

- Следите за сообщениями в комбинации приборов Do not inadvertently step on the accelerator pedal (Не допускайте случайного резкого нажатия педали акселератора). Если это произойдет, система TJA не сможет замедлить автомобиль, что может вызвать столкновение с автомобилем, движущимся впереди.
- Если автомобиль остановлен с помощью системы TJA или эта система была выключена, автомобиль может не оставаться неподвижным и может начать движение. Всегда будьте готовы нажать педаль тормоза, когда автомобиль останавливается с помощью системы TJA.
- Перед высадкой из автомобиля, после того как он был остановлен с помощью системы TJA, водитель должен включить передачу P и выключить электропитание.
- В целях безопасности значение поддерживавшейся скорости движения после перехода в режим OFF кнопочного выключателя электропитания удаляется.
- Если в комбинации приборов появляется предупреждение [TJA function automatically exits (Система TJA автоматически выключается)] и ее нельзя включить снова, это означает, что во время движения автомобиля возникли ненормальные условия. Электропитание автомобиля необходимо выключить и снова включить.
- Водитель может в любой момент нажать педаль акселератора, чтобы увеличить скорость автомобиля. После отпущения педали акселератора система TJA возвращает автомобиль в режим скорости, выбранной ранее.
- При активации системы TCS или ESP, если система TJA управляет скоростью движения автомобиля, система TJA может автоматически отключиться.
- Управление скоростью и дистанцией системой TJA не поддерживается, если выключены система TCS или ESP.
- Если дорожные условия позволяют безопасно использовать систему TJA, ее можно включить вручную.
- Система TJA подает предупреждение водителю о необходимости нажать педаль тормоза, чтобы затормозить автомобиль, если после попытки остановки автомобиля с помощью системы TJA он продолжает движение.
- Если при нажатии педали акселератора скорость движения автомобиля превышает выбранную скорость, водитель не получает запрос принять управление на себя.



ВНИМАНИЕ!

- Если на дисплее комбинации приборов отображается ситуация, не соответствующая фактически наблюдаемой водителем, водитель должен принять управление автомобилем на себя и управлять им в соответствии с фактической ситуацией.

Система TJA может автоматически выключиться, и водителю необходимо нажать педаль тормоза для снижения скорости в следующих случаях:

1. Зabloкирован датчик.
2. Возникла неисправность / ошибка системы.
3. Не обнаруживаются транспортные средства или другие объекты перед вашим автомобилем.
4. Включается или выключается система TCS или ESP.

Необычный фон

Информацию об особых случаях работы системы TJA можно найти в пункте «Особые случаи работы» глав, посвященных адаптивному круиз-контролю (ACC) и системе удержания полосы движения (LKA).

Система автоматического управления дальним светом (ИНС)*

Во время движения автомобиля происходит автоматический переход в режим дальнего и ближнего света фар в зависимости от условий движения, в том числе факторов внешней освещенности, наличия транспортных средств и уличного освещения.

Включение системы



Выберите [Settings (Настройки)]-[Vehicle (Автомобиль)]-[Driving Assistance (Системы помощи водителю)]-[High Beam Automatic Control ИНС (Система автоматического управления дальним светом (ИНС))] на дисплее, чтобы включить или выключить эту систему. Когда система включается при скорости движения автомобиля выше 45 км/ч, если включены режим AUTO

управления наружными приборами освещения и ближний свет, происходит активация системы ИНС.

Работа системы

Переключение с ближнего на дальний свет фар: происходит, когда наружное освещение отсутствует.

Переключение с дальнего на ближний свет фар: автомобиль движется в условиях, когда вокруг есть источники света.

Прерывание действия системы

Если выполняются указанные ниже условия, система ИНС выключается:

1. Выключается ближний свет фар
2. Выключается система ИНС.
3. Скорость движения становится ниже 25 км/ч.
4. Водитель предупреждает о предстоящем обгоне дальним светом фар.
5. Не выбран режим AUTO управления наружными световыми приборами.



ВНИМАНИЕ!

- Дождь, лед и снег, густой туман, брызги грязи и т. д. могут ухудшать работоспособность системы ИНС.
- Система ИНС может работать неправильно, если фары встречного автомобиля закрыты чем-либо (например, разделительным ограждением).
- Если рядом с дорогой находятся объекты с высокой отражающей способностью (например, дорожные знаки), система ИНС может работать неправильно.
- В сложных условиях движения (например, на скользких дорогах, уклонах или неровных дорогах, на крутых поворотах и т. д.) система ИНС может работать неправильно из-за неустойчивого положения кузова автомобиля.

Система распознавания дорожных знаков (TSR)*

Когда автомобиль приближается к знаку ограничения скорости движения, система TSR распознает ограничения скорости с помощью камеры переднего обзора. Знак автоматически отображается в комбинации приборов, чтобы напомнить водителю об ограничении.

Включение системы

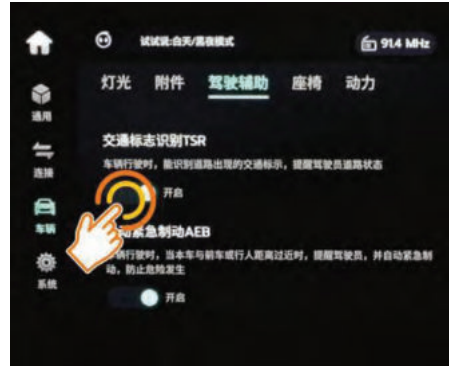

Выберите на дисплее [Settings (Настройки)]-[Vehicle] Автомобиль] [Driving Assistance (Системы помощи водителю)]-[Traffic Sign Recognition TSR (Система распознавания дорожных знаков (TSR))], чтобы включить или выключить эту систему. После включения этой системы в настройках она активируется после включения электропитания автомобиля автоматически.

Работа системы



Когда ваш автомобиль приближается к знакам ограничения скорости, в комбинации приборов появляются соответствующие значки ограничения скорости. Когда ваш автомобиль превышает установленное ограничение скорости, значок ограничения скорости в комбинации приборов мигает и исчезает через 10 секунд, если скорость снижается.

Выключение системы

1. Автомобиль совершает разворот на малой скорости.
2. Автомобиль проезжает определенное расстояние.
3. Автомобиль совершает поворот с включенным указателем поворота.
4. Автомобиль достигает знака окончания ограничения зоны действия ограничения скорости.



ВНИМАНИЕ!

- Система TSR не может точно распознавать встроенные дорожные знаки и дорожные знаки со вспомогательными элементами.
- Система TSR может распознавать стандартные знаки, светодиодные знаки ограничения скорости или отмены ограничения скорости в диапазоне 5–120 м перед автомобилем.
- Содержите ветровое стекло в чистоте (не допускайте наличия следов льда, снега, влаги и грязи).
- Не наносите какие-либо вещества на ветровое стекло. Они могут снизить эффективность системы TSR или привести к тому, что система перестанет работать.
- Система TSR – система помощи водителю, предназначенная для повышения удобства и безопасности движения. Она может устойчиво работать не во всех дорожных и погодных условиях.
- Система TSR не может заменить водителя. Водитель всегда несет полную ответственность за безопасность движения автомобиля на соответствующей скорости и соблюдении действующих правил дорожного движения.
- На извилистых дорогах или в холмистой местности, а также когда датчик блокируются снегом, льдом, пылью и т. д., система TSR может не распознавать дорожные знаки.
- В условиях плохой видимости (сильный туман, дождь, снег) эффективность распознавания знаков ограничена.
- Если яркий свет (свет фар встречного автомобиля или прямой солнечный свет) попадает на датчик камеры переднего обзора, система TSR может не распознавать дорожные знаки.
- Если знак ограничения скорости заблокирован какими-либо объектами, система TSR может не распознать его.
- Если дорожные знаки не соответствуют стандарту, система TSR может их не распознавать.
- При определенных дорожных условиях система TSR может реагировать на них некорректно, что приводит к неправильному распознаванию или пропуску распознавания знаков, поэтому водитель всегда должен быть внимательным.

Влияние различных факторов на систему

Случаи, когда необходима калибровка системы

1. Снимается и устанавливается внутреннее зеркало заднего вида.
2. Заменяется ветровое стекло.

После замены камеры переднего обзора, ветрового стекла, регулировки углов установки колес, работ с шасси и других операций, влияющих на положение камеры, систему необходимо повторно откалибровать. В противном случае эффективность работы системы может снизиться.

Инструкции по очистке зоны установки камеры

1. Конструктивные изменения автомобиля могут привести к снижению эффективности системы.
2. Работа системы также может быть ограничена во время снегопада, сильного дождя или брызг, летящих из-под колес других автомобилей.
3. Не должно быть посторонних предметов (этикеток, наклеек и т. д.), закрывающих часть зоны обзора камеры.
4. Эффективность системы может снижаться, если на ветровом стекле есть снег, лед, слой пыли или грязи. Вовремя очищайте ветровое стекло.
5. Когда камеру необходимо очистить, в комбинации приборов появляется следующее сообщение: [Please use the water spray wiper to clean the glass or contact Evolute special service station (Включите очиститель и омыватель ветрового стекла или обратитесь в авторизованный сервисный центр Evolute)].
6. Эффективность работы камеры может снижаться при попадании лучей яркого света, в темное время суток, в дождь, снег, а также при наличии слоя грязи, пыли, блокирующих датчик и т. д. В результате автомобиль, движущийся впереди, может вовремя не распознаваться или может быть не распознан вообще. Будьте готовы принять управление автомобилем на себя.

请清洁摄像头

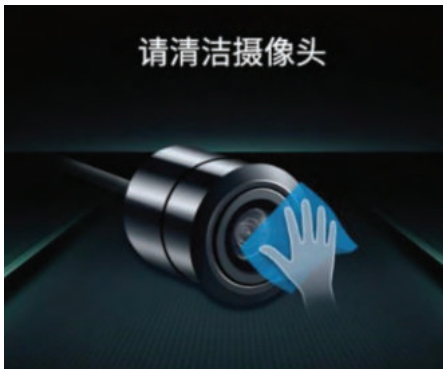

Системы предупреждения о наличии препятствий по бокам за автомобилем*

Эти системы обнаруживают автомобили, находящиеся сзади вашего автомобиля или на соседней полосе, с помощью радарных датчиков, установленных в боковых частях заднего бампера. Если существует риск столкновения, системы подают предупреждения, чтобы водитель знал о существующей опасности.

Радарные датчики

Радарные датчики расположены внутри заднего бампера.



ВНИМАНИЕ!

- Передние и задние радарные датчики миллиметрового диапазона установлены в переднем и заднем бамперах. Во избежание влияния на работу этих датчиков строго запрещается окрашивать бамперы или устанавливать декоративные элементы без согласования.
- При буксировке других автомобилей выключайте эту систему.
- Содержите обе стороны заднего бампера в чистоте, не наклеивайте никакие предметы и не закрывайте его посторонними предметами. Очищайте бампер от льда, снега, грязи и т. д., чтобы датчики могли работать нормально.
- Неправильное техническое обслуживание или модификация автомобиля могут привести к смещению датчика и негативно повлиять на нормальную работу систем помощи, базирующихся на этих датчиках. Поэтому для технического обслуживания и ремонта, а также установки оригинальных аксессуаров рекомендуется обратиться в авторизованный сервисный центр Evolute.



ПРЕДУПРЕЖДЕНИЕ

- Когда радарные датчики не работают или работают ненадежно, функции, обеспечиваемые этими датчиками для предоставления информации о препятствиях, ограничиваются, что может приводить к опасным ситуациям. В этих случаях ограничивается радиус действия датчиков, что также может приводить к опасным ситуациям.
- Кроме того, когда состояние цели, обнаруживаемой радаром, ненормальное, это также негативно влияет на результат распознавания.

Следующие условия могут привести к тому, что радар не обнаруживает цели, делает это с задержкой или ошибками:

1. Плохие погодные условия (сильный дождь, сильный, густой туман и т. д.).
2. Поверхность радара закрыта инородными предметами / материалами (как лед, снег, вода, пыль и т. д.).
3. Если вокруг распознаваемого объекта находятся среды, поглощающие звуковые волны (мягкий снег, пена, вата и т. п.), или вблизи автомобиля находятся предметы, которые могут вызывать отражения звуковых волн.
4. Автомобиль вибрирует из-за неровностей дороги или по другим причинам.
5. Обнаруженный объект слишком мал.
6. Вокруг есть помехи от источников звука той же частоты.

Приведенные выше примеры, предупреждения и ограничения не являются исчерпывающими. Существуют и другие ситуации, которые могут негативно влиять на нормальную работу радарных датчиков.

Световые сигнализаторы



Световые сигнализаторы этой системы расположены на корпусах левого и правого наружных зеркал заднего вида.



ПРЕДУПРЕЖДЕНИЕ

Не закрывайте чем-либо световые сигнализаторы, чтобы не пропустить сигналы опасности.

Система помощи при перестроении (LCA)

Система LCA поддерживает системы контроля слепых зон и помощи при перестроении, которые могут обнаруживать транспортные средства, приближающиеся к вашему автомобилю сбоку и сзади, и предоставлять предупреждающую информацию для предотвращения столкновений.

Включение системы

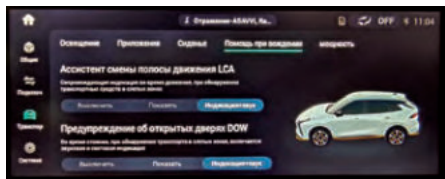

Выберите на дисплее [Settings] (Настройки) – [Vehicle] (Автомобиль) – [Driving Assistance] (Система помощи водителю) – [Lane Change Assistance LCA] (Система помощи при перестроении (LCA)), чтобы выбрать режим [OFF] (Выкл.), [Display] (Визуальное) или [Display + Sound] (Визуальное + звуковое). Если для системы LCA выбрана настройка [Display (Визуальное)] или [Display + Sound (Визуальное + звуковое предупреждения)], система активируется, когда скорость движения автомобиля превышает 18 км/ч. При этом контролируется зона по бокам автомобиля сзади в реальном времени, чтобы обеспечить безопасность при перестроении.

Диапазон действия системы помощи при перестроении

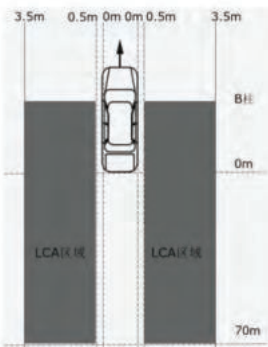

Зона действия системы LCA составляет от 0,5 до 3,5 м по горизонтали с левой и правой сторон автомобиля и 70 м назад от средней стойки кузова, как показано на рисунке. Окрашенная область – зона раннего предупреждения с одинаковыми размерами слева и справа.

Работа системы

Предупреждение первого уровня:

При приближении к вашему автомобилю другого автомобиля активируется предупреждение первого уровня – на корпусе соответствующего наружного зеркала заднего вида горит световой сигнализатор, предупреждающий о появлении объекта в слепой зоне.

Предупреждение второго уровня:

При приближении к вашему автомобилю другого автомобиля активируется предупреждение первого уровня, а при включении указателя поворота с той же стороны

подается предупреждение второго уровня – световой сигнализатор на зеркале мигает, и подается звуковое предупреждение.

Прерывание действия системы

При выполнении любого из следующих условий действие системы прерывается / система выключается:

1. Выбирается опция [Close (Выключить)] для системы LCA в настройках.
2. С помощью выключателя электропитания выключается электропитание автомобиля.
3. Рычаг селектора находится в положении, отличном от D, скорость движения автомобиля ниже 15 км/ч.



ВНИМАНИЕ!

- Система LCA не работает на крутых поворотах.
- Система LCA не работает при движении задним ходом.
- Система LCA работает не во всех ситуациях.
- Система LCA не может заменить водителя. Регулярно контролируйте обстановку вокруг вашего автомобиля с помощью зеркал заднего вида.
- Система LCA работает не во всех ситуациях. Предупреждения могут подаваться ложно, несвоевременно, неэффективно или не подаваться вообще по ряду причин, таких как:
 - Ограничение функции распознавания объектов радаров.
 - В слепой зоне есть большие движущиеся металлические объекты.

На поворотах с большим радиусом кривизны, на дорогах с широкими полосами движения или неровных дорогах система LCA может быть не в состоянии предупредить о наличии объектов, движущиеся по соседним полосам. Система LCA может подавать ложные предупреждения в следующих ситуациях:

1. При наличии по бокам высоких ограждений
2. При движении по мостам, под мостами или в туннелях.
3. При движении рядом с кустами, деревьями и т. п.
4. Если рядом с проезжей частью есть столбы, фонари уличного освещения или бетонные стены.
5. При движении по строительным площадкам, портам и т. д.
6. При повороте на городской улице или многополосном перекрестке.

Приведенные выше предупреждения и ограничения не относятся ко всем ситуациям, которые могут помешать работе системы LCA. Существует множество факторов, которые могут привести к отказу системы LCA. Чтобы избежать столкновений, водитель должен быть внимательным и постоянно следить за обстановкой вокруг автомобиля, чтобы совершать перестроения безопасно.

Система предупреждения об опасности открывания дверей (DOW)

Когда автомобиль останавливается, система DOW может обнаруживать автомобили, велосипедистов или пешеходов, приближающихся к автомобилю сзади. При обнаружении приближающегося объекта, когда водитель или пассажир открывает дверь, система DOW подает раннее предупреждение, чтобы избежать риска столкновения.

Включение системы

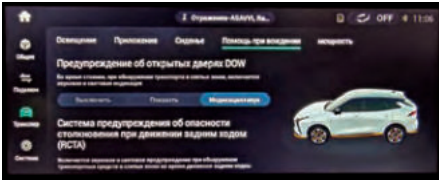

Выберите на дисплее [Settings (Настройки)] – [Vehicle (Автомобиль)] – [Driving Assistance (Системы помощи водителю)] – [Door Warning (DOW) (Система предупреждения об опасности открывания дверей (DOW))], чтобы выбрать [Close (Выключить)], [Display (Визуальное)] или [Display + Sound (Визуальное + звуковое)]. При выборе опций [Display (Визуальное)] или [Display + Sound (Визуальное + звуковое)] система включается, когда скорость движения автомобиля становится равной 0 км/ч. Состояние пространства сбоку и сзади автомобиля отслеживается в реальном времени для обеспечения безопасности при выходе из автомобиля.

Зона действия системы DOW

Зона действия системы DOW составляет от 0 м до 2 м по ширине с левой и правой сторон автомобиля и 50 м назад от средней стойки кузова автомобиля, как показано на рисунке. Окрашенная область – зона раннего предупреждения с одинаковыми размерами слева и справа.

Работа системы

Предупреждение первого уровня

Когда к вашему автомобилю приближается объект, подается предупреждение первого уровня – загорается световой сигнализатор на соответствующей стороне.

Предупреждение второго уровня

Когда к вашему автомобилю сзади-сбоку приближается объект, подается предупреждение первого уровня, а при открывании двери с той же стороны автомобиля подается предупреждение второго уровня – световой сигнализатор системы контроля слепых зон мигает с той же стороны, и подается звуковое предупреждение.

Прерывание действия / выключение системы

1. Когда скорость движения автомобиля превышает 0 км/ч.
2. Если кнопочный выключатель электропитания автомобиля находится в положении OFF более трех минут.



ВНИМАНИЕ!

- Система DOW работает только тогда, когда автомобиль неподвижен.
- Даже когда автомобиль неподвижен, система DOW не может работать во всех ситуациях и не может заменить внимательность водителя и пассажиров. Необходимо пользоваться наружными и внутренними зеркалами заднего вида. Не полагайтесь излишне на систему DOW.
- Система DOW предназначена для того, чтобы предупреждать водителя и пассажиров о необходимости проверить безопасность открывания дверей. В сложных условиях эта система может подавать ложные предупреждения или не подавать их вообще. Будьте предельно внимательны перед открыванием дверей и выходе из автомобиля. Только в этом случае может обеспечиваться личная безопасность.

Система DOW может работать не при всех обстоятельствах. Она может подавать ложные, несвоевременные, недействительные предупреждения или не подавать их, когда это необходимо, по ряду причин, таких как:

1. Ограниченные возможности радарных датчиков.
2. Размеры объектов малы.
3. Скорость движения объекта слишком высока, или он поворачивает. Например: движущийся сзади автомобиль перестраивается непосредственно за вашим автомобилем.
4. При наличии других транспортных средств или пеше-

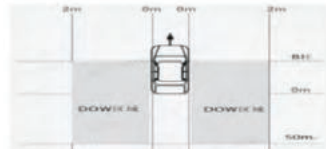

- ходов непосредственно за вашим автомобилем.
5. Автомобиль останавливается на повороте или у стены. Приведенные выше ограничения не описывают все ситуации, которые могут помешать срабатыванию системы предупреждения об опасности открывания дверей. Существует множество факторов, которые могут привести к отказу системы DOW. Чтобы избежать риска появления царапин при открывании дверей, внимательно следите за обстановкой вокруг автомобиля при высадке.

Система предупреждения об объектах, движущихся поперечно сзади (RCTA)*

Система RCTA может обнаруживать транспортные средства, велосипедистов или пешеходов, движущихся за вашим автомобилем в поперечном направлении. Когда ваш автомобиль движется задним ходом, система обнаруживает приближающийся объект, с которым может произойти столкновение, система RCTA подает раннее предупреждение, чтобы избежать риска столкновения.

Включение системы



Выберите на дисплее [Settings] (Настройки) – [Vehicle] (Автомобиль) – [Driving Assistance] (Системы помощи водителю) – [Rear Crossing Warning (RCTA)] (Система предупреждения о возможном столкновении сзади с объектами, движущимися поперечно (RCTA)), чтобы включить или выключить ее.

Если система RCTA включена в настройках, она активируется, когда ваш автомобиль движется задним ходом со скоростью ниже 10 км/ч. Система отслеживает в реальном времени объекты, перемещающиеся в поперечном направлении сзади, чтобы обеспечить безопасность при движении назад.

Зона действия системы RCTA

Зона действия системы RCTA составляет 0–30 м по ширине с левой и правой сторон вашего автомобиля и 6 м по длине от задней части вашего автомобиля, как показано на рисунке. Окрашенная область – зона раннего предупреждения с одинаковыми размерами слева и справа.

Работа системы

Когда автомобиль движется задним ходом и сближается с препятствием сзади, мигает световой сигнал, подается звуковое предупреждение и отображается предупреждение на экране системы помощи при парковке.

Прерывание действия / выключение системы

1. Рычаг селектора находится в положении, отличном от R.

2. Когда скорость движения автомобиля превышает 10 км/ч.



ВНИМАНИЕ!

- Система RCTA является одной из систем помощи водителю и работает не во всех ситуациях.
- Система RCTA не устраняет необходимость управлять автомобилем безопасно и использовать внутреннее и наружные зеркала заднего вида. Ответственность за безопасное движение задним ходом всегда лежит на водителе.

Поддача ложных, несвоевременных или неэффективных оповещений или отсутствие подачи предупреждений системы RCTA, когда это необходимо, могут возникать по разным причинам, например:

1. Ограниченные возможности радарных датчиков.
2. Обнаружение объекта, движущегося с очень большой скоростью.
3. В слепой зоне находится большой движущийся металлический объект.

Следующие условия могут создавать помехи для работы радаров и влиять на работу системы RCTA, включая, помимо прочего:

1. Радар смещен или заблокирован либо закрыт грязью, льдом и снегом, металлическими пластинами, лентами, наклейками, листьями и т. д.
2. Радарный датчик поврежден в ходе столкновения.
3. Дождь, снег, туман, дымка и другие экстремальные погодные условия.
4. В редких особых случаях из-за особенностей радарных датчиков возможна подача ложных предупреждений при нахождении рядом металлических заборов, зеленых насаждений, бетонных стен и т. д.

Приведенные выше предупреждения и ограничения не относятся ко всем ситуациям, которые могут помешать работе системы RCTA. Существует множество факторов, которые могут привести к отсутствию подачи предупреждений системы RCTA. Чтобы избежать столкновений, водитель должен быть предельно внимателен при движении задним ходом.

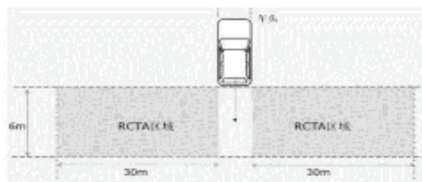

Регулярное техническое обслуживание	140
Очистка и уход.....	140
Обслуживание снаружи автомобиля.....	140
Желоб отвода воды	
в передней части кузова	141
Уплотнители автомобиля	141
Обслуживание внутри автомобиля	141

Обслуживание своими силами.....	142
Моторный отсек	142
Компоновка моторного отсека	143
Масло для редуктора.....	145
Охлаждающая жидкость системы привода.....	145
Тормозная жидкость	146
Проверка жидкости стеклоомывателя	146
Низковольтная аккумуляторная	
батарея 12 В.....	147
Салонный фильтр.....	147
Давление воздуха в шинах	148
Цепи противоскольжения.....	150

Регулярное техническое обслуживание

Для получения подробной информации о регулярном техническом обслуживании см. содержание Списка элементов регулярного технического обслуживания в главе 12 «Три гарантии качества».

Параметр	Проверить уровень
Уровень охлаждающей жидкости в системе привода	Регулярно проверяйте, находится ли уровень охлаждающей жидкости в расширительном бачке охлаждающей жидкости «три в одном» и в расширительном бачке охлаждающей жидкости силового агрегата между отметками минимального (MIN) и максимального (MAX) уровня.
Педали тормоза	Перед каждой поездкой проверяйте свободный ход педали тормоза.
Звуковой сигнал	Проверяйте нормальную работу звукового сигнала перед каждой поездкой.
Двери	Проверьте, могут ли задние двери и все остальные двери (включая задние двери) свободно открываться и закрываться, а также надежно ли они запираются.
Система кондиционирования воздуха	Работу кондиционера следует проверять еженедельно.
Жидкость стеклоомывателя	Запас жидкости стеклоомывателя следует проверять раз в месяц.
Передний стеклоочиститель	Состояние щеток переднего стеклоочистителя следует проверять раз в месяц.
Тормозная система	Ежемесячно проверяйте уровень тормозной жидкости.
Давление воздуха в шинах	Раз в месяц проверяйте давление в шинах. Проверьте протектор на предмет износа и наличия в нем посторонних предметов.
Низковольтная аккумуляторная батарея 12 В	Раз в месяц проверяйте состояние низковольтной аккумуляторной батареи 12 В и наличие коррозии на клеммах.
Обдув ветрового стекла	При использовании обогревателя и кондиционера для обдува ветрового стекла ежемесячно проверяйте отверстие воздушного дефлектора.
Фары	Раз в месяц проверяйте состояние фар, габаритных огней, задних фонарей, стоп-сигналов и фонарей освещения номерного знака.

Очистка и уход

Обслуживание снаружи автомобиля

Регулярный профессиональный уход позволит поддерживать ваш автомобиль в наилучшем состоянии. В следующем разделе описано, как содержать автомобиль снаружи в чистоте, включая мойку, покраску, полировку и колесные диски, а также меры по защите от коррозии.

Мойка автомобиля

Регулярная мойка автомобиля помогает сохранить его внешний вид. Пыль и песок могут поцарапать лакокрасочное покрытие, а листья и птичий помет могут надолго испортить отделку кузова. Рекомендуется мыть кузов автомобиля в тени.

Используйте только те растворители и чистящие средства, которые рекомендованы в Руководстве по эксплуатации и трем гарантиям. Во время сушки кузова проверьте кузов на наличие сколов краски или царапин. Если таковые обнаружены, их следует отремонтировать с помощью ремонтной косметической эмали.



ВНИМАНИЕ!

- Использование химических растворителей и сильнодействующих моющих средств при мойке автомобиля может привести к повреждению лакокрасочного покрытия, металлических и пластиковых деталей кузова автомобиля. Рекомендуется тщательно промыть автомобиль прохладной водой, чтобы удалить рыхлую грязь.
- Проверьте кузов автомобиля на наличие битума, листьев и других загрязнений. Используйте средство для удаления битума или скипидар, чтобы удалить такие загрязнения, а затем немедленно промойте чистой водой, чтобы не повредить поверхность кузова.
- После очистки всей наружной поверхности кузова вытрите его насухо мягкой ветошью. Естественная сушка на воздухе может привести к тому, что поверхность кузова потеряет блеск или на ней останутся пятна от воды.

Воск

Обработка кузова автомобиля воском помогает предотвратить налипание пыли и дорожных реагентов. Обработку воском следует проводить только после мойки и сушки автомобиля, не реже одного раза в три месяца, чтобы защитить кузов. Следует использовать качественный жидкий или пастообразный воск. При использовании руководствуйтесь инструкцией на упаковке.

Существует две основные категории продуктов:

1. Воск для кузова

Воск для кузова автомобиля – это воск, который наносится на лакокрасочное покрытие для защиты его от повреждений, вызванных солнечным светом, загрязнением окружающей среды и т. д. Рекомендуется, чтобы новый автомобиль использовался около полугода перед первым нанесением воска для кузова.

2. Полировальный воск

Полировальные воски могут восстановить окисленное или потускневшее лакокрасочное покрытие и вернуть ему блеск. Эти воски обычно содержат мягкие абразивы и растворители для удаления окисленной поверхности лакокрасочного покрытия. Если после нанесения воска для кузова лакокрасочное покрытие не приобретает первоначальный блеск, следует нанести полировальный воск.

**ВНИМАНИЕ!**

Удаление битума, насекомых и других загрязнений с помощью чистящих средств может вызвать депарафинизацию. Поэтому необходимо пополнить запас воска в месте его удаления.

Восстановление лакокрасочного покрытия

Небольшие трещины и царапины на лакокрасочном покрытии следует немедленно устранить с помощью специального ремонтного покрытия или ремонтной краски для предотвращения коррозии.

Колеса из алюминиевого сплава

При очистке кузова снаружи следует одновременно очищать колеса автомобиля из алюминиевого сплава. После очистки тщательно промойте колеса из алюминиевого сплава водой.

Желоб отвода воды в передней части кузова

Желоб отвода воды в моторном отсеке расположен перед ветровым стеклом, ниже щитка стеклоочистителя, и является очень важной структурой для стока воды в передней части автомобиля.

Проверяйте состояние дренажа желоба отвода воды в передней части кузова каждые 5000 км, старайтесь следить за тем, чтобы щиток стеклоочистителя был чистым и ухоженным, и избегайте закупорки сливно-

го отверстия внутри желоба или повреждения соответствующего электрооборудования из-за скопления воды. Если вы обнаружите засорение желоба и скопление воды, пожалуйста, своевременно свяжитесь со специализированной станцией технического обслуживания Evolute.

Уплотнители автомобиля

Уплотнитель – это резиновая уплотнительная деталь, устанавливаемая на двери или кузове автомобиля, и является одной из деталей, обеспечивающих герметичность двери, наряду с другими деталями.

Поверхность уплотнителя следует своевременно очищать во время эксплуатации автомобиля, чтобы избежать чрезмерного износа из-за попадания на поверхность уплотнения песка или твердых частиц. Пожалуйста, своевременно свяжитесь со станцией специального обслуживания Evolute, если срок гарантии на детали истек или если вы обнаружите, что поверхность уплотнительной ленты изношена или повреждена.

Обслуживание внутри автомобиля**Ковровые покрытия**

Ковер следует часто пылесосить, чтобы удалить пыль. Чрезмерное скопление пыли ускорит износ вашего ковра. Регулярная стирка с моющим средством поможет сохранить ковер чистым как новый.

Тканые материалы

Пыль и грязь с тканого полотна следует регулярно удалять пылесосом. Его можно мыть нейтральным мыльным раствором низкой температуры, а затем высушить на воздухе.

Винил

Удалите пыль и грязь с помощью пылесоса. Для удаления сложных пятен протрите винил мягкой тканью, смоченной в нейтральном мыльном растворе, или используйте аэрозольный или пенный очиститель винила.

Кожа

Регулярно используйте пылесос, чтобы удалить пыль и грязь с кожи, особенно в складках и швах. Кожу можно очистить мягкой тканью, смоченной водой, а затем протереть другой мягкой сухой тканью. Если требуется дополнительная очистка, можно использовать пенный очиститель, предназначенный для очистки кожи.

Стекла

Очистите внутреннюю и наружную поверхность стекол с помощью моющего средства для стекол. Протрите все стеклянные и пластмассовые поверхности мягкой тканью или бумажным полотенцем.

Ремень безопасности

Если ремень безопасности загрязнился, почистите его мягкой щеткой, смоченной в нейтральном мыльном растворе. Не используйте отбеливатели, красители или

чистящие растворители, поскольку они уменьшают срок службы ремня безопасности. Не используйте ремень безопасности, пока он не высохнет.

Слишком много пыли на верхней скобе ремня безопасности приведет к медленному втягиванию ремня безопасности. Используйте чистую мягкую ткань, смоченную в нейтральной теплой мыльной воде или изопропиловом спирте, чтобы протереть внутреннюю поверхность скобы. Не рекомендуется разбирать для очистки ремень безопасности.

Если для очистки его необходимо разобрать, обратитесь в авторизованный сервисный центр Evolute.

Ароматизатор воздуха

Если вам нужно использовать ароматизатор воздуха или дезодорирующее средство в автомобиле, рекомендуется выбрать твердый тип. Некоторые жидкие освежители воздуха содержат химические вещества, которые могут вызвать разрушение волокон или выцветание обивки и тканых материалов.

Если вы используете жидкий ароматизатор воздуха, убедитесь, что он закреплен так, чтобы он не пролился во время движения.

Защита от коррозии

Соль, грязь и влага обычно скапливаются на днище автомобилей. Поцарапанное лакокрасочное покрытие или поврежденное камнями или песком может привести к тому, что металл потеряет свою защиту и обнажится, что приведет к появлению коррозии. Обычные меры для предотвращения коррозии:

1. Содержите свой автомобиль в чистоте.
2. Держите гараж сухим.
3. Поддерживайте лакокрасочное покрытие и элементы отделки в хорошем состоянии.
4. Регулярно проводите техническое обслуживание.

Обслуживание своими силами

Моторный отсек

Откройте капот



1. Потяните ручку открывания капота, расположенную под передней панелью слева, капот немного приподнимется.



2. Переместите рычаг предохранителя влево и поднимите капот.

Закройте капот



Для моделей, не оборудованных газовыми упорами капота, опустите капот на высоту около 30 см до закрытого положения, а затем отпустите его, чтобы он мог свободно опуститься до закрытия. Для моделей, оснащенных газовыми упорами капота, опустите капот на высоту примерно 30 см от закрытого положения, толкните капот вниз, чтобы закрыть, и убедитесь, что он заблокирован. Если он не заблокирован, сильно нажмите на переднюю центральную часть капота, пока он полностью не закроется.

Компоновка моторного отсека

Изображения приведены только для справки, реальный автомобиль будет иметь приоритет.

Тип 1

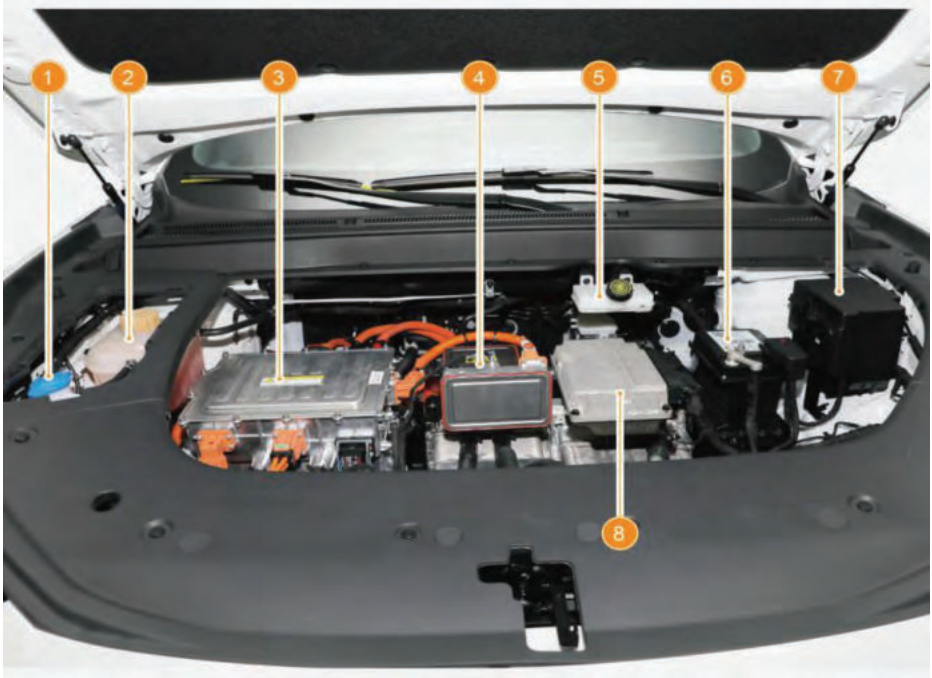

1. Бачок жидкости стеклоомывателя
2. Расширительный бачок охлаждающей жидкости
3. Блок управления тройного назначения
4. ЭПВС

5. Бачок тормозной жидкости
6. Низковольтная аккумуляторная батарея 12 В
7. Блок предохранителей в моторном отсеке
8. Система терморегулирования

Тип 2



1. Бачок жидкости стеклоомывателя
2. Расширительный бачок охлаждающей жидкости (контуры двигателя и контроллера)
3. Блок управления тройного назначения
4. Бачок тормозной жидкости
5. Низковольтная аккумуляторная батарея 12 В
6. Блок предохранителей в моторном отсеке
7. Расширительный бачок охлаждающей жидкости (контуры тяговой АКБ и ЭПВС)

Масло для редуктора

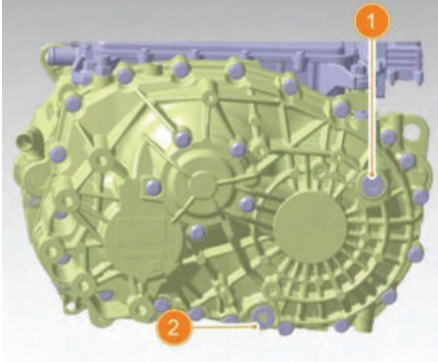

2. Отверстие для слива масла

Смазку в редукторе следует менять по мере необходимости. При замене следует слить все масло из редуктора, а затем залить новое смазочное масло. Пожалуйста, выберите масло для редуктора, подходящее для автомобиля.

Параметр	Тип смазки	Количество заполнения
Масло для редуктора	APIGL-475W-90	(1,3 ± 0,05) л

Охлаждающая жидкость системы привода

Проверка уровня охлаждающей жидкости типа 1

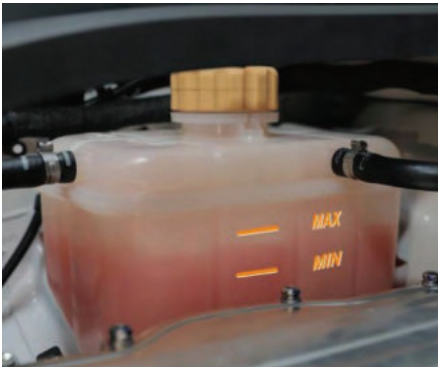

Проверка уровня охлаждающей жидкости типа 2

Расширительный бачок охлаждающей жидкости (контуры двигателя и контроллера)

Этот расширительный бачок охлаждающей жидкости соответствует типу 1.

Расширительный бачок охлаждающей жидкости (контуры тяговой АКБ и ЭПВС)



Проверьте, находится ли уровень охлаждающей жидкости между верхней отметкой (MAX) и нижней отметкой (MIN) на шкале. Если он ниже минимального предела, долейте охлаждающую жидкость в расширительный бачок до уровня, близкого к верхнему пределу.

Долив охлаждающей жидкости

Откройте крышку расширительного бачка охлаждающей жидкости, чтобы долить охлаждающую жидкость, и затяните крышку после долива. Нельзя смешивать охлаждающие жидкости разных марок, в противном случае могут легко произойти химические реакции, что повлияет на срок службы приводного электродвигателя. Пожалуйста, используйте готовую смесь всепогодной охлаждающей жидкости, предписанную компанией Evolute. Не используйте антифриз с водой вместо готовой смеси всепогодной охлаждающей жидкости.



ПРЕДУПРЕЖДЕНИЕ

Открытие крышки расширительного бачка охлаждающей жидкости, когда система привода не полностью остыла, может привести к разбрызгиванию охлаждающей жидкости и серьезным ожогам. Прежде чем открывать крышку расширительного бачка охлаждающей жидкости, необходимо убедиться, что система привода остыла.

Замена охлаждающей жидкости

В нормальных условиях охлаждающую жидкость необходимо заменять раз 2 года или раз в 20 000 километров пробега в зависимости от того, что наступит раньше.

Тормозная жидкость

Проверка тормозной жидкости

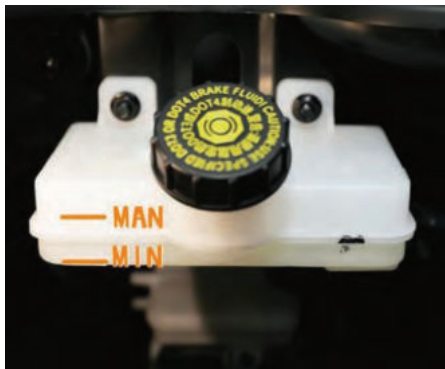

1. Ежемесячно следует проверять уровень жидкости в бачке.
2. Уровень жидкости должен находиться между нижней (MIN) и верхней (MAX) отметками шкалы на стенке бачка. Если уровень жидкости находится на нижней границе шкалы (MIN) или ниже нее, обратитесь в авторизованную сервисную станцию Evolute для своевременной проверки.

Замена тормозной жидкости

Тормозная жидкость поглощает влагу из воздуха. Чрезмерное содержание воды в жидкости приведет к коррозии и повреждению тормозной системы, кроме того, точка кипения тормозной жидкости значительно понизится. Тормозную жидкость следует своевременно заменять в соответствии с требованиями графика регулярного технического обслуживания. Для замены тормозной жидкости обратитесь в авторизованный сервисный центр Evolute.

ПРЕДУПРЕЖДЕНИЕ

- Обязательно используйте тормозную жидкость, предписанную компанией Evolute, или эквивалентный продукт класса DOT4, одобренный Evolute и запечатанный в герметичный контейнер. Различные тормозные жидкости нельзя смешивать.
- Не смешивайте тормозную жидкость с жидкостями, содержащими минеральное масло, так как минеральное масло повредит манжеты и уплотнения тормозных цилиндров.

ПРЕДУПРЕЖДЕНИЕ

- Тормозная жидкость ядовита и должна храниться в недоступном для детей месте. При случайном проглатывании немедленно обратитесь в больницу для обследования.
- Тормозная жидкость является очень едкой, и ее контакт с краской транспортного средства не допускается. В случае попадания на лакокрасочное покрытие автомобиля, ее необходимо смыть большим количеством воды.
- Тормозная жидкость раздражает кожу. Если она случайно попала на кожу или в глаза, ее необходимо промыть большим количеством воды. При плохом самочувствии следует немедленно обратиться в больницу для обследования.

Техническое обслуживание и требования к тормозной жидкости

1. Интервал замены тормозной жидкости — каждые 2 года или 40 000 км, в зависимости от того, что наступит раньше.
2. Технические требования к тормозной жидкости должны отвечать соответствующим нормам GB12981.

Проверка жидкости стеклоомывателя



1. Проверьте, достаточно ли омывающей жидкости в бачке стеклоомывателя.
2. Если при использовании функции смачивания стекла вода не распыляется, это означает, что жидкости стеклоомывателя недостаточно, вы можете добавить жидкость стеклоомывателя соответствующим образом.



ВНИМАНИЕ!

- Высококачественная жидкость для омывания стекол лучше удаляет загрязнения и предотвращает замерзание в холодную погоду.
- Рекомендуется использовать жидкость стеклоомывателя, предписанную Evolute. Спиртовой компонент может повредить лакокрасочное покрытие вашего автомобиля, а раствор уксуса и воды может повредить водяной насос омывателя ветрового стекла.

Низковольтная аккумуляторная батарея 12 В

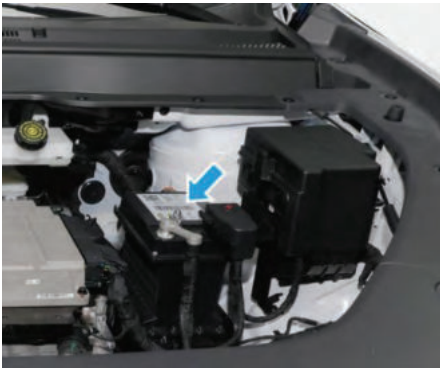

Автомобиль оборудован необслуживаемой низковольтной 12-вольтовой аккумуляторной батареей, которая расположена с правой стороны моторного отсека и в основном используется для обеспечения электроэнергией запуска автомобиля и бортовых электроприборов. Если низковольтная аккумуляторная батарея 12 В сильно разряжена, автомобиль не запустится.

Использование и меры предосторожности

1. Не включайте фары, стереосистему, стеклоочистители и другие электроприборы на длительное время после остановки автомобиля.
2. Если автомобиль стоит на стоянке более пяти дней, рекомендуется отсоединить провод от отрицательного вывода 12-вольтовой батареи, чтобы электроприборы автомобиля не потребляли энергию низковольтной батареи.
3. После остановки автомобиля обратите внимание, выключено ли освещение, аудиосистема, кондиционер и другие электроприборы.
4. Состояние низковольтной аккумуляторной батареи 12 В следует проверять раз в месяц. Проверьте клеммы на предмет коррозии (белый или желтоватый порошок). Если есть коррозия, обратитесь в авторизованный сервисный центр Evolute.

Неотложная помощь при контакте с электролитом

Электролит низковольтной аккумуляторной батареи 12 В обладает высокой едкостью и высокой токсичностью, при случайном контакте с ним, пожалуйста, действуйте следующим образом:

Попадание в глаза: промойте водой из чашки или другой емкости в течение не менее 15 минут и немедленно обратитесь за медицинской помощью.

Попадание на кожу: снимите загрязненную одежду, промойте кожу большим количеством воды и немедленно обратитесь за медицинской помощью.

Электролит был выпит по ошибке: выпейте воды или молока и немедленно обратитесь за медицинской помощью.



ПРЕДУПРЕЖДЕНИЕ

- Если вам необходимо подключить низковольтную батарею 12 В к внешним зарядным устройствам, отсоедините положительный и отрицательный провода во избежание повреждения электрооборудования автомобиля. При повторном подключении сначала необходимо подключить положительный провод, а затем отрицательный.
- Низковольтная аккумуляторная батарея 12 В выделяет взрывоопасный водород при нормальной работе автомобиля. Искры или открытое пламя могут привести к взрыву низковольтной аккумуляторной батареи 12 В, а энергии взрыва достаточно, чтобы нанести серьезную травму. Пожалуйста, избегайте поездок в местах, где поблизости есть искры и открытое пламя.

Салонный фильтр

Салонный фильтр удаляет пыльцу и пыль, затягиваемые снаружи климатической установкой автомобиля.

Салонный фильтр необходимо заменять каждые 20 000 километров во время регулярного технического обслуживания. См. содержание Списка элементов регулярного технического обслуживания в главе «Три гарантии качества».

Замена салонного фильтра

Салонный фильтр находится в перчаточном ящике.

1. Откройте перчаточный ящик.
2. Сожмите верхнюю и нижнюю стороны салонного фильтра, чтобы освободить выступы с обеих сторон, и снимите фильтр.
3. Вставьте новый салонный фильтр.
4. Закройте перчаточный ящик.

Когда кондиционер не используется в течение длительного времени

Даже в холодные месяцы кондиционер следует включать не реже одного раза в две недели не менее чем на 5 минут каждый раз. Это необходимо для предотвращения ухудшения смазки деталей внутри компрессора, чтобы поддерживать оптимальную работу кондиционера.

Давление воздуха в шинах

Для безопасного управления автомобилем шины должны быть правильного типа и размера, с хорошим протектором и надлежащим давлением.



ВНИМАНИЕ!

- Использование чрезмерно изношенных или недостаточно накаченных шин может привести к несчастным случаям и травмам.
- Необходимо соблюдать все инструкции по накачке и техническому обслуживанию шин, содержащиеся в данном Руководстве по эксплуатации и трем гарантиям.

Табличка с указанием давления в шинах



Tire pressure
Давление в шинах

235/60R18, 235/55R19

Front wheel Передние колеса	230 кПа (2,3 кгс/см ²)
--------------------------------	------------------------------------

Rear wheel Задние колеса	230 кПа (2,3 кгс/см ²)
-----------------------------	------------------------------------

T155/90P17

420 кПа (4,2 кгс/см²)

Caution: It is strictly requested to inflate as the above requirement.

ВНИМАНИЕ: настоятельно рекомендуется поддерживать давление в соответствии с требованиями таблицы выше.

На данном автомобиле имеется табличка с указанием давления в шинах. Эта табличка находится на центральной стойке со стороны двери водителя и указывает давление в передних и задних шинах автомобиля.

Что касается давления воздуха в шинах, обратите внимание на следующие моменты:

1. Перед каждой поездкой рекомендуется делать визуальный осмотр шин.
2. При необходимости доведите давление в холодных шинах до рекомендованного на этикетке значения, накачав или спустив шины.

Если давление проверяется на прогретой шине (после поездки хотя бы на несколько километров), показания давления будут на 30–40 кПа выше, чем в холодной шине, что приведет к недостаточному давлению воздуха в шине.

Система контроля давления в шинах

Система контроля давления в шинах используется для динамического контроля давления и температуры в шинах. При отклонении давления в шинах и т. д. в комбинации приборов появляется соответствующее аварийное сообщение (см. раздел «Сигнальные лампы» в главе 4 «Комбинация приборов»).



ВНИМАНИЕ!

- Пожалуйста, поддерживайте давление в шинах близким к стандартному значению. Когда давление в шине отображается как «--» и символ соответствующей шины горит — это означает, что сигнал системы контроля давления в шинах потерян. Пожалуйста, в ближайшее время свяжитесь с авторизованным сервисным центром Evolute.
- При монтаже или демонтаже шин нет необходимости заново программировать датчики давления в шинах. Тем не менее, если положение шины изменилось и положение датчика давления в шине изменилось, датчик давления в шине необходимо перепрограммировать. Пожалуйста, свяжитесь с авторизованным сервисным центром Evolute.
- Информация о давлении в шинах, отображаемая в стоящем автомобиле, содержит данные, полученные при последней поездке. Таким образом, после того как выполнялся спуск или накачка шины, если вам необходимо обновить данные о давлении в шинах, необходимо проехать на автомобиле со скоростью выше 30 км/ч в течение 1 минуты, и интерфейс информации о давлении в шинах обновит данные.

Подкачка шин

Поддержание надлежащего давления в шинах обеспечивает оптимальную управляемость автомобиля, комфорт в движении и долговечность протектора.

Недостаточное давление в шинах может привести к неравномерному износу протектора, ухудшению управляемости и повышенному расходу топлива.

Избыточное давление в шинах может привести к снижению комфорта при движении, более частым повреждениям шин на неровностях дорожного покрытия и к неравномерному износу шин.

Проверка шин

Всякий раз, когда вы проверяете степень накачки шин, вы должны одновременно проверять их на предмет повреждений, проникновения инородных тел и износа. Проверка заключается в следующем:

1. Царапины, трещины или разрывы по бокам шины. Если видны волокна или нити корда, шину следует заменить.
2. Чрезмерный износ протектора.

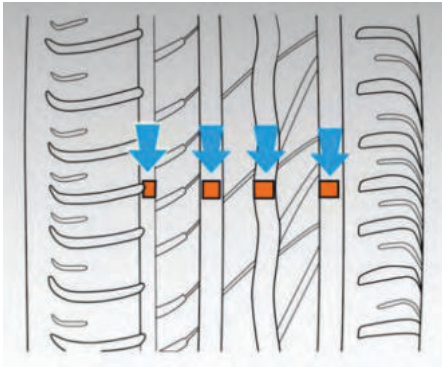

Шины должны содержаться в хорошем состоянии, а рисунок протектора должен иметь достаточную остаточную высоту. Износ шин можно определить по выступающим индикаторам в канавках протектора. Когда остаточная высота протектора становится менее 1,6 мм, шину необходимо заменить, так как у таких шин отсутствует сцепление с поверхностью при движении по мокрой и скользкой дороге.

Обслуживание шин

Помимо правильной накачки, правильная установка колес также помогает уменьшить износ протектора. Если вы заметили неравномерный износ шин или почувствовали какую-то постоянную вибрацию при движении, обратитесь в авторизованный сервисный центр Evolute.

Перестановка шин

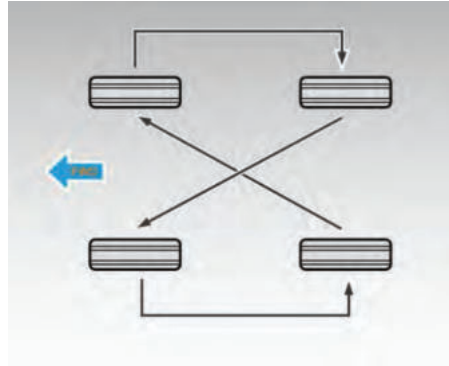

Чтобы продлить срок службы шин и обеспечить равномерный износ, шины следует переставлять каждые 10 000 км. Каждый раз при перестановке шин нужно действовать в соответствии со схемой, показанной на рисунке выше.

Спецификации колес и шин

Характеристики дисков: 18x6,5J (для некоторых моделей), 19x7J.

Размер шин: 235/60 R18 (доступно для некоторых моделей), 235/55 R19.

Размер шин, подходящих для этого автомобиля, см. на этикетке, наклеенной на центральной стойке со стороны двери водителя, или обратитесь в авторизованный сервисный центр Evolute.

Зимние шины

В связи с ограниченной пригодностью летних шин для эксплуатации зимой рекомендуется использовать зимние шины на обледенелых и заснеженных дорогах. При установке зимних шин следует устанавливать одновременно все четыре колеса, чтобы обеспечить безопасное вождение. Используйте шины только одной марки и модели. При покупке обращайте внимание на размер шин, грузоподъемность и индекс скорости. Установите зимние шины в соответствии с отметками в регистрационной карточке.

Если вы выбираете зимние шины с более низким индексом скорости, не превышайте номинально заявленную скорость шины.

Замена шин и колесных дисков

Для замены следует выбирать радиальные шины того же типоразмера, диапазона нагрузки, номинальной скорости и максимального давления воздуха в холодных шинах (обозначены на боковине шины). Сочетание радиальных и диагональных шин снижает эффективность торможения автомобиля, управляемость (сцепление с дорогой) и точность рулевого управления. Использование шин другого размера или конструкции может привести к неправильной работе системы ABS.

Система ABS работает, сравнивая скорости вращения колес, поэтому при замене шин важно использовать шины того же размера, что и оригинальные шины автомобиля, иначе скорость вращения колес будет изменена, и система может действовать несогласованно. Замена всего одной шины может серьезно повлиять на управляемость вашего автомобиля. При необходимости замены шин рекомендуется заменять две передние или задние шины попарно, а при необходимости – все четыре шины одновременно.

Если требуется замена колес, убедитесь, что технические характеристики новых колес совпадают с характеристиками оригинальных колес. Перед заменой колес обратитесь в авторизованный сервисный центр Evolute.

Цепи противоскольжения

Цепи противоскольжения следует использовать только в экстренных случаях или при движении по определенным участкам, где существуют особые законодательные требования. Цепи противоскольжения должны быть установлены на ведущие колеса, предпочтительно на все четыре колеса. Следует использовать цепи, соответствующие шинам вашего автомобиля. При использовании цепей ухудшается управляемость автомобиля, поэтому следует двигаться на низких скоростях и избегать полной загрузки. Внимательно ознакомьтесь со схемами сборки компонентов и другими инструкциями от производителя цепей противоскольжения.

Устройства предупреждения об опасности	152	Замена предохранителя	156
Аварийная световая сигнализация	152	Расположение блока предохранителей	156
Знак аварийной остановки	152	Блок предохранителей в салоне	156
Ремонт шин*	152	Проверка предохранителей	157
Как использовать аварийный комплект для ремонта автомобильных шин	152	Замена предохранителя	157
Замена лампы	154	Схема предохранителей блока предохранителей в моторном отсеке	158
Технические характеристики лампы	154	Схема предохранителей блока предохранителей в салоне	159
Калибровка фар	155	Буксировка автомобиля	160
Обслуживание и уход за стеклоочистителями	155	Передняя буксировочная проушина	160
Сервисный режим стеклоочистителя	155	Задняя буксировочная проушина	160
Замена щеток переднего стеклоочистителя ..	155	Способы буксировки	161
Замена щетки заднего стеклоочистителя	156	Меры предосторожности при буксировке	161
		Запуск от внешнего источника энергии	161
		Порядок действий	161
		Перегрев тягового электродвигателя	162

Устройства предупреждения об опасности

Аварийная световая сигнализация

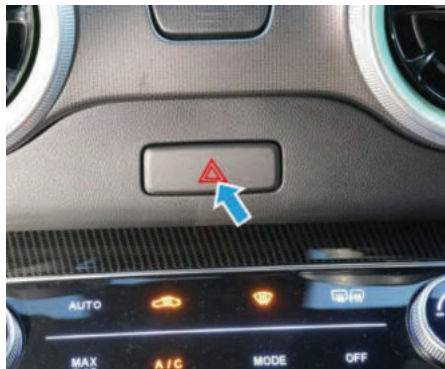

Нажмите выключатель аварийной световой сигнализации над панелью управления климатической установкой, начнут мигать указатели и повторители указателей поворота (а также сигнальные лампы аварийной световой сигнализации в комбинации приборов), чтобы предупредить пешеходов и проезжающие мимо автомобили о необходимости объезжать автомобиль.

Знак аварийной остановки



Знак аварийной остановки находится под дверью багажного отсека, и его можно увидеть, подняв дверь.

Если авария произошла во время движения автомобиля, остановитесь как можно ближе к правой стороне дороги, достаньте знак аварийной остановки, поверните его светотражающим слоем от автомобиля и установите его за 100–200 м позади автомобиля, чтобы предупредить встречный транспорт, и включите аварийные огни.

Ремонт шин*



Ваш автомобиль оснащен аварийным комплектом для ремонта автомобильных шин. Незначительные повреждения протектора шины можно устранить с помощью аварийного комплекта для ремонта автомобильных шин. Комплект для ремонта автомобильных шин находится под дверью багажного отсека.

Как использовать аварийный комплект для ремонта автомобильных шин

1. Если шина проколота, остановитесь в стороне от движения на твердой, ровной и не скользкой поверхности. После остановки автомобиля выключите питание и потяните переключатель электромеханического стояночного тормоза вверх. Включите аварийную сигнализацию и разместите знак аварийной остановки на соответствующем расстоянии.
2. Достаньте аварийный комплект для ремонта шин из отделения под дверью багажного отсека и извлеките насос для накачивания шин и баллон с герметиком для шин.
3. Вытяните шланг воздушного насоса и шнур питания, подсоедините шланг воздушного насоса к воздухозаборнику баллона с герметиком для шин, а затем затяните его. Вставьте баллон с герметиком для шин в фиксированную прорезь на воздушном насосе и поставьте ее вертикально.

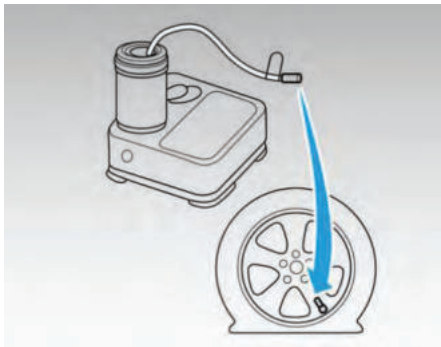

4. Открутите колпачок вентиля неисправной шины, подсоедините шланг герметика для ремонта шин к вентилю шины и затяните его.



5. Запустите автомобиль, подключите разъем питания воздушного насоса к сети 12 В и включите переключатель воздушного насоса.

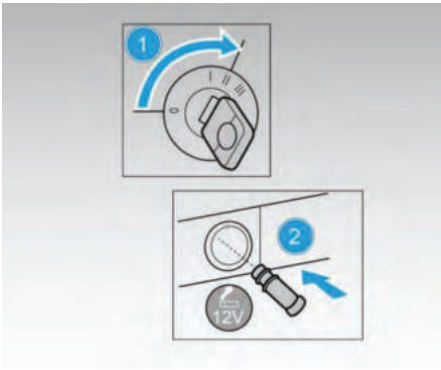

6. Когда давление в шинах поднимется до диапазона от 2,0 до 2,5 бар, выключите переключатель воздушного насоса, отсоедините шланг воздушного насоса и уберите воздушный насос. Если давление в шине по-прежнему не достигает 2,0-2,5 бар после накачивания в течение более 10 минут, немедленно прекратите ремонт и обратитесь к пункту 7.2.2.

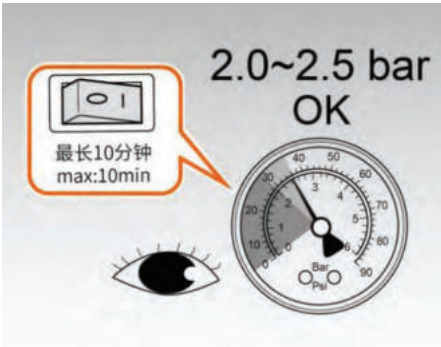

7. После завершения ремонта шин выверните шланг подачи герметика для шин, отсоедините разъем питания и положите аварийный комплект для ремонта автомобильных шин в багажный отсек. Двигайтесь в течение 1 минуты, и после первых 5 км проверьте давление в шинах с помощью манометра воздушного насоса.



- 7.1 Если давление в шинах по-прежнему находится в пределах от 2,0 до 2,5 бар, автомобиль может продолжать движение примерно 100 км. Обратитесь за помощью в ближайший авторизованный сервисный центр Evolute. Скорость автомобиля не должна превышать 80 км/ч.

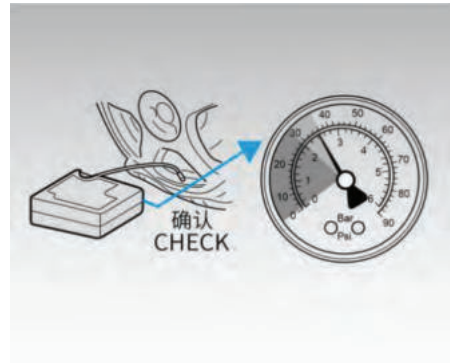

- 7.2 Если давление в шинах падает ниже 2,0 бар, подкачайте шины.

С помощью насоса повторно накачайте шину до диапазона от 2,0 до 2,5 бар. Проехав 5 км, снова проверьте давление в шинах с помощью манометра воздушного насоса.

- 7.2.1 Если давление в шинах по-прежнему находится в пределах от 2,0 до 2,5 бар, автомобиль может продолжать движение примерно 100 км. Обратитесь за помощью в ближайший авторизованный сервисный центр Evolute. Скорость автомобиля не должна превышать 80 км/ч.

7.2.2 Если давление в шинах ниже 2,0 бар, припаркуйте автомобиль в стороне от проезжей части. Включите аварийную световую сигнализацию, установите знак аварийной остановки в соответствующем месте и обратитесь в ближайший авторизованный сервисный центр Evolute.

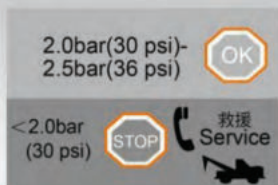

ПРЕДУПРЕЖДЕНИЕ

Комплект для ремонта автомобильных шин предназначен только для аварийного ремонта шин и подходит для использования на коротких расстояниях, чтобы гарантировать, что автомобиль доедет до ближайшей авторизованной сервисной станции Evolute в чрезвычайной ситуации. Перед началом работы обязательно внимательно изучите инструкцию по эксплуатации комплекта для ремонта автомобильных шин и как можно скорее замените поврежденную шину новой.

- Припаркуйте автомобиль как можно дальше от проезжей части, включите аварийную световую сигнализацию и при необходимости установите знак аварийной остановки.
- Повреждения шин и колес, вызванные движением с низким давлением в шинах, значительно снижают безопасность автомобиля, пожалуйста, не продолжайте движение и немедленно обратитесь в авторизованный сервисный центр Evolute.
- Если утечка воздуха очень сильная или поврежденное место находится близко к борту шины, аварийный комплект для ремонта автомобильных шин не может быть использован. Пожалуйста, немедленно свяжитесь с авторизованным сервисным центром Evolute.
- Не извлекайте предметы (винты, гвозди и т. д.), так как после этого шина может стать неремонтопригодной.
- При накачивании температура воздушного насоса и его шланга повышается, что является нормальным явлением.

- Герметик для шин годен в течение пяти лет, пожалуйста, проверьте дату производства перед использованием (дата производства указана на банке с герметиком для шин).
- Герметик для шин не должен попадать на кожу или в глаза, и его следует хранить в недоступном для детей месте.
- Диапазон наружных температур, при которых герметик для шин работает нормально, составляет от -30 до 70 °C.
- Герметик для ремонта шин предназначен для однократного использования. После завершения аварийной герметизации шин транспортного средства или по истечении срока действия герметика для шин, пожалуйста, приобретите новый герметик на станции технического обслуживания Evolute как можно скорее, чтобы быть уверенным в том, что в автомобиле всегда есть герметик для ремонта шин. Пожалуйста, обратитесь за помощью в авторизованный сервисный центр Evolute как можно скорее после успешного использования аварийного комплекта для ремонта шин.
- После ремонта шин с помощью герметика скорость автомобиля не должна превышать 80 км/ч, следует избегать резких ускорений, резких торможений и быстрых поворотов.

Замена лампы

Замена лампы обычно требует снятия некоторых компонентов автомобиля, поэтому для выполнения операции необходимы специальные навыки, иначе можно повредить плафон лампы. Если требуется замена, обратитесь в авторизованный сервисный центр Evolute.

Технические характеристики лампы

Наименование	Тип лампы
Фары (ближний свет)	HI 12 В 55 Вт
Фары (дальний свет)	HI 12 В 55 Вт
Передний указатель поворота	PY21W
Передний габаритный огонь	W5W 12V
Дневные ходовые огни	Светодиод
Боковой повторитель указателя поворота	WY5W

Задний указатель поворота	PY21W
Фонари заднего хода	Светодиод
Задний противотуманный фонарь	Светодиод
Фонари освещения номерного знака	W5W
Передний плафон освещения салона	C5W
Задний плафон освещения салона	C5W
Плафон освещения багажного отсека	C10W
Стоп-сигнал	Светодиод
Дополнительный стоп-сигнал	Светодиод

Калибровка фар

Когда новый автомобиль покидает завод, фары уже откалиброваны. Если вы регулярно используете багажный отсек для перевозки тяжелых предметов, может потребоваться повторная калибровка фар, обратитесь в авторизованный сервисный центр Dongfeng Fengxiang для калибровки фар.

Часто задаваемые вопросы

Почему стекло фары иногда «запотевают»?

При нормальных обстоятельствах наблюдаемое запотевание в фарах вызвано испарением воды в материале корпуса фары и конденсацией при низкой температуре. Это нормальное физическое явление, и запотевание со временем будет рассеиваться после каждого появления. Способ устранения запотевания заключается в следующем: в процессе движения после включения ближнего света фар запотевание стекла в зоне действия лампы может на время рассеяться.



ВНИМАНИЕ!

- Когда фара включена, ее поверхность сильно нагревается, поэтому во избежание ожогов не прикасайтесь к ней непосредственно.
- Во избежание повреждения фонарей не используйте агрессивные абразивы или химические растворители для их очистки.
- Не протирайте и не используйте острые предметы для чистки плафона лампы, когда он сухой.

Обслуживание и уход за стеклоочистителями

Сервисный режим стеклоочистителя

Когда переключатель стеклоочистителя установлен в положение OFF, переместите ручку управления стеклоочистителем вверх, и передний стеклоочиститель остановится в положении, близком к максимальной высоте, что удобно для обслуживания и ремонта щеток стеклоочистителя. Когда переключатель стеклоочистителя снова устанавливается в положение ON, передний стеклоочиститель автоматически возвращается в исходное положение.

Замена щеток переднего стеклоочистителя

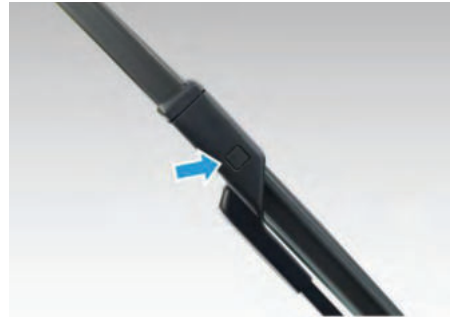

1. После включения сервисного режима стеклоочистителя потяните вверх рычаг стеклоочистителя, вытяните щетку вдоль отверстия в рычаге стеклоочистителя и снимите щетку стеклоочистителя.



2. Замените щетку стеклоочистителя новой и действуйте в обратном порядке, чтобы убедиться, что щетка стеклоочистителя правильно установлена на место.

Замена щетки заднего стеклоочистителя

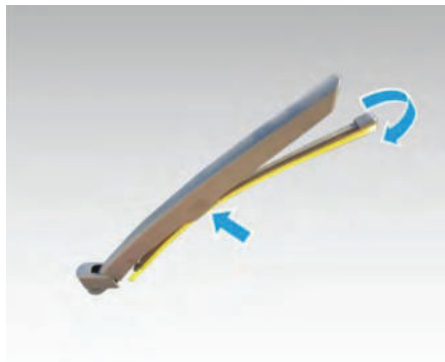

Проверьте щетку заднего стеклоочистителя на предмет износа или трещин.

Чтобы заменить щетку заднего стеклоочистителя, выполните следующие действия:

1. Поднимите щетку заднего стеклоочистителя над задним стеклом.
2. Вытяните щетку заднего стеклоочистителя из рычага заднего стеклоочистителя.
3. Вставьте новую щетку стеклоочистителя и задвиньте ее на место.
4. Опустите рычаг заднего стеклоочистителя обратно на заднее стекло.

ПРЕДУПРЕЖДЕНИЕ

При проверке и очистке области датчика дождя или замене и обслуживании стеклоочистителя отключите функцию автоматического включения стеклоочистителя, чтобы не нанести себе травму.

ВНИМАНИЕ!

Не открывайте капот, когда рычаг стеклоочистителя поднят вверх, иначе капот и рычаг стеклоочистителя будут повреждены.

Замена предохранителя

Расположение блока предохранителей

Блок предохранителей в моторном отсеке

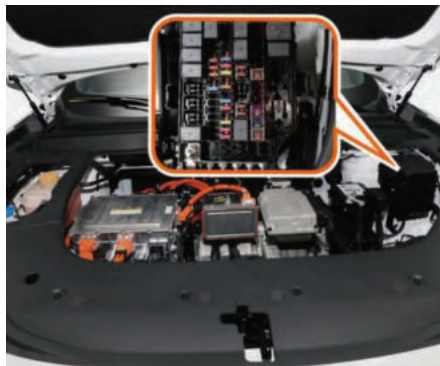

Блок предохранителей расположен в верхней правой части моторного отсека. Отсоедините скобы с левой и правой сторон блока предохранителей и откройте крышку блока, чтобы получить доступ к предохранителям.

Блок предохранителей в салоне



Блок предохранителей в салоне расположен в левом нижнем углу передней панели и получить доступ к предохранителям можно, сняв крышку.

Проверка предохранителей

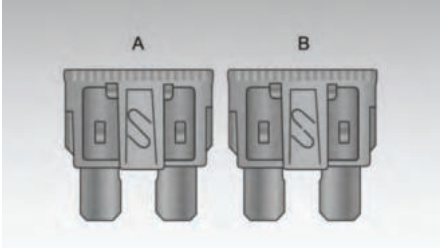

А: нормальный

Б: предохранитель перегорел

Предохранители защищают электрооборудование автомобиля, предотвращая перегрузку электрооборудования автомобиля. Перегоревший предохранитель указывает на то, что защищаемая им цепь вышла из строя и перестала работать. Если вы подозреваете, что предохранитель неисправен, вы можете извлечь его с помощью съемника предохранителей и посмотреть, не перегорел ли он.

Замена предохранителя

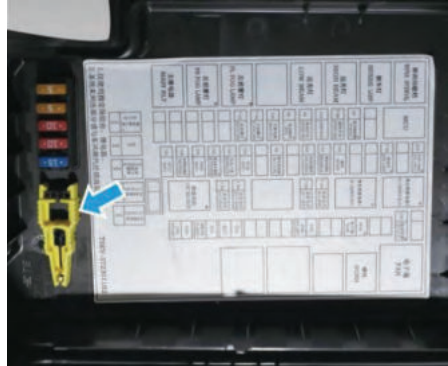

В блоке предохранителей в моторном отсеке есть съемник предохранителей, используйте этот съемник, чтобы извлечь предохранитель прямо из блока предохранителей. Если предохранитель не перегорел, неисправность может быть вызвана какой-то другой причиной, пожалуйста, как можно скорее обратитесь в авторизованный сервисный центр Evolute.

Если предохранитель перегорел, замените его запасным предохранителем такого же или меньшего номинала. Если заменяемый предохранитель с тем же номинальным значением силы тока снова перегорает в течение короткого периода времени, это указывает на серьезную электрическую неисправность автомобиля, пожалуйста, как можно скорее обратитесь в авторизованный сервисный центр Evolute.

Схема предохранителей блока предохранителей в моторном отсеке

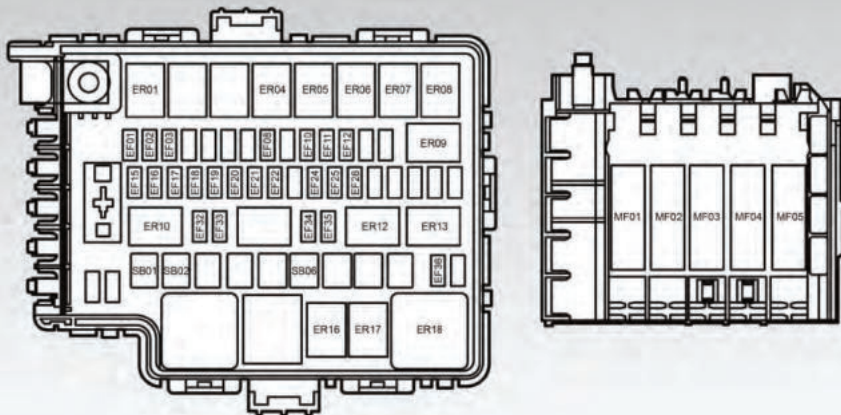

Номер	Наименование	Номинальный ток (амперы)	Описание
EF16	Предохранитель BMS BAT+	20 A	-
EF17	Предохранитель датчика заряда аккумуляторной батареи	10 A	-
EF18	Предохранитель зарядного разъема	10 A	-
EF19	VCM BAT+	15 A	-
EF20	Предохранитель TCU BAT+	25 A	-
EF21	Предохранитель вакуумного насоса	25 A	-
EF22	Предохранитель катушки реле	5 A	-
EF23	Предохранитель TCU BAT+	25 A	-
EF24	Предохранитель прерывистого режима стеклоочистителя	15 A	-
EF26	Предохранитель звукового сигнала	15 A	-
EF28	Предохранитель водяного насоса DTC	5 A	-
EF30	Предохранитель компрессора	10 A	-
EF32	Предохранитель ближнего света левой фары	7,5 A	-
EF33	Предохранитель ближнего света правой фары	7,5 A	-
EF34	Предохранитель дальнего света левой фары	7,5 A	-
EF35	Предохранитель дальнего света правой фары	7,5 A	-
EF36	Предохранитель обратной связи при запуске	5 A	-
SB01	Предохранитель ESP/ABS MTR BAT+	40 A	-
SB02	Предохранитель переднего вентилятора	40 A	-
SB05	Предохранитель высокоскоростного вентилятора	40 A	-
SB06	Предохранитель ESP/ABS SOL BAT+	40 A	-
SB07	Пусковой предохранитель Start fuse	25 A	-
SB08	Предохранитель низкоскоростного вентилятора	30 A	-
MF01	Предохранитель положительного вывода аккумуляторной батареи	125 A	-
MF02	Предохранитель электрического усилителя	60 A	-
MF03	Предохранитель электронного контроллера вентилятора	80 A	-

Схема предохранителей блока предохранителей в салоне

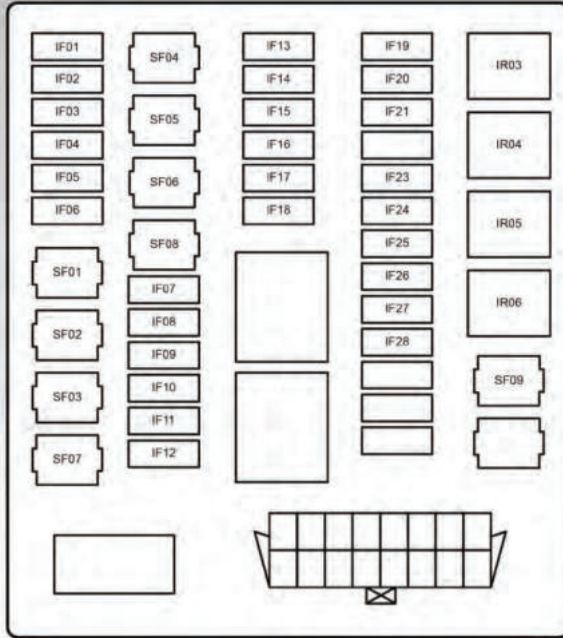

Номер	Наименование	Номинальный ток (амперы)	Описание
IF01	Предохранитель кнопки запуска	5 А	-
IF02	Предохранитель ESCL	10 А	-
IF03	Предохранитель беспроводной зарядки мобильных устройств	10 А	-
IF04	Предохранитель диагностики	10 А	-
IF05	Предохранитель приборов наружного освещения	20 А	-
IF06	Предохранитель комбинации приборов	10 А	-
IF07	Предохранитель плафона внутреннего освещения	10 А	-
IF08	Предохранитель люка	20 А	-
IF09	Предохранитель обогрева сидений	20 А	-
IF10	Предохранитель аудиосистемы	15 А	-
IF11	Предохранитель контроллера климатической системы	10 А	-
IF12	Предохранитель переднего стеклоомывателя	10 А	-
IF13	Предохранитель подушки безопасности	10 А	-
IF14	Предохранитель контроллера климатической системы	7,5 А	-
IF15	Предохранитель комбинации приборов	7,5 А	-

IF16	Предохранитель IGN1 моторного отсека	15 A	-
IF17	Предохранитель IGN2 крыши	7,5 A	3-14
IF18	Предохранитель IGN2 щитка приборов	7,5 A	-
IF19	Предохранитель подсветки	5 A	-
IF20	Предохранитель правого переднего левого заднего габаритного огня	5 A	-
IF21	Предохранитель левого переднего правого заднего габаритного огня	5 A	-
IF23	Предохранитель питания 12 В	15 A	-
IF24	Предохранитель питания USB	10 A	-
IF25	Предохранитель контроллера ACC	7,5 A	-
IF26	Предохранитель цепи обратной связи вентилятора	5 A	-
IF27	Предохранитель панорамного кругового обзора	5 A	-
IF28	Предохранитель контроллера климатической системы	7,5 A	-
SF01	Предохранитель замка зажигания	30 A	-
SF02	Предохранитель дверного замка	20 A	-
SF03	Предохранитель контроллера левой двери	30 A	-
SF04	Предохранитель контроллера правой двери	30 A	-
SF05	Предохранитель сиденья с электроприводом	25 A	-
SF06	Предохранитель обогрева заднего стекла	25 A	-
SF07	Предохранитель переднего и заднего стеклоочистителей	20 A	-

Буксировка автомобиля

Передняя буксировочная проушина



Задняя буксировочная проушина



Если автомобиль требует буксировки, следует обратиться в профессиональную службу эвакуации автомобилей. Не буксируйте автомобиль только с помощью тросов или цепей.

Способы буксировки

Платформенный эвакуатор

Транспортное средство может быть загружено на платформу грузовика, что является лучшим способом транспортировки вашего автомобиля.

Буксировка с вывешиванием передних колес

Тягач подставляет два рычага под нижнюю часть передних колес транспортного средства, отрывает колеса от земли и оставляет задние колеса на земле. Это допустимый способ буксировки транспортного средства.

Меры предосторожности при буксировке

При использовании буксировки с вывешиванием передних колес дальность буксировки не должна превышать 50 км, а скорость должна быть ниже 30 км/ч.

Если на кузове есть передний спойлер, снимите его перед буксировкой во избежание повреждений. Не поднимайте и не буксируйте автомобиль за бампер, это может привести к серьезным повреждениям. При установке тягача особое внимание следует уделить тому, чтобы трос не повредил кузов автомобиля.

Для буксировки со всеми колесами на земле необходимо использовать правильно сконструированное устройство с буксирной штангой. Включите кнопкой запуска режим АСС, чтобы разблокировать рулевое колесо, и переведите рычаг селектора в положение N.

Если вы не можете переключать режимы селектора или запустить автомобиль, можно использовать только буксировку с вывешенными передними колесами.

Запуск от внешнего источника энергии

Если автомобиль не может быть запущен из-за недостаточной степени заряда низковольтной аккумуляторной батареи 12 В, можно использовать соединительные провода для запуска автомобиля с помощью низковольтной аккумуляторной батареи 12 В другого автомобиля. Перекрестные соединения опасны и требуют осторожного обращения.

Порядок действий

1. Откройте капот.
2. Выключите все потребители электроэнергии, переключите селектор в режим N и потяните переключатель электромеханического стояночного тормоза вверх.
3. Подсоедините зажим положительного соединительного кабеля к положительному (+) выводу низковольтной аккумуляторной батареи 12 В автомобиля.
4. Подсоедините зажим на другом конце положительного соединительного кабеля к положительному (+) выводу аккумуляторной батареи вспомогательного автомобиля.

5. Подсоедините зажим отрицательного соединительного кабеля к отрицательному (-) выводу аккумуляторной батареи вспомогательного автомобиля.



6. Как показано на рисунке, избегайте подключения к отрицательному выводу разряженной низковольтной аккумуляторной батареи 12 В автомобиля и движущимся частям и подключайте зажим на другом конце отрицательного соединительного кабеля к твердой, неподвижной, неокрашенной металлической части автомобиля.
7. Запустите автомобиль, используемый в качестве внешнего источника питания и подождите примерно 5 минут, чтобы подзарядить низковольтную аккумуляторную батарею 12 В автомобиля.
8. Запустите автомобиль и оставьте его в режиме ON.
9. После того как автомобиль запустится, отсоедините соединительные кабели в порядке, обратном порядку подключения, и обратитесь в авторизованный сервисный центр Evolute для скорейшего обслуживания автомобиля.



ПРЕДУПРЕЖДЕНИЕ

При использовании соединительных кабелей от других автомобилей для запуска от внешнего источника энергии необходимо правильно их использовать в соответствии с их инструкцией по использованию. Неправильное обращение может привести к пожару, взрыву или повреждению автомобиля.

Перегрев тягового электродвигателя

Если в комбинации приборов включается сигнальная лампа неисправности силового агрегата, немедленно выполните следующее:

1. Остановите автомобиль в безопасном месте на обочине, переключите селектор в положение N, потяните вверх переключатель электромеханического стояночного тормоза, выключите все потребители электроэнергии и включите аварийную световую сигнализацию.
2. Если тяговый электродвигатель перегрелся из-за перегрузки, то он начнет остывать сразу после остановки транспортного средства. В этом случае подождите, пока не выключится сигнальная лампа неисправности силового агрегата, прежде чем продолжать движение.
3. Проверьте, нет ли явных утечек охлаждающей жидкости, например сломанного шланга расширительного бачка. В этот момент все детали горячие, поэтому будьте осторожны. Если обнаружена утечка, пожалуйста, свяжитесь с авторизованным сервисным центром Evolute как можно скорее.
4. Если явных утечек не обнаружено, проверьте уровень охлаждающей жидкости в бачке. Если уровень охлаждающей жидкости ниже минимальной отметки (MIN) или охлаждающая жидкость отсутствует, срочно долейте охлаждающую жидкость.
5. Запустите автомобиль, установите ручку регулировки температуры климатической установки на максимальное значение, а ручку регулировки объема поступающего воздуха на максимум, добавьте охлаждающую жидкость в расширительный бачок, поддерживайте уровень охлаждающей жидкости между верхней и нижней крайними метками, установите обратно и затяните крышку расширительного бачка.



ПРЕДУПРЕЖДЕНИЕ

Снятие крышки расширительного бачка при горячем тяговом электродвигателе может привести к разбрызгиванию охлаждающей жидкости и вызвать серьезные ожоги. Перед снятием крышки расширительного бачка всегда дождитесь охлаждения тягового электродвигателя.

Информация об автомобиле	164	Основные размерные параметры	
Идентификационные данные автомобиля.....	164	автомобиля*	166
Заводская табличка автомобиля	164	Массовые параметры автомобиля*	166
Информация о тяговом электродвигателе	164	Параметры тягового электродвигателя* ...	166
Предупреждающие знаки безопасности ...	165	Основные узлы шасси	166
Предупреждающий знак низковольтной		Предельный диапазон рабочих значений	
аккумуляторной батареи 12 В.....	165	тормозных механизмов.....	167
Предупреждающая табличка радиатора	165	Динамические параметры автомобиля	167
Окно для микроволновых устройств		Проходимость автомобиля	167
идентификации автомобиля	165	Перечень эксплуатационных жидкостей ...	167
		Значения углов установки колес.....	167
		Многорычажная независимая	
		задняя подвеска.....	167
		Технические характеристики шин	168

Информация об автомобиле

Идентификационные данные автомобиля

VIN на вашем автомобиле имеется в нескольких местах (в разных местах).



1. Выгравирован на поперечине под пассажирским сиденьем, его можно увидеть, открыв специальный вырез ковра.



2. Наклеен с правой стороны под ветровым стеклом.
3. Приклеен на передней панели.
4. Наклеен на внутреннюю часть вещевого ящика.
5. Наклеен с внутренней стороны правой средней стойки.
6. Наклеен с внутренней стороны правой передней стойки.
7. Наклеен с внутренней стороны капота моторного отсека.
8. Наклеен с внутренней стороны двери багажного отсека.
9. Наклеен на силовой агрегат.
10. Наклеен с внутренней стороны правой передней двери.
11. Используйте сканер OBD II для считывания информации о VIN автомобиля через диагностический порт OBD.

Заводская табличка автомобиля



Табличка автомобиля находится в нижней части центральной стойки и содержит следующую информацию:

1. Страна производства
2. Производитель
3. Торговая марка
4. Идентификационный номер автомобиля
5. Модель автомобиля
6. Модель тягового электродвигателя
7. Номинальное напряжение / номинальная мощность тяговой аккумуляторной батареи
8. Максимальная мощность тягового электродвигателя
9. Максимальная полная масса
10. Количество пассажиров
11. Год и месяц изготовления

Информация о тяговом электродвигателе

Код стали тягового электродвигателя

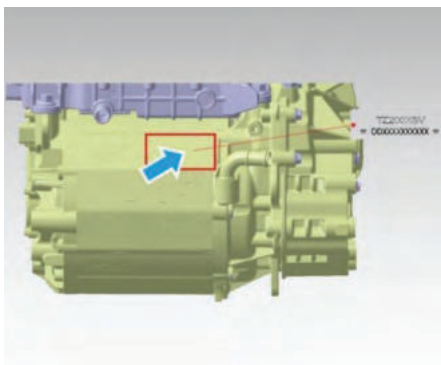

Код стали тягового электродвигателя расположен спереди справа на корпусе двигателя.

Наклейка тягового электродвигателя

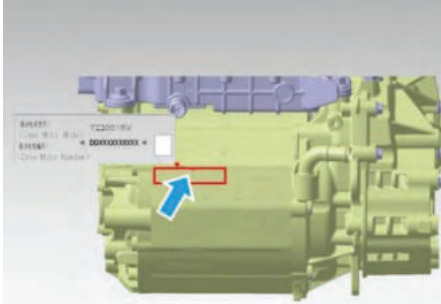

Наклейка тягового электродвигателя нанесена спереди слева на корпусе двигателя. Информационное содержание соответствует коду стали тягового электродвигателя, используемое для облегчения лицензирования транспортного средства.

Предупреждающие знаки безопасности

Предупреждающий знак низковольтной аккумуляторной батареи 12 В



Этикетка с предупреждениями касательно аккумуляторной батареи наклеена на поверхность батареи. Напомним, что батарею следует хранить вдали от источников тепла и открытого огня, а также во время зарядки и использования необходимо обеспечить вентиляцию во избежание несчастных случаев.

Предупреждающая табличка радиатора



Предупреждающая табличка радиатора и этикетка с указанием типа хладагента кондиционера приклеены с внутренней стороны капота моторного отсека. При замене охлаждающей жидкости следует использовать охлаждающую жидкость, предписанную компанией Evolute, нельзя смешивать охлаждающие жидкости разных марок. Не прикасайтесь к радиатору, вентилятор охлаждения может включиться в любой момент.

Окно для микроволновых устройств идентификации автомобиля



Окно для микроволновых устройств идентификации автомобиля расположено по центру в верхней части ветрового стекла. В этой метке хранится актуальная информация об автомобиле, которую нельзя загромождать кронштейнами крепления салонных зеркал, кронштейнами датчиков и т. д.



ВНИМАНИЕ!

Не открывайте капот, когда рычаг стеклоочистителя поднят вверх, иначе капот и рычаг стеклоочистителя будут повреждены.

Основные размерные параметры автомобиля*

Описание	Ед. изм.	Эксклюзив/Престиж/Флагман
Длина автомобиля	мм	4600
Ширина автомобиля	мм	1860
Высота автомобиля	мм	1680
Колея передних колес	мм	1590
Колея задних колес	мм	1595
Колесная база	мм	2715

Массовые параметры автомобиля*

Параметр	Ед. изм.	Эксклюзив/Престиж/Флагман
Длина автомобиля	мм	4600
Ширина автомобиля	мм	1860
Высота автомобиля	мм	1680
Колея передних колес	мм	1590
Колея задних колес	мм	1595
Колесная база	мм	2715

Параметры тягового электродвигателя*

Параметр	Ед. изм.	Эксклюзив/Престиж/Флагман
Модель тягового электродвигателя	-	TZ200XSV
Тип	-	Синхронный двигатель с постоянными магнитами
Номинальная мощность	кВт	80
Максимальная мощность	кВт	150
Номинальная частота вращения	об/мин	5457
Максимальная частота вращения	об/мин	16 000
Номинальный крутящий момент	Н м	140
Максимальный крутящий момент	Н м	340
Основное передаточное число	-	11.558
Класс защиты	-	IP67

Основные узлы шасси

Система подвески	Передняя подвеска	Независимая подвеска типа McPherson + стабилизатор поперечной устойчивости
	Задняя подвеска	Многорычажная независимая подвеска
Система рулевого управления	С усилителем	Электрический усилитель
Тормозная система	Конструктивная схема	Двухконтурная гидравлическая рабочая тормозная система
	Передний тормоз	Вентилируемый диск
	Задний тормоз	Невентилируемый диск
	Ход педали тормоза	1-12 мм
	Рабочий зазор в переднем и заднем тормозных механизмах	Менее 0,4 мм

Предельный диапазон рабочих значений тормозных механизмов

Тормозной диск переднего колеса	Номинальное значение	25
	Предельное значение	23
Фрикционная накладка тормоза переднего колеса	Номинальное значение	11
	Предельное значение	2
Тормозной диск заднего колеса	Номинальное значение	12
	Предельное значение	10
Фрикционная накладка тормоза заднего колеса	Номинальное значение	10
	Предельное значение	2
Накладки тормозных колодок стояночного тормоза	Номинальное значение	\
	Предельное значение	\

Динамические параметры автомобиля

Параметр	Ед. изм.	Параметр
Максимальная скорость	км/ч	180
Максимальный преодолеваемый уклон	-	20 %

Проходимость автомобиля

Параметр	Ед. изм.	Эксклюзив/Престиж
Угол въезда (без нагрузки)	°	17°
Угол съезда (без нагрузки)	°	26°
Минимальный диаметр разворота	м	Не более 12
Минимальный дорожный просвет	мм	180

Перечень эксплуатационных жидкостей

Описание	Спецификация	Количество заполнения
Общее количество смазочного масла редуктора	GL-4 75W-90	(1,30 ± 0,05) л
Охлаждающая жидкость тройного назначения	OAT-35	4 л
Охлаждающая жидкость тяговой аккумуляторной батареи	OAT-35	6 л
Тормозная жидкость	DOT4	(0,7 ± 0,1) л
Жидкость стеклоомывателя	NFC-60	2,0 л
Хладагент	HFC134a	(550 ± 20) г

Значения углов установки колес

Многорычажная независимая задняя подвеска

Параметр	Параметр	
Схождение колес	Передние колеса	0,08° ± 0,04°
	Задние колеса	0,06° ± 0,08°
Угол развала	Передние колеса	-0,19° ± 0,5° (разница слева и справа в пределах 0,55°)
	Задние колеса	-0,01° ± 0,5°
Угол продольного наклона оси поворота колеса	Передние колеса	5,61° ± 0,5° (разница слева и справа в пределах 0,55°)
Угол поперечного наклона оси поворота колеса	Передние колеса	10,73° ± 0,5°

Технические характеристики шин

Описание	Параметр	
Технические характеристики шин	235/60 R18	235/55 R19
Типоразмер обода	18x6.5J	19x7J
Давление в шинах	230 кПа	230 кПа

(*Примечание: шины 235/60 R18 устанавливаются только на некоторые модели.)



Все изображения носят информационный характер. Актуальные данные о конкретной модели, цвете, комплектации, технических характеристиках уточняйте у представителей бренда в официальных дилерских центрах EVOLUTE.