

E EVOLUTE



i-SPACE

РУКОВОДСТВО
ПО ЭКСПЛУАТАЦИИ



Уважаемый владелец! Поздравляем с приобретением гибридного автомобиля Evolute i-SPACE!

Вы сделали выбор в пользу передовых технологий и экологичного будущего. i-SPACE – это не просто автомобиль, это ваш персональный помощник в пути, сочетающий в себе комфорт, динамичность и заботу об окружающей среде.

Данное руководство пользователя поможет вам:

Быстро познакомиться с вашим i-SPACE: подробные описания функций и характеристик, сопровождаемые иллюстрациями, помогут вам освоить все возможности вашего нового автомобиля.

Эксплуатировать i-SPACE безопасно и эффективно: следуя рекомендациям руководства, вы сможете максимально использовать все преимущества вашего гибридного автомобиля.

Обеспечить бесперебойную работу i-SPACE: информация о техническом обслуживании поможет вам поддерживать ваш автомобиль в отличном состоянии.

Обратите внимание:

- В руководстве используются знаки «Предостережение» и «Предупреждение». Информация, содержащаяся под этими знаками, очень важна для вашей безопасности и безопасности окружающих.
- Иллюстрации и текст в данном руководстве носят информационный характер.
- При наличии расхождений между описанием в руководстве и вашим автомобилем, приоритет имеет информация, относящаяся к вашему конкретному экземпляру i-SPACE.

Дисклеймер: содержание и технические характеристики, приведенные в данном руководстве, действительны на момент публикации. ООО «Моторинвест» оставляет за собой право вносить изменения в технические характеристики и дизайн электромобиля в любое время и без предварительного уведомления.

Для получения дополнительной информации по Evolute i-SPACE вы можете посетить сайт: www.evolute.ru. Желаем вам приятного путешествия!

Исключительные права на печатное издание «Руководство по эксплуатации» (С) принадлежит ООО «МОТОРИНВЕСТ», 2024 год

Внимательно ознакомьтесь с руководством

В руководстве содержатся важная информация, предупреждения и предостережения, относящиеся к эксплуатации автомобиля. После прочтения руководства храните его в надежном месте в автомобиле. При продаже автомобиля другому лицу убедитесь, что руководство передается вместе с автомобилем, чтобы следующий пользователь мог получить доступ к соответствующей информации. Вся информация, технические характеристики, параметры и иллюстрации в руководстве основаны на технических характеристиках, актуальных на момент публикации. Но поскольку продукция постоянно совершенствуется, мы оставляем за собой право в любое время вносить изменения в технические характеристики или конструкцию автомобиля.

Перед началом эксплуатации автомобиля внимательно изучите данное руководство. Это позволит вам ознакомиться с требованиями к управлению и техническому обслуживанию, что поможет вам безопасно управлять автомобилем и поддерживать его работоспособность на высоком уровне.

Инструкции

ОПАСНО!

Указывает на высокий уровень риска. Если не предотвратить опасность, возможны серьезные травмы, в том числе смертельные.

ПРЕДУПРЕЖДЕНИЕ!

Указывает на средний уровень риска. В таких случаях, если не предотвратить опасность, также возможны серьезные травмы, в том числе, смертельные.

ПРЕДОСТЕРЕЖЕНИЕ!

Указывает на низкий уровень риска. Если не предотвратить такие опасности, возможны легкие травмы или травмы средней тяжести.

Важное замечание

Внесение изменений в конструкцию автомобиля

Не вносите изменения в какие-либо компоненты, информацию об автомобиле или идентификационные обозначения на вашем автомобиле без соответствующего разрешения. Такие изменения могут негативно повлиять на эксплуатационные качества, безопасность и/или долговечность автомобиля, а также могут нарушить

местные и/или национальные законы и нормы. Наша компания не несет ответственности за любые прямые или косвенные убытки, возникшие в результате таких модификаций. Кроме того, внесение несанкционированных изменений может привести к потере права на техническое обслуживание или гарантию.

Запасные части и аксессуары

Необходимо использовать оригинальные запасные части и аксессуары Dongfeng Xiaokang.

Техническое обслуживание

Для поддержания автомобиля в хорошем техническом состоянии и продления срока его службы необходимо предоставлять автомобиль на регулярное техническое обслуживание в авторизованном дилерском центре бренда. Внимательно ознакомьтесь с информацией о техническом обслуживании в данном руководстве. Для прохождения планового технического обслуживания мы рекомендуем предоставлять автомобиль в авторизованные дилерские центры нашей компании. Если ваш автомобиль эксплуатируется в тяжелых условиях, может потребоваться более частое и тщательное техническое обслуживание. Невыполнение или ненадлежащее выполнение технического обслуживания может привести к возникновению неисправностей автомобиля, не покрываемых гарантийными обязательствами.

Меры предосторожности

Чтобы поездки на вашем автомобиле были безопасными и приятными, необходимо соблюдать приведенные ниже важные меры предосторожности.

- ▷ Управляйте автомобилем в трезвом состоянии: ни в коем случае не употребляйте алкоголь или наркотики перед поездкой.
- ▷ Не отвлекайтесь: всегда концентрируйтесь на вождении и не отвлекайтесь, например, на регулировку функций автомобиля или телефон во время движения, поскольку это может привести к аварии.
- ▷ Соблюдайте правила дорожного движения: соблюдайте скоростной режим, не превышайте скорость и не перегружайте автомобиль.
- ▷ Правильно используйте ремни безопасности: всегда пристегивайтесь ремнями безопасности и используйте соответствующие детские удерживающие устройства для детей, находящихся на заднем сиденье.
- ▷ Не оставляйте детей одних в автомобиле и не позволяйте им брать в руки ключ от автомобиля или носить его с собой.
- ▷ Во избежание травм не прикасайтесь к соединительным штекерам или высоковольтным компонентам.
- ▷ Соблюдайте требования, содержащиеся на предупреждающих наклейках и табличках.
- ▷ Автомобиль не должен находиться в среде с коррозионно-активными, взрывоопасными или разрушаю-

щими изоляцию газами или токопроводящей пылью, а также вблизи источников сильного тепла.

- ▷ Запрещается самостоятельно разбирать высоковольтную аккумуляторную батарею и другие высоковольтные компоненты.
- ▷ Категорически запрещаются преднамеренные действия, направленные на деформацию или проникающие повреждения аккумуляторной батареи.
- ▷ В случае утечки электролита или повреждения батареи питания не прикасайтесь к ней. При случайном попадании электролита на кожу промойте ее большим количеством воды или обратитесь за медицинской помощью.
- ▷ Не снимайте, не заменяйте неисправную высоковольтную аккумуляторную батарею и не храните ее в частном порядке. Для надлежащей утилизации батареи обратитесь авторизованный дилерский центр бренда.
- ▷ Установка дополнительных акустических систем и другого электронного оборудования на автомобиль может негативно влиять на нормальную работу электрооборудования автомобиля.
- ▷ При установке дополнительного электронного оборудования строго соблюдайте следующие правила:
 - Не устанавливайте и не модифицируйте оригинальное оборудование, поскольку это может привести к нарушению функций электрооборудования автомобиля.
 - Соблюдайте местные законы и правила при использовании электронного оборудования.
 - Не устанавливайте автомобиль на стоянку вблизи источников сильных электромагнитных волн, например, трансформаторов.
 - Лицам, использующим электронные медицинские устройства, следует обратиться к производителю такого устройства за информацией о влиянии радиоволн на работу используемого устройства. Радиоволны могут оказывать непредсказуемое влияние на работу медицинских приборов, таких как кардиостимулятор.

01. Обзор	10
02. Включение и выключение оборудования и функций	18
03. Сиденья и удерживающие системы	33
04. Управление автомобилем	48
05. Центральный дисплей с сенсорным экраном	92
06. Зарядка высоковольтной аккумуляторной батареи	116
07. Техническое обслуживание	126
08. Характеристика	150

Обзор	10
Интерьер	11
Пятиместные версии	14
Семиместные версии	15
Экстерьер.....	16
Включение и выключение оборудования и функций	18
Двери	19
Запирание и отпирание дверей	19
Как пользоваться ключом	19
Замена элемента питания ключа	20
Наружные ручки дверей	20
Внутренние ручки дверей.....	21
Запирание и отпирание замков дверей изнутри.....	21
Блокировка замков от детей.....	21
Отпирание дверей и включение бортового питания при разряде элемента питания ключа	22
Место для хранения ключа во время движения.....	22
Открытие дверей изнутри при разряженном элементе питания ключа.....	23
Если неисправны или утеряны ключи.....	23
Окна	23
Открытие и закрытие окон	23
Блокировка стеклоподъемников дверей пассажиров.....	24
Открытие/закрытие окон с помощью пульта дистанционного управления	24
Адаптация автоматической функции закрывания/открывания окон	24
Крышка багажного отсека	24
Открытие крышки багажного отсека	24
Закрывание крышки багажного отсека	26
Регулировка высоты открывания.....	26
Аварийное открывание крышки багажного отсека	26
Голосовое управление крышкой багажного отсека	26
Капот	27
Открытие капота.....	27
Закрывание капота	28
Перчаточный ящик	29
Открытие перчаточного ящика	29
Закрывание перчаточного ящика	29
Солнцезащитные козырьки	29
Солнцезащитные козырьки	29
Косметические зеркала.....	29
Люки в крыше	29
Панорамная крыша.....	29
Малый люк	30
Управление с помощью пульта дистанционного управления.....	31
Рейлинги	31

Открытие лючка топливо-заправочной горловины	31
Открытие лючка зарядного разъема	32
Сиденья и удерживающие системы	33
Передние и задние сиденья	34
Правильное положение водителя за рулем	34
Регулировка сиденья водителя с помощью электропривода	34
Регулировка сиденья водителя вручную	34
Регулировка угла наклона спинки	35
Продольная регулировка сиденья	35
Регулировка высоты сиденья	35
Регулировка по высоте и снятие подголовников передних сидений.....	35
Положение и угол наклона спинки переднего сиденья	35
Рекомендуемый угол наклона спинки переднего сиденья	35
Подогрев передних сидений	36
Вентиляция передних сидений	36
Регулировка угла наклона и складывание спинок сидений второго ряда.....	37
Регулировка по высоте и снятие подголовников сидений второго ряда	37
Рекомендуемый угол наклона спинок сидений второго ряда.....	37
Перемещение сидений для облегчения посадки и высадки	37
Сиденья третьего ряда	38
Регулировка угла наклона спинок сидений третьего ряда.....	38
Рекомендуемый угол наклона спинок сидений третьего ряда.....	38
Ремень и подушки безопасности	39
Использование ремней безопасности	39
Застегивание ремня безопасности	39
Датчик занятости сиденья переднего пассажира	39
Отстегивание ремня безопасности	39
Использование ремней безопасности беременными женщинами	40
Обеспечение безопасности при перевозке детей	40
Младенцы и дети младшего возраста	40
Инвалиды также должны пристегиваться ремнями безопасности	40
Предназначители ремней безопасности	41
Проверка ремней безопасности	41
Напоминание о незастегнутом ремне безопасности (SBR) водителя	41
Система SBR предупреждает водителя о том, что ремень безопасности не застегнут	41
Напоминание о не застегнутом ремне безопасности переднего пассажира.....	41

Меры предосторожности при использовании ремней безопасности	42	Информация, получаемая с помощью бортового компьютера	64
Детские удерживающие устройства	42	Кнопки на рулевом колесе выбора информации, отображаемой на комбинации приборов	66
Безопасная перевозка детей в автомобиле	42	Дисплей поездки	66
Выбор детского удерживающего устройства	42	Приборы освещения	67
Информация о местах расположения креплений ISOFIX для детских удерживающих устройств с креплениями ISOFIX	43	Управление приборами освещения	67
Установка детского кресла с креплениями ISOFIX	43	Габаритный свет и фары	67
Проверка правильности и надежности установки детского кресла	44	Задние противотуманные фонари	67
Подушки безопасности	45	Задние указатели поворотов	67
Расположение подушек безопасности	45	Передние плафоны для чтения	68
Принцип работы подушек безопасности	46	Задние плафоны для чтения	68
Типы подушек безопасности	46	Выключатель аварийной световой сигнализации	69
При срабатывании подушки безопасности	46	Очистители и омыватели стекол	69
Контрольная лампа системы подушек безопасности	46	Очиститель и омыватель ветрового стекла	69
Предупреждения, относящиеся к подушкам безопасности	47	Очиститель/омыватель заднего стекла	70
Управление автомобилем	48	Омыватель ветрового стекла	70
Обзор режимов работы системы привода автомобилей DE-i	49	Омыватель заднего стекла	70
EV – режим электромобиля	49	Система помощи при парковке	71
NEV – режим гибридного привода		Как работает система помощи при парковке	71
*EVR режим	49	Положение датчиков	71
Выбор режима работы системы DE-i	51	Зоны чувствительности датчиков	71
Меры предосторожности, относящиеся к использованию режимов системы DE-i	52	Визуальные и звуковые предупреждения системы помощи при парковке	72
Рулевое колесо	53	Ограничения и ложные срабатывания системы	72
Регулировка положения рулевого колеса	53	Другие функции системы помощи при парковке	72
Переключатели на рулевом колесе	54	Тормозная система	73
Звуковой сигнал	55	Экстренное торможение	73
Включение и выключение зажигания/питания	55	Электромеханический стояночный тормоз	73
Описание состояния автомобиля	55	Электромеханический стояночный тормоз	74
Запуск двигателя	55	Функция аварийного торможения	74
Перед началом движения	56	Автоматическое выключение стояночного тормоза при трогании	75
Распознавание ключа автомобилем	56	Система автоматического удержания автомобиля на месте (AUTO HOLD (AVH))	75
Выключение питания	56	Необходимые условия для включения системы AUTO HOLD в режиме ожидания (должны выполняться одновременно):	75
Переключение передач	56	В следующих случаях система AUTO HOLD не активируется, и включение стояночного тормоза откладывается:	75
Автоматическая коробка передач (с электронным переключением)	56	Система управления безопасностью при торможении (BSC)	76
Комбинация приборов	57	Электронная система поддержания курсовой устойчивости (ESC)	76
Области отображения информации	57	Антипробуксовочная система (TCS)	76
Отображение информации и предупреждений, относящихся к давлению и температуре воздуха в шинах	58	Система помощи при трогании на подъеме (HHC)	76
Контрольные лампы, индикаторы и сигнализаторы неисправности	59	Гидравлическая система помощи при экстренном торможении (HBA)	77
Описание функций контрольных ламп, индикаторов и сигнализаторов неисправности	61		

Функция управляемого торможения с помощью стояночного тормоза (CDP)	77
Система помощи при движении на спуске (HDC)	77
Условия активации системы HDC	77
Антиблокировочная тормозная система (ABS)	77
Круиз-контроль	78
Включение/выключение круиз-контроля	78
Регулировка скорости	79
Временное прерывание и возобновление работы круиз-контроля	79
Возобновление движения в режиме круиз-контроля	79
Временное ускорение	79
Система контроля слепых зон (BSD)	79
Система контроля слепых зон (BSD) / помощи при перестроении (LCA)	79
Включение/выключение системы BSD/LCA	79
Система предупреждения об опасности при открывании дверей (DOW)	80
Включение/выключение системы DOW	80
Система предупреждения о транспорте, движущемся поперечно сзади (RCTA)	80
Включение/выключение системы RCTA	80
Система предупреждения о возможном столкновении сзади (RCW)	81
Включение/выключение	81
Зеркала заднего вида	82
Регулировка, складывание/раскладывание наружных зеркал заднего вида	82
Регулировка внутреннего зеркала заднего вида	82
Регулировка положения внутреннего зеркала заднего вида для предотвращения ослепления фарами автомобилей, движущихся сзади	82
Буксировка	82
Меры предосторожности при буксировке	83
Буксировочная проушина	83
Набор бортового инструмента	84
Набор бортового инструмента	84
Камера заднего вида	84
Положение камеры	84
Как работает система	85
Система помощи при парковке с использованием системы кругового обзора	85
Положение камеры	85
Как работает система	86
Видеорегистратор	87
Инструкции по использованию видеорегистратора	87
Функции видеорегистратора	87
Краткое описание функций регистратора	88
Циклическая запись	88
Предварительный просмотр в реальном времени	88
Аварийная запись	88
Просмотр, воспроизведение и удаление файлов	89
Настройки регистратора	89
Сигнализация о неисправности регистратора	90
Регистратор событий (EDR)	91
Данные регистратора событий и их использование	91
Доступ к данным EDR	91
Блокировка данных EDR	91
Раскрытие данных, записываемых с помощью EDR	91
Считывание VIN-кода	91
Центральный дисплей с сенсорным экраном	92
Главный экран	93
Главный экран	93
Выпадающее меню	93
Настройки	94
Предпочитаемые настройки	94
Оборудование кузова	94
Системы помощи водителю	95
Рекомендации по безопасности	96
Интеллектуальная зарядка и разрядка	97
Управление энергией	98
Приборы освещения	99
Дисплей	99
Звук	100
Подключения	101
Общее	102
Управление температурой	104
Как управлять температурой воздуха в салоне	104
Электрическая климатическая установка	104
Автоматическая климатическая установка	105
Панель управления климатической установки	106
Автоматическая климатическая установка	106
Электрическая климатическая установка	107
Интеллектуальная система поддержания высокого качества воздуха	108
Выбор настроек обогрева и вентиляции сидений (для некоторых вариантов комплектации)	109
Мультимедийная система	110
Радиостанции	110
Музыка	111
Обзор	111
Музыка с USB	111
Музыка по Bluetooth	111

USB-разъемы.....	112	Обслуживание высоковольтной аккумуляторной батареи	127
Беспроводная зарядка мобильных телефонов (при наличии)	112	График технического обслуживания автомобиля	127
Использование мобильных телефонов.....	112	Межсервисные интервалы	127
Совместимость с Bluetooth®	112	Предупреждения в отношении ТО и ремонта.....	127
Сопряжение мобильных телефонов с функцией Bluetooth	112	Ежедневные проверки	127
Импорт контактов.....	113	Ежемесячные проверки.....	128
Отключение мобильного телефона с функцией Bluetooth от автомобиля	113	Контроль уровня рабочих жидкостей.....	128
Использование сопряженного телефона.....	113	Обслуживание шин.....	128
Совершение телефонных вызовов	113	Соблюдение установленной нагрузки и скорости движения	128
Прием входящего телефонного вызова	114	Поддержание давления воздуха в шинах.....	128
Подключение к точке доступа Wi-Fi	114	Важность поддержания правильного давления воздуха в шинах.....	128
Использование функций мобильного телефона	115	Проверка шин на предмет повреждения.....	129
Зарядка высоковольтной аккумуляторной батареи	116	Износ шин	129
Описание высоковольтных устройств .	117	Перестановка колес/шин, балансировка колес и регулировка углов установки колес ..	129
Краткое описание высоковольтных компонентов	117	Уплотнение шин.....	130
Знак предупреждения о высоком напряжении	118	Движение в условиях холода	130
Инструкции по зарядке	118	Зимние шины	130
Меры предосторожности при зарядке	118	Цепи противоскольжения.....	131
Зарядный разъем автомобиля.....	119	Проверка глубины протектора.....	131
Способы зарядки	119	Хранение колес/шин.....	131
Использование портативного зарядного пистолета для зарядки переменным током ...	120	Балансировка колес.....	132
Зарядка с помощью стойки для медленной зарядки	121	Замена колеса	132
Зарядка по расписанию	121	Колесные болты	132
Питание внешних электрических потребителей.....	122	Проверка давления воздуха в шинах.....	132
Аварийное открывание лючка зарядного разъема и разблокировка зарядного пистолета	123	Замена датчиков давления воздуха в шинах.....	133
Управление уровнем заряда аккумуляторной батареи	124	Неисправность системы TPMS	133
Настройки управления уровнем заряда аккумуляторной батареи	124	Аварийные колеса	133
Запуск двигателя для зарядки аккумуляторной батареи при неподвижном автомобиле	124	Меры предосторожности	133
Высоковольтная аккумуляторная батарея	124	Подготовка инструментов	133
Обслуживание высоковольтной аккумуляторной батареи	124	Герметик для аварийного ремонта шин.....	133
Ограничения по температуре	124	Заполнение шины герметиком для аварийного ремонта шин и воздухом	134
Утилизация высоковольтной аккумуляторной батареи	125	Щетки очистителей стекол и сопла оmyвателей стекол.....	135
Техническое обслуживание	126	Очистка щеток стеклоочистителей.....	135
Хранение автомобиля	127	Очистка сопел оmyвателей стекол	135
Хранение автомобиля	127	Долив жидкости оmyвателей стекол	135
		Долив жидкости оmyвателей стекол	136
		Обратите внимание на следующие моменты	136
		Охлаждающая жидкость.....	136
		Проверка уровня (расширительный бачок) ..	136
		Предупреждающие символы	137
		Долив или замена охлаждающей жидкости.....	137
		Тормозная жидкость	138
		Проверка уровня	138
		Долив/замена тормозной жидкости	138
		Заправка топливом	138

Положение лючка топливозаправочной горловины	138	Система привода	156
Отпирание лючка топливозаправочной горловины	139	Двигатель	156
Заправка топливом	139	Рулевое управление	156
Аварийное открывание лючка топливозаправочной горловины	140	Гибридная коробка передач	156
Топливо	140	Подвеска	156
Блоки реле и предохранителей	141	Система охлаждения	156
Замена предохранителей	141	Топливная система	156
Блок реле и предохранителей 1 (в левой части подкапотного пространства) ..	142	Тормозная система	157
Блок реле и предохранителей в подкапотном пространстве	143	Система смазки	158
Блок реле и предохранителей 2 (в передней панели)	144	Электрооборудование	158
Блок реле и предохранителей в передней панели	145	Аккумуляторная батарея	158
Подъем автомобиля с помощью домкрата или подъемника	146	Колесные диски и шины	158
Запасные части и установка дополнительного оборудования	147	Аккумуляторная батарея	158
Ремонт кузова	147	Проверка давления воздуха в шинах ..	159
Регулярное техническое обслуживание	147	Маркировка шин	159
Рабочие жидкости, масла и смазки ...	148	Инструкции по транспортировке	160
Наружные световые приборы	149	Только в случае транспортировки на эвакуаторе	160
Характеристика	150	Установка буксировочной проушины	160
Идентификационные обозначения	151	Установка на автомобиль-эвакуатор и фиксация колес на платформе	161
Номер двигателя	153		
Номер тягового электродвигателя	153		
Загрузка автомобиля	154		
Полезная нагрузка	154		
Таблички с информацией о шинах и нагрузке	154		
Заводская табличка	154		
Габаритные размеры и основные технические параметры автомобиля ..	155		
Габаритные размеры	155		
Основные технические параметры автомобиля	155		

Обзор

Описание мест расположения компонентов, находящихся снаружи и внутри автомобиля, поможет вам быстро найти необходимые элементы. Перед началом поездок внимательно ознакомьтесь с этим разделом.

Интерьер

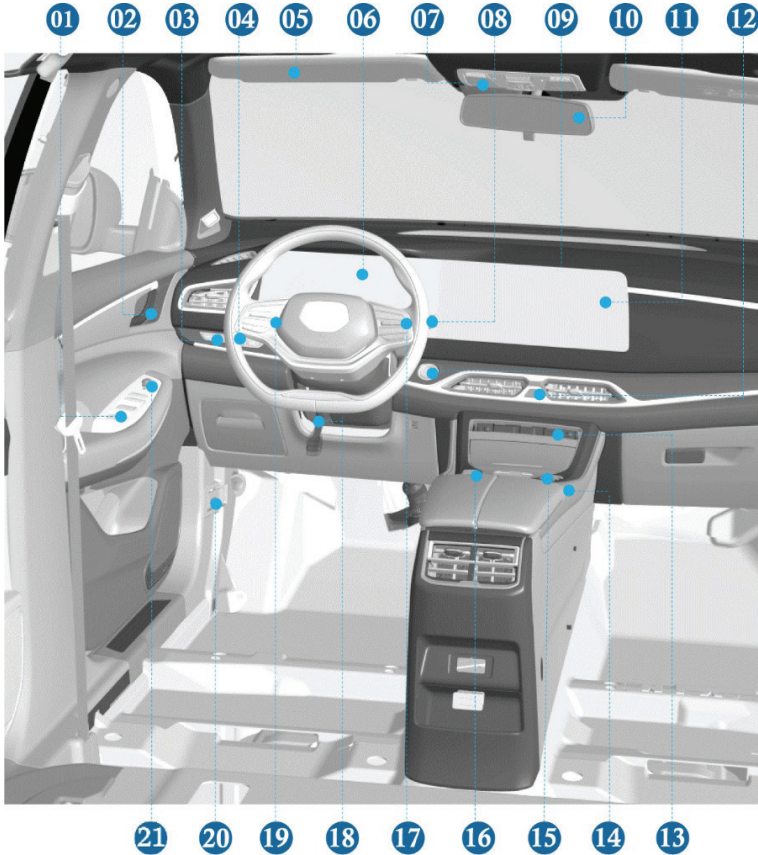

- | | |
|--|--|
| <p>01 Выключатель электрических стеклоподъемников (см. с. 15)</p> <p>02 Внутренняя ручка двери (см. с. 11)</p> <p>03 Малый блок переключателей (см. с. 17, 68, 92)</p> <p>04 Комбинированный переключатель освещения (см. с. 69)</p> <p>05 Солнцезащитный козырек (см. с. 23)</p> <p>06 Комбинация приборов (см. с. 57)</p> <p>07 Передний плафон для чтения (см. с. 70)</p> <p>08 Комбинированный переключатель очистителей/омывателей стекол (см. с. 72)</p> <p>09 Выключатель зажигания/электропитания (см. с. 55)</p> <p>10 Внутреннее зеркало заднего вида (см. с. 87)</p> <p>11 Дисплей с сенсорным экраном (см. с. 101)</p> <p>12 Выключатель аварийной световой сигнализации (см. с. 71)</p> | <p>13 Панель управления климатической установкой (см. с. 118)</p> <p>14 Правый боковой переключатель центральной консоли (см. с. 81)</p> <p>15 Рычаг селектора передач (см. с. 56)</p> <p>16 Левый боковой переключатель панели центральной консоли (см. с. 77)</p> <p>17 Правый блок переключателя на рулевом колесе (см. с. 53)</p> <p>18 Рукоятка фиксации механизма регулировки положения рулевой колонки (см. с. 53)</p> <p>19 Левый блок переключателей на рулевом колесе (см. с. 53)</p> <p>20 Ручка открывания капота (см. с. 20)</p> <p>21 Переключатель регулировки наружных зеркал заднего вида (см. с. 87)</p> |
|--|--|

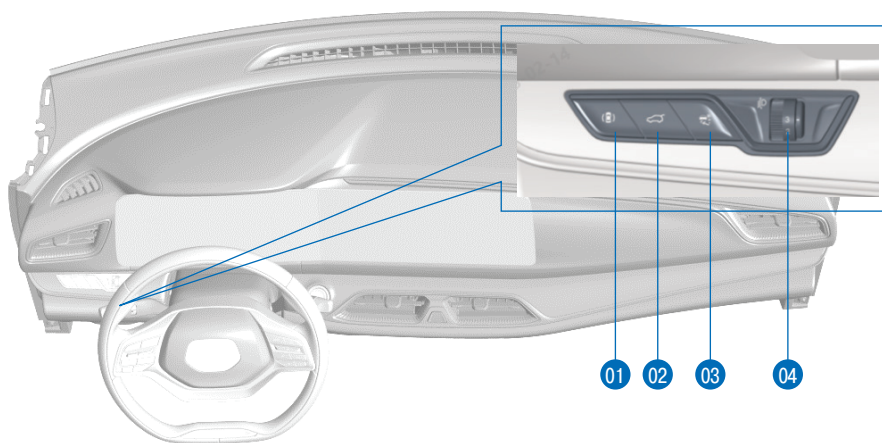

01 Переключатель видов системы кругового обзора (см. с. 92)

02 Выключатель открывания/закрывания крышки багажного отсека (см. с. 17)

03 Режим «Снег» (см. с. 50)

04 Переключатель корректора фар (см. с. 68)

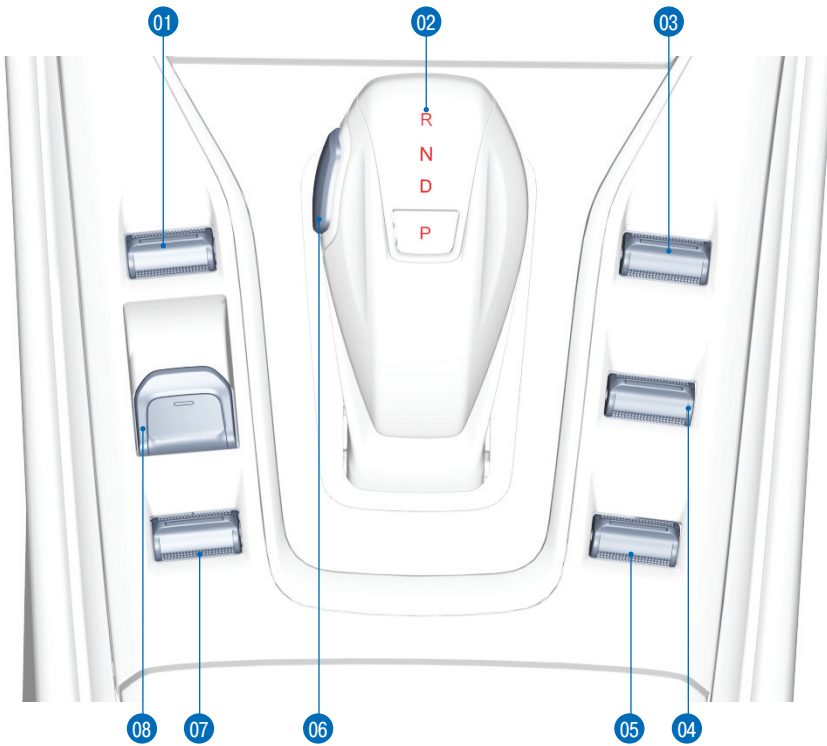

- 01 Переключатель режимов EV/HEV (см. с. 50) *EV/EVR
- 02 Рычаг селектора передач (см. с. 56)
- 03 Кнопка переключения функций системы ESC (см. с. 80)
- 04 Выключатель системы помощи при движении на спуске (см. с. 81)
- 05 Переключатель режимов движения (см. с. 50)
- 06 Кнопка разблокировки рычага селектора (см. с. 56)
- 07 Выключатель системы Auto Hold (см. с. 79)
- 08 Выключатель электромеханического стояночного тормоза (см. с. 77)

Пятиместные версии

01

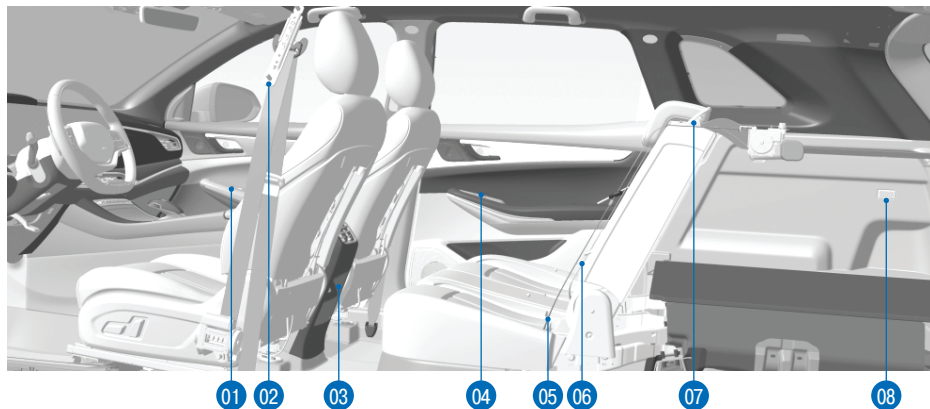

01 Переключатель стеклоподъемника передней правой двери (см. с. 15)

02 Ремень безопасности переднего сиденья (см. с. 34)

03 USB-разъем для зарядки (см. с. 125)

04 Переключатель стеклоподъемника задней двери

05 Ремень безопасности бокового места заднего сиденья (см. с. 34)

06 Ремень безопасности среднего места заднего сиденья (см. с. 34)

07 Рукоятка регулировки угла наклона спинки заднего сиденья (см. с. 31)

08 Плафон освещения багажного отделения

Семиместные версии

01

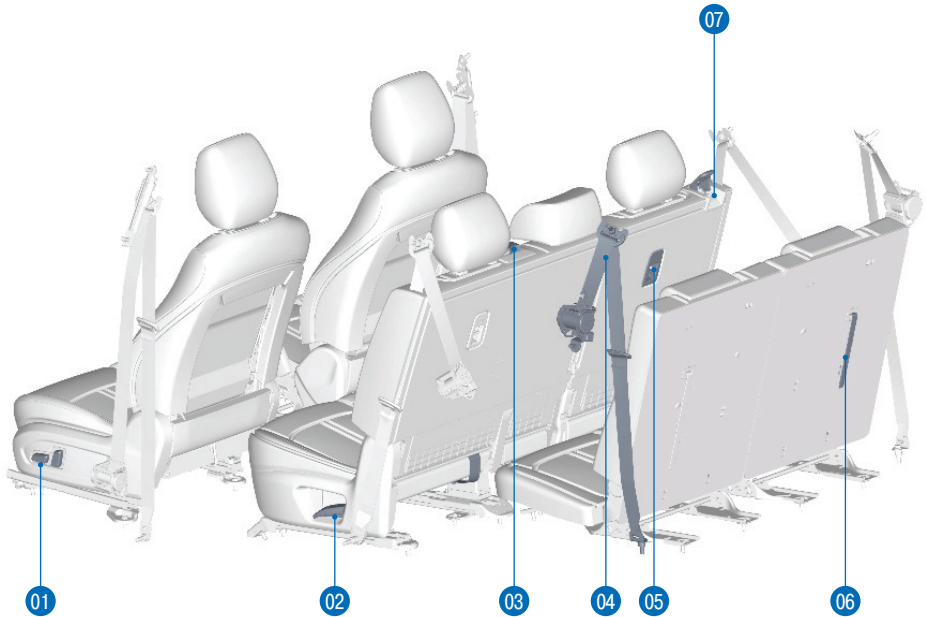

- 01 Переключатель регулировки сиденья водителя (см. с. 28)
- 02 Рукоятка регулировки наклона спинки наружного места сиденья второго ряда
- 03 Ремень безопасности среднего места второго ряда сидений (см. с. 34)
- 04 Ремень безопасности третьего ряда сидений (см. с. 34)
- 05 Верхняя точка крепления детского кресла
- 06 Петля для разблокировки спинки сиденья
- 07 Ручка откидывания спинки сиденья второго ряда для доступа к сиденью третьего ряда (см. с. 31)

Экстерьер

01

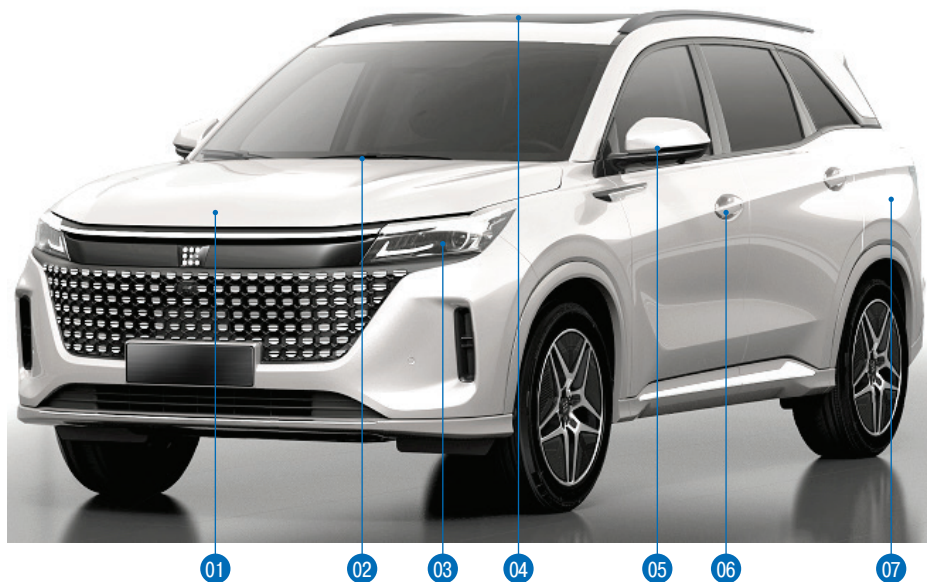

01 Капот (см. с. 20)

02 Очиститель ветрового стекла (см. с. 72)

03 Фара (см. с. 184)

04 Люк в крыше (см. с. 24)

05 Наружное зеркало заднего вида (см. с. 87)

06 Наружная ручка передней двери (см. с. 11)

07 Лючок топливозаправочной горловины (см. с. 169)

Примечание. В соответствии с правилами GB1589, компоненты с номерами, 05, 06 при указании габаритных размеров автомобиля не учитываются.



01 Колеса и шины (см. с. 157)

02 Очиститель заднего стекла (см. с. 72)

03 Крышка багажного отсека (см. с. 17) *обозначение модели

04 Камера заднего вида (см. с. 91)

05 Выключатель открывания крышки багажного отсека (см. с. 17)

Включение и выключение оборудования и функций

Описание способов использования переключателей и индикаторов поможет вам правильно использовать различные функции и оборудование автомобиля. Кроме того, это позволяет быстро ознакомиться с различными функциями.

Двери

Запирание и отпирание дверей

Электронная система автомобиля может воспринимать и распознавать зарегистрированный ключ в радиусе примерно 1 м (при нахождении около наружной ручки двери водителя) или в радиусе 20 м (при использовании пульта дистанционного управления ключа). Таким образом, использование пульта дистанционного управления (ключа) возможно при нахождении на определенном расстоянии от автомобиля.

Если элемент питания пульта дистанционного управления ключа разряжен или если на него действует сильное электромагнитное излучение, эффективный радиус действия может уменьшиться, или пульт дистанционного управления может работать неправильно.

ПРЕДУПРЕЖДЕНИЕ!

- Чтобы избежать воздействия радиоволн со стороны компонентов системы доступа в автомобиль на кардиостимуляторы, людям с таким оборудованием необходимо находиться на расстоянии не менее 30 см от любой антенны, установленной в автомобиле.

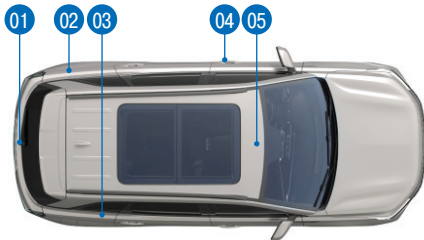

- 01 В середине заднего бампера.
- 02 На внутренней панели колесной арки заднего левого колеса.
- 03 На внутренней панели колесной арки заднего правого колеса.
- 04 В наружной ручке передней левой двери.
- 05 Под передними подстаканниками.

Как пользоваться ключом

На корпусе ключа находятся три кнопки.

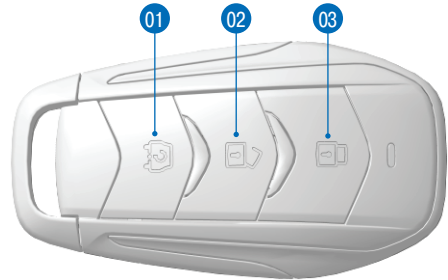



(Ключ типа 1)







(Ключ типа 2)

01 Кнопка определения местонахождения автомобиля
Ключ типа 1: коротко нажмите кнопку , чтобы активировать функцию поиска местонахождения автомобиля.

Ключ типа 2: нажмите кнопку запирания  два раза подряд, чтобы активировать функцию определения местоположения автомобиля.

02 Отпирание 
Нажмите кнопку отпирания : при этом отпираются передние и задние двери. При отпирании мигают лампы аварийной световой сигнализации, подтверждая выполнение операции отпирания.

03 Запирание 
Закройте все двери автомобиля, а затем нажмите кнопку запирания на ключе , чтобы запереть все двери автомобиля

04 Крышка багажного отсека с электроприводом 
Если автомобиль оснащен крышкой багажного отсека с электроприводом, вы можете открыть (когда крышка полностью закрыта) или закрыть (когда крышка открыта) крышку багажного отсека, дважды нажав кнопку управления крышкой багажного отсека  на корпусе ключа.

Если в процессе открывания/закрывания крышки ба-



гажного отсека однократно нажать эту кнопку, крышка багажного отсека останавливается в промежуточном положении.

При пользовании ключом его необязательно направлять на автомобиль, но ключ должен находиться в зоне распознавания ключа автомобилем. (Радиус действия пульта дистанционного управления ключа зависит от уровня заряда элемента питания ключа.) Если элемент питания ключа разряжен, на комбинацию приборов выводится сообщение «Элемент питания ключа разряжен».

Если ключ не распознается автомобилем, это означает, что ключ находится вне зоны действия сигнала (см. раздел «**Распознавание ключа**»).

Действие радиоволн с аналогичной частотой может создавать помехи для распознавания ключа. В таком случае проследите за тем, чтобы электронное оборудование (мобильный телефон, ноутбук и т. п.) находилось на расстоянии не менее 30 см от ключа.

Если ключ не работает, это может быть связано с тем, что разрядился элемент питания ключа. В этом случае его необходимо заменить. Если с помощью ключа не удастся отпереть автомобиль, вы можете использовать рекомендации, изложенные в разделе «**Отпирание дверей при разряде элемента питания ключа**».

ПРЕДУПРЕЖДЕНИЕ!

- Во время движения ключ должен всегда находиться в автомобиле. Движение автомобиля возможно при отсутствии ключа в непосредственной близости от автомобиля, но после выключения питания включить его без ключа невозможно.
- Храните ключ в надежном месте, чтобы избежать его повреждений от ударов, высокой температуры и жидкостей. Не допускайте контакта ключа с растворителями, воском и агрессивными чистящими средствами.

ПРЕДОСТЕРЕЖЕНИЕ!

- Нормальная работоспособность кнопок пульта дистанционного управления ключа возможна только в том случае, если передняя панель и сенсорный дисплей находятся в режиме ожидания (экран дисплея не подсвечивается).

Замена элемента питания ключа

Срок службы элемента питания ключа составляет около одного года. Если вы обнаружили, что пульт дистанционного управления ключа работает с перебоями или не работает, даже когда он находится рядом с автомобилем, это может быть связано с разрядом элемента питания ключа. В этом случае необходимо заменить элемент питания смарт-ключа.

- Положите ключ на мягкую поверхность стороной с кнопками вниз.
- Извлеките механический ключ.
- С помощью небольшой плоской отвертки или подобного инструмента ослабьте крепление задней крышки ключа.
- С помощью маленькой крестообразной отвертки открутите четыре винта, находящиеся внутри ключа.
- С помощью небольшой плоской отвертки или подобного инструмента подденьте крышку над элементом питания и извлеките элемент питания.
- При замене рекомендуется использовать новый элемент питания и не прикасаться к плоским поверхностям элемента, поскольку отпечатки пальцев могут сократить срок его службы. Перед установкой обязательно протрите элемент питания.
- Установите на место заднюю крышку ключа и плотно прижмите ее, чтобы зафиксировать.
- Вставьте механический ключ.

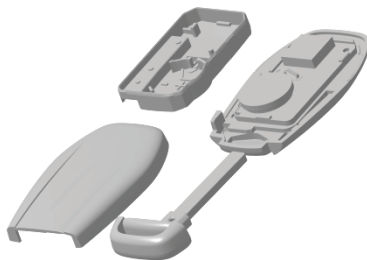

При необходимости обратитесь в авторизованный дилерский центр бренда.

Наружные ручки дверей

Когда соответствующий датчик автомобиля распознает сигнал ключа, можно отпереть дверь, нажав кнопку на наружной ручке двери, а затем потянуть ручку на себя и открыть дверь. Выходя из автомобиля, обязательно возьмите с собой ключ, закройте двери и запирайте все двери, нажав кнопку на наружной ручке двери.

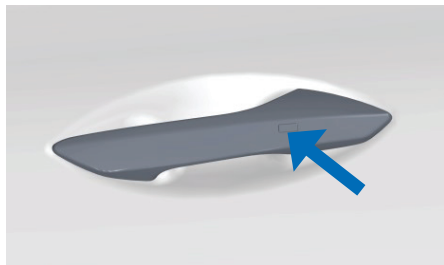

Внутренние ручки дверей



Если двери автомобиля заперты, открыть дверь изнутри можно, дважды потянув внутреннюю ручку двери.

⚠ ПРЕДОСТЕРЕЖЕНИЕ!

- Чтобы дети случайно не открыли задние двери во время движения, можно активировать функцию блокировки замков задних дверей от детей.



Запирание и отпирание замков дверей изнутри

Для одновременного запирания всех дверей нажмите кнопку запирания , расположенную перед внутренней ручкой передней левой двери. При повторном нажатии этой кнопки все двери отпираются .



⚠ ПРЕДОСТЕРЕЖЕНИЕ!

- Чтобы дети случайно не открыли задние двери во время движения, можно активировать функцию блокировки замков задних дверей от детей.

Блокировка замков от детей

Замки задних дверей автомобиля имеют механизмы блокировки, не позволяющие отпирать замки этих дверей изнутри автомобиля. Чтобы включить или выключить блокировку замков задних дверей от детей, выполните следующие действия:

- Откройте заднюю дверь автомобиля. Переместите переключатель в положение блокировки (или ON) для включения блокировки замка.

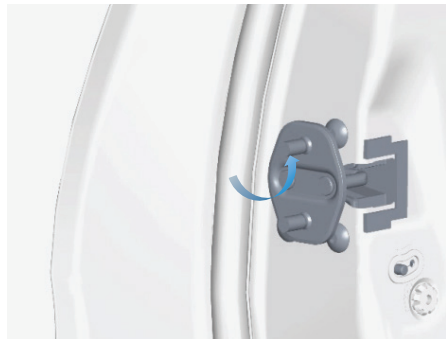

После этого закрытую и запертую заднюю дверь невозможно открыть изнутри. Открыть ее можно с помощью наружной ручки двери.

⚠ ПРЕДОСТЕРЕЖЕНИЕ!

- Перед началом движения, особенно если в автомобиле находятся дети, необходимо убедиться, что все двери закрыты и включена блокировка замков задних дверей от детей.
- Правильное использование ремней безопасности и использование блокировки замков от детей позволяет поддерживать максимальный уровень безопасности детей, находящихся на заднем сиденье. Блокировка замков от детей также предотвращает возможность случайного открывания задних дверей во время движения автомобиля.

Отпирание дверей и включение бортового питания при разряде элемента питания ключа

Если вы находитесь рядом с автомобилем, и при нажатии кнопки отпирания на ключе двери не отпираются, это может быть связано с разрядом элемента питания ключа. В этой ситуации, чтобы отпереть двери и включить электропитание автомобиля, выполните следующие действия:

- Нажмите кнопку PUSH на корпусе ключа и извлеките механический ключ.

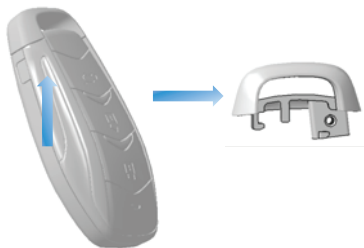

- С помощью ручки ключа откройте заднюю крышку, а затем извлеките механический ключ.

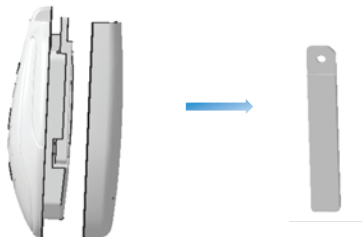

- Потяните за ручку двери и вставьте механический ключ замочный цилиндр.
- Поверните ключ на 75° по часовой стрелке с помощью ручки ключа – дверь отпирается. Сначала отпустите ручку двери, затем потяните ее еще раз, чтобы открыть дверь.

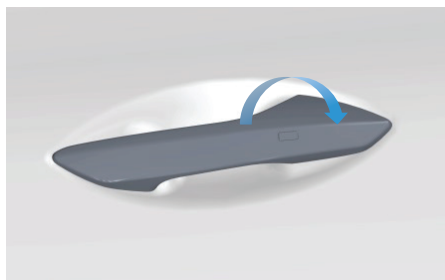

- Для включения электропитания положите смарт-ключ в передний подстаканник, а затем нажмите кнопочный выключатель зажигания / электропитания.



Место для хранения ключа во время движения

Во время движения ключ может находиться в кармане или в подстаканнике, расположенном за рычагом селектора передач.



Открытие дверей изнутри при разряженном элементе питания ключа

Если в автомобиле отсутствует электропитание, то для открывания дверей изнутри необходимо дважды потянуть внутреннюю ручку соответствующей двери.

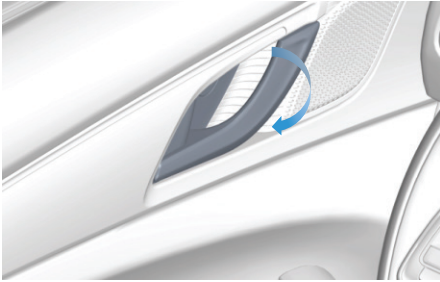

Если неисправны или утеряны ключи

Вместе с автомобилем владелец получает два ключа, к которым прилагается пластиковая бирка с кодом ключа. Если вы потеряли ключ или вам необходимо заказать новый ключ, возьмите оставшийся ключ и обратитесь в авторизованный дилерский центр для регистрации нового ключа и перерегистрации оставшегося у вас ключа. Автомобиль может распознавать не более двух ключей одновременно.

⚠ ПРЕДОСТЕРЕЖЕНИЕ!

- Храните бирку с кодом ключа от автомобиля в надежном месте. Если один из ключей утерян, обратитесь в авторизованный дилерский центр, чтобы деактивировать функцию распознавания утерянного ключа. Для этого необходимо иметь при себе оставшийся ключ и бирку с кодом ключа.

Окна

Открытие и закрытие окон

Открывать и закрывать окна дверей можно с помощью переключателей, находящихся на двери водителя и на соответствующих дверях. В некоторых вариантах комплектации автомобиля для открывания/закрывания окна необходимо нажать переключатель соответствующего стеклоподъемника и удерживать в таком положении для достижения стеклом выбранного положения. В некоторых вариантах комплектации автомобиля предусмотрены два режима работы стеклоподъемников: непрерывное нажатие (первый режим) для перемещения стекла и короткое нажатие (второй режим) для автоматического перемещения стекла при открывании/закрывании окна.

- Ручной режим. Нажав или потянув и удерживая кнопку переключателя, можно открыть или закрыть окно соответствующей двери. Когда стекло достигнет нужного положения, отпустите переключатель.
- Автоматический режим. При коротком перемещении переключателя вверх или вниз стекло двери автоматически поднимается или опускается. Если при перемещении стекла еще раз нажать выключатель, оно останавливается в промежуточном положении.

Функция защиты от защемления

- Если при закрывании окна в зоне действия функции защиты от защемления на пути стекла возникает препятствие, стекло автоматически перемещается на 150 мм вниз.
- Если стекло находится на расстоянии более 150 мм от крайнего верхнего положения, оно опускается до крайнего нижнего положения. При этом сила, воспринимаемая механизмом защиты от защемления, не превышает 100 Н.
- Задержка выключения питания. После перевода выключателя электропитания автомобиля из положения ON в положение ACC/OFF в течение 60 секунд работают все функции стеклоподъемников, включая защиту от защемления.



⚠ ПРЕДУПРЕЖДЕНИЕ!

- Перед тем как закрыть окна автомобиля, водитель должен убедиться, что это не приведет в защемлению каких-либо частей тел пассажиров (особенно детей). Невыполнение этого требования может привести к серьезным травмам.
- При выходе из автомобиля возьмите с собой ключ. Если оставить ключ внутри автомобиля, все органы управления могут оставаться в рабочем состоянии, что может привести к опасным ситуациям, таким как непреднамеренное начало движения и т. д.

Блокировка стеклоподъемников дверей пассажиров

Чтобы предотвратить случайное открывание окон дверей пассажирами, можно использовать выключатель блокировки стеклоподъемников дверей пассажиров. При включенной блокировке на выключателе светится индикатор. Чтобы разблокировать стеклоподъемники дверей пассажиров, нажмите выключатель блокировки стеклоподъемников еще раз. Индикатор на выключателе при этом гаснет.



⚠ ПРЕДУПРЕЖДЕНИЕ!

- Для обеспечения безопасности рекомендуется держать окна задних дверей закрытыми, если на заднем ряду сидений находятся дети.
- Не оставляйте детей одних в автомобиле.
- Не позволяйте пассажирам высовываться в окна и/или выставлять какие-либо части тела. В противном случае летящие обломки, ветки деревьев или другие препятствия могут стать причиной серьезных травм.
- Прежде чем закрыть окна автомобиля, убедитесь, что никакие части тел пассажиров не находятся за пределами окон. Невыполнение этого требования может привести к серьезным травмам.
- Не выставляйте никакие предметы в окна автомобиля. Это может привести к травмам и повреждению механизма защиты от заземления.

Открывание/закрывание окон с помощью пульта дистанционного управления

Открывание окон: если питание автомобиля выключено, коротко нажмите кнопку отпирания на корпусе ключа, затем нажмите и удерживайте эту кнопку в течение некоторого времени. После отпирания замков окна четырех дверей открываются.

Закрывание окон: если питание автомобиля выключено, коротко нажмите кнопку запираания на корпусе ключа, затем нажмите и удерживайте эту кнопку в течение некоторого времени. После запираания замков окна всех дверей закрываются.

Примечание. Функция дистанционного открывания и закрывания окон может использоваться при включенной функции защиты от заземления.

⚠ ПРЕДУПРЕЖДЕНИЕ!

- Перед тем как закрыть окна автомобиля, водитель должен убедиться, что это не приведет в заземлению каких-либо частей тела пассажиров (особенно детей). Невыполнение этого требования может привести к серьезным травмам.

Адаптация автоматической функции закрывания/открывания окон

После отсоединения и подсоединения аккумуляторной батареи необходимо повторно активировать функцию автоматического закрывания и открывания окон.

При не нажатой педали тормоза дважды нажмите кнопочный выключатель электропитания (индикатор светится зеленым цветом). Нажмите переключатель переднего левого (заднего левого / переднего правого / заднего правого) стеклоподъемника, чтобы стекло соответствующего окна переместилось вверх, а затем отпустите переключатель.



Снова нажмите на переключатель стеклоподъемника, чтобы стекло достигло крайнего верхнего положения, и удерживайте его нажатым в течение 2 секунд, затем вручную полностью откройте окно. Вручную полностью закройте окно.

После выполнения действий, описанных выше, должна успешно завершаться самоадаптация привода стеклоподъемника соответствующей двери.

Крышка багажного отсека

Открывание крышки багажного отсека

Чтобы открыть крышку багажного отсека, выполните следующие действия.

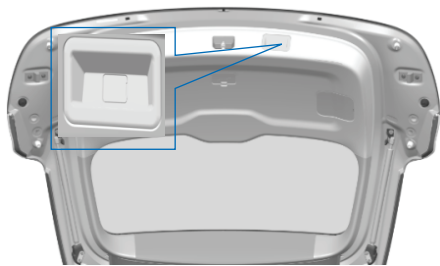
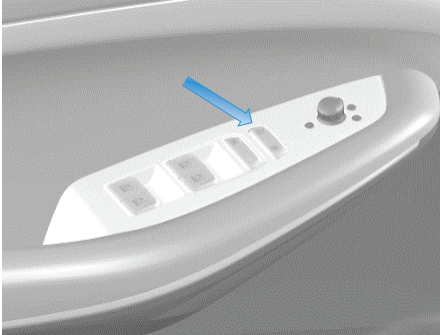

1. Крышка багажного отсека без электропривода *обозначение модели
 - Нажмите кнопку отпирания  на ключе или кнопку отпирания центрального замка  (находится перед внутренней ручкой передней левой двери), чтобы отпереть двери автомобиля. Нажмите на микропереключатель крышки багажного отсека для ее отпирания. Затем потяните ручку крышки багажного отсека до ее полного открывания (обычно после преодоления точки равновесия крышка сама поднимается вверх. При очень низкой температуре (-30°C и ниже) откройте крышку багажного отсека полностью

вручную. В крайнем верхнем положении крышка багажного отсека остается (в пределах 5°), не опускается). Если в течение 30 секунд после отпирания всех дверей ни одна дверь не открывается или если микропереключатель крышки багажного отсека нажимается после запираания дверей , крышка багажного отсека не отпирается.



- Когда системы автомобиля обнаруживают сигнал ключа в зоне действия датчика открывания крышки багажного отсека, нажмите микропереключатель на крышке багажного отсека, чтобы отпереть ее. Затем потяните за ручку крышки багажного отсека, чтобы открыть ее.

2. Крышка багажного отсека с электроприводом

- Чтобы открыть (когда крышка полностью закрыта) или закрыть (когда крышка открыта), дважды нажмите кнопку управления крышкой багажного отсека  на корпусе ключа. При последующем коротком нажатии кнопки  на корпусе ключа крышка багажного отсека останавливается в промежуточном положении во время ее открывания или закрывания.
- Нажмите выключатель на крышке багажного отсека, расположенный на левой стороне передней панели рядом с рулевым колесом, чтобы открыть крышку багажного отсека (когда она открыта не полностью). Еще раз нажмите этот переключатель, чтобы закрыть крышку багажного отсека (когда она закрыта не полностью). Во время открывания или закрывания крышки багажного отсека повторное нажатие переключателя приводит к остановке крышки в промежуточном положении.



- Когда ключ автомобиля находится в зоне его обнаружения около крышки багажного отсека, при нажатии микропереключателя на крышке включается электропривод крышки багажного отсека для ее открывания или закрывания. При повторном нажатии микропереключателя во время открывания или закрывания крышка багажного отсека останавливается в промежуточном положении.
- Коснитесь символа  на центральном дисплее и выберите: «**Настройки автомобиля**» > «**Оборудование кузова**» > «**Электропривод крышки багажного отсека**» (см. раздел «Оборудование кузова», с. 104).

Когда крышка багажного отсека открыта, на дисплее комбинации приборов выводится сообщение «Крышка багажного отсека открыта». Такая же информация отображается на центральном дисплее. Если на пути крышки багажного отсека с электроприводом при ее открывании встречается препятствие, срабатывает функ-

ция защиты от защемления, и крышка останавливается для предотвращения возможных травм и поврежденных автомобиля. Одновременно с этим подается звуковое предупреждение о наличии препятствия.

Закрывание крышки багажного отсека

Если крышка багажного отсека открыта, ее можно закрыть, выполнив следующие действия.

1. Крышка багажного отсека без электропривода
 - Нажимайте рукой на крышку багажного отсека до ее полного закрывания.
2. Крышка багажного отсека с электроприводом
 - Когда крышка багажного отсека открыта, дважды нажмите кнопку управления крышкой багажного отсека  на корпусе ключа, чтобы закрыть ее. Если во время закрывания крышки нажать кнопку  на ключе еще раз, крышка багажного отсека останавливается в промежуточном положении. Чтобы открыть крышку багажного отсека, коротко дважды нажмите кнопку управления крышкой багажного отсека  на ключе.
 - Коснитесь символа  на центральном дисплее и выберите: «Настройки автомобиля» > «Оборудование кузова» > «Электропривод крышки багажного отсека» (см. раздел «Оборудование кузова», с. 104).
 - Нажмите кнопку закрывания крышки багажного отсека, расположенную на самой крышке, для закрывания крышки. При повторном нажатии этой кнопки крышка останавливается в промежуточном положении.

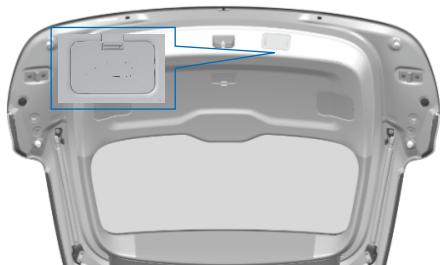

- Если при закрывании крышки багажного отсека с электроприводом она встречает препятствие на своем пути, активируется функция защиты от защемления. При этом крышка перемещается на 5–15° в обратном направлении, и подается звуковое предупреждение. Устраните препятствие, и затем попробуйте закрыть крышку багажного отсека снова.

Регулировка высоты открывания

Крышка багажного отсека с электроприводом имеет функцию регулировки высоты открывания, чтобы более безопасно открывать ее при нахождении автомобиля в различных помещениях (подземные паркинги, гаражи и т. п.) (крышка багажного отсека без электропривода такой функции не имеет).

- Откройте крышку багажного отсека, затем вручную переместите в желаемое положение (более 50 % хода полного открывания).
- Нажмите и удерживайте в течение 5 секунд кнопку выключателя закрывания на обивке крышки багажного отсека. Если звучит звуковое подтверждение, значит, выбранное значение высоты открывания крышки сохранено.

Аварийное открывание крышки багажного отсека

Если электропитание автомобиля включить невозможно, чтобы открыть крышку багажного отсека изнутри, выполните следующие действия.

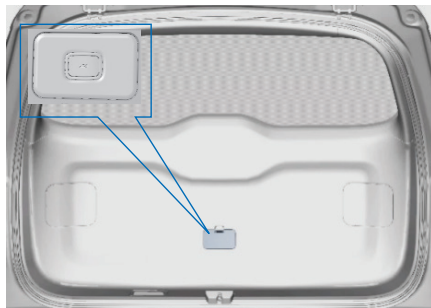

- Снимите крышку ручки аварийного троса, расположенную на обивке крышки багажного отсека.
- Потяните трос аварийного открывания крышки багажного отсека, расположенный в области замка крышки.
- Отперев замок крышки багажного отсека, откройте ее.

Голосовое управление крышкой багажного отсека

Управлять крышкой багажного отсека с электроприводом можно с помощью голосовых команд.

- После активации функции голосового управления произнесите: «Открыть крышку багажного отсека». При этом крышка открывается (из полностью закрытого положения).
- После активации функции голосового управления произнесите: «Закрыть крышку багажного отсека». При этом крышка закрывается (из полностью открытого положения).

Если такие же голосовые команды в режиме голосового управления произнести повторно, крышка багажного отсека останавливается в промежуточном положении.

⚠ ПРЕДУПРЕЖДЕНИЕ!

При открывании и закрывании крышки багажного отсека соблюдайте следующие меры предосторожности, чтобы избежать серьезных травм, в том числе, травм, опасных для жизни, связанных с защемлением тела или его частей.

- При открывании и закрывании крышки багажного отсека соблюдайте следующие меры предосторожности, чтобы избежать серьезных травм, в том числе, травм, опасных для жизни, связанных с защемлением тела или его частей.
- Не позволяйте никому, особенно детям, проникать в багажный отсек, поскольку случайное запираение в багажном отсеке может представлять опасность для их здоровья или жизни.
- Не разрешайте детям открывать или закрывать крышку багажного отсека во избежание случайного срабатывания электропривода, которое может привести к защемлению рук, головы, шеи или других частей тела при закрывании крышки.
- Не активируйте функцию защиты от защемления намеренно, используя любую часть тела.
- Соблюдайте осторожность при закрывании крышки багажного отсека, чтобы не прищемить пальцы или другие части тела.
- Перед тем как открыть или закрыть крышку багажного отсека, тщательно проверьте окружающее пространство на предмет безопасности.
- Перед началом каждой поездки убедитесь, что крышка багажного отсека надежно закрыта.
- Прежде чем открыть крышку багажного отсека в зимнее время, очистите ее от большого слоя снега и/или льда, чтобы избежать внезапного закрывания крышки после открывания.
- Не закрывайте и не открывайте крышку багажного отсека вручную, если она в этот момент перемещается с помощью электропривода.
- Будьте осторожны, открывая или закрывая крышку багажного отсека в ветреную погоду, поскольку она может внезапно переместиться под действием сильного ветра.
- Функция защиты от защемления может не сработать, если какой-либо предмет будет зажат непосредственно перед тем, как крышка багажного отсека полностью закрывается.

⚠ ПРЕДУПРЕЖДЕНИЕ!

- Если крышка багажного отсека открыта не полностью, она может внезапно закрыться. Для открывания или закрывания крышки багажного отсека при нахождении автомобиля на уклоне требуется больше усилий, чем при нахождении автомобиля на горизонтальной поверхности. Будьте осторожны, чтобы предотвращать внезапное закрывание или открывание крышки багажного отсека. Перед тем как достать что-либо из багажного отсека или убрать в него, убедитесь, что крышка багажного отсека полностью открыта и зафиксирована.
- В зависимости от формы препятствия функция защиты от защемления может не сработать. Будьте осторожны, чтобы не повредить пальцы или другие части тела.

Капот

Открывание капота

Чтобы открыть капот, выполните следующие действия.

- Под передней панелью со стороны водителя находится ручка отпирания замка капота. Потяните ручку, чтобы открыть капот. При этом он немного приподнимается.
- Пальцами нажмите на рукоятку, расположенную между капотом и решеткой радиатора.
- Правой рукой поднимите капот.
- левой рукой поднимите упор капота.
- Вставьте конец упора капота в предназначенное для него отверстие в капоте.

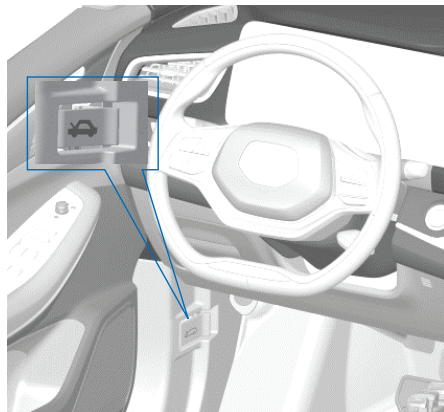

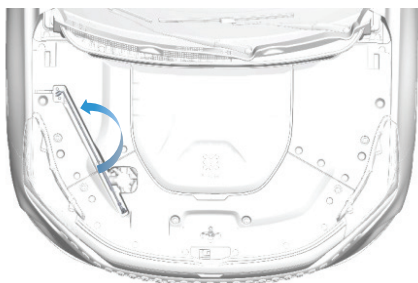
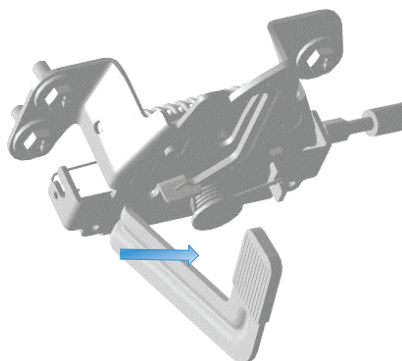

ПРЕДУПРЕЖДЕНИЕ!

- Не помещайте никакие части тела на верхнюю часть капота, когда он открыт.

Закрывание капота

- Переместите упор капота в исходное положение.
- Медленно опускайте капот до тех пор, пока он не закроется. Нажмите на капот, чтобы убедиться, что он полностью зафиксирован.



ПРЕДУПРЕЖДЕНИЕ!

- Не закрывайте капот одной рукой – это может привести к неравномерному приложению силы, образованию вмятин и перекосу капота.
- Не нажимайте на передний край капота – это может привести к его перекосу.
- Не захлопывайте капот с силой.
- Не допускайте движения автомобиля, если капот удерживается только аварийной защелкой.

ПРЕДОСТЕРЕЖЕНИЕ!

- Перед началом движения убедитесь, что капот закрыт и полностью зафиксирован. В противном случае во время движения капот может внезапно открыться, что приведет к аварии.
- Если вы заметили, что из-под капота выходит пар или дым, не открывайте капот, чтобы не получить ожоги.

Перчаточный ящик

Открытие перчаточного ящика

Для открытия перчаточного ящика потяните ручку-защелку в направлении стрелки, показанной на иллюстрации.

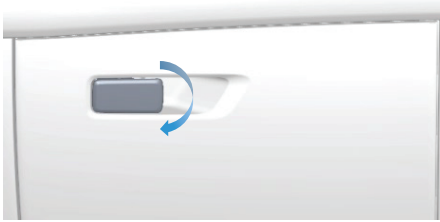

Закрывание перчаточного ящика

Для закрывания перчаточного ящика плотно прижмите крышку в передней панели до фиксации.

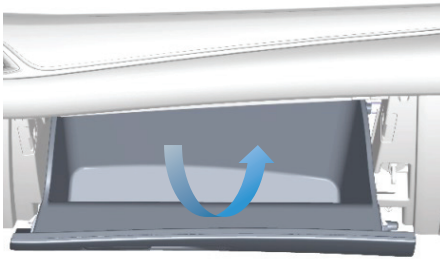

ПРЕДУПРЕЖДЕНИЕ!

- Во время движения крышка перчаточного ящика должна быть закрыта, чтобы не возникли травмы переднего пассажира в случае резкого торможения или столкновения автомобиля.

Солнцезащитные козырьки

Солнцезащитные козырьки

Чтобы яркий солнечный свет не попадал в глаза через ветровое стекло, откиньте солнцезащитный козырек вниз и установите в удобное положение.



Чтобы яркий солнечный свет не попадал в глаза через боковое стекло, откиньте солнцезащитный козырек вниз и отведите его влево (для места водителя) или вправо (для места переднего пассажира).

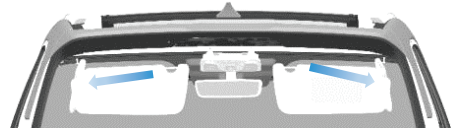

Косметические зеркала

Чтобы воспользоваться косметическим зеркалом, откиньте солнцезащитный козырек вниз и откройте крышку косметического зеркала. В ночное время вы можете пользоваться подсветкой косметического зеркала.

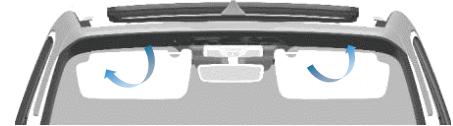



Люки в крыше

Панорамная крыша



Открыть люк в крыше можно одним из приведенных ниже способов.

1. Нажмите соответствующую кнопку переключателя, расположенного на потолочной консоли рядом с плафонами для чтения.

- Если солнцезащитная шторка и люк в крыше полностью закрыты, при нажатии кнопки открывания люка

- 01**  одновременно открываются крышка люка и шторка. Люк открывается путем перемещения задней части крышки люка вверх. При повторном нажатии кнопки открывания люка **01**  крышка люка и солнцезащитная шторка открываются полностью.

Если в процессе открывания люка нажать любую из кнопку управления люком, крышка и шторка останавливаются в промежуточном положении.

- При нажатии кнопки открывания солнцезащитной шторки **03**  она начинает открываться. Она может открываться в автоматическом и в ручном режимах, аналогично тому, как происходит управление стеклоподъемниками. Во время открывания шторки при нажатии любого из переключателей управления шторкой она останавливается.
- При нажатии кнопки закрывания люка **02**  крышка люка закрывается. Крышка может закрываться в автоматическом и в ручном режимах, аналогично тому, как происходит управление стеклоподъемниками (при закрывании крышки люка солнцезащитная шторка одновременно не закрывается).
- Солнцезащитная шторка закрывается при нажатии выключателя закрывания шторки **04** . Управление может осуществляться как в ручном, так и в автоматическом режимах, аналогично операции открывания шторки.



- **Примечание.** Управление приводами крышки люка и солнцезащитной шторки может осуществляться как коротким (автоматический режим), так и длинным (ручной режим) нажатием. Короткое нажатие: кнопка нажимается в течение максимум 500 мс, длительное: кнопка нажимается в течение более 500 мс.
2. Остановка. Если крышка люка и солнцезащитная шторка перемещаются в автоматическом режиме, при нажатии выключателя открывания или закрывания они немедленно останавливаются.

3. Функция защиты от защемления

- ① Защита от защемления при закрывании крышки люка откидыванием вниз. Если в зоне, близкой к закрыванию крышки люка путем откидывания вниз, обнаруживается препятствие, крышка люка перемещается в обратном направлении.
- ② Защита от защемления при закрывании крышки люка путем сдвигания. При закрывании люка путем перемещении крышки вперед, если в пределах 4–200 мм от полностью закрытого положения крышка люка встречает препятствие, она перемещается на некоторое расстояние назад. Задержка выключения питания. После перевода выключателя электропитания автомобиля из положения ON в положения ACC/OFF в течение 60 секунд работают все функции привода люка в крыше, включая защиту от защемления.

Малый люк

Открыть малый люк можно одним из приведенных ниже способов.

1. Нажмите соответствующую кнопку переключателя, расположенного на потолочной консоли рядом с плафонами для чтения.
- При нажатии кнопки открывания люка **01** крышка люка может откидываться вверх или перемещаться назад. Управление может осуществляться как в ручном, так и в автоматическом режимах. Ручной режим активируется при нажатии кнопки в течение менее чем 300 мс. При нажатии кнопки в течение 300 мс или более активируется автоматический режим.
- При нажатии кнопки закрывания люка **02** крышка люка закрывается путем откидывания вниз или перемещения вперед. Управление может осуществляться как в ручном, так и в автоматическом режимах. Ручной режим активируется при нажатии кнопки в течение менее чем 300 мс. При нажатии кнопки в течение 300 мс или более активируется автоматический режим.



2. Остановка. Если привод люка работает в автоматическом режиме, то при нажатии любой кнопки крышка люка немедленно останавливается.
3. Функция защиты от защемления. **01** Защита от защемления при закрывании крышки люка откидыванием вниз. Если в зоне, близкой к закрыванию крышки люка путем откидывания вниз, обнаруживается препятствие, крышка люка перемещается в обратном направлении **02**. Закрывание крышки люка путем перемещения вперед. При закрывании люка путем перемещения крышки вперед, если в пределах 4–200 мм от полностью закрытого положения крышка люка встречает препятствие, она перемещается на некоторое расстояние назад. Задержка выключения питания. После перевода выключателя электропитания автомобиля из положения ON в положения ACC/OFF в течение 60 секунд работают все функции привода люка в крыше, включая защиту от защемления.

⚠ ПРЕДОСТЕРЕЖЕНИЕ!

- Если после открывания крышки люка вы слышите сильный шум ветра (интенсивность которого может зависеть от скорости движения), вы можете слегка приоткрыть одно из окон автомобиля.

⚠ ПРЕДУПРЕЖДЕНИЕ!

- Не позволяйте пассажирам помещать любые части тела в проем люка, поскольку летящие осколки, ветки деревьев и другие препятствия могут стать причиной серьезных травм.
- Во избежание серьезных травм перед закрыванием люка убедитесь, что никакие части тел пассажиров (особенно детей) не находятся в проеме люка.
- В зимнее время перед открыванием люка очистите зону вокруг проема люка и крышку люка от снега и льда. Открывание люка при наличии снега и льда может привести к его повреждению.
- Не перевозите предметы, выставляя их в проем люка — это может привести к повреждению уплотнителя крышки люка и механизма защиты от защемления.

Управление с помощью пульта дистанционного управления

- В системе MP5 установлен режим синхронизации открывания и закрывания люка в крыше при нажатии кнопки на ключе.
- При длительном нажатии кнопки запираения  крышка люка закрывается. При отпускании этой кнопки крышка люка останавливается в промежуточном положении.

- При длительном нажатии кнопки отпираения  крышка люка открывается. При отпускании этой кнопки крышка люка останавливается в промежуточном положении.

Рейлинги



02

⚠ ПРЕДОСТЕРЕЖЕНИЕ!

- Не допускается использовать для перевозки предметов задние свесы рейлингов крыши.

Открытие лючка топливо-заправочной горловины

Чтобы открыть лючка топливозаправочной горловины, коснитесь значка «Заправка топливом» в выпадающем меню на центральном дисплее (подробные инструкции по управлению выпадающим меню на центральном дисплее описаны на с. 103). Подробные инструкции по заправке автомобиля топливом описаны на с. 169.



Открытие лючка зарядного разъема

Чтобы открыть лючок зарядного разъема, выполните следующие действия.

Коснитесь кнопки «Зарядный разъем» в выпадающем меню на центральном дисплее. (Подробные инструкции по управлению выпадающим меню на центральном дисплее описаны на с. 103.)

Подробная информация о зарядке аккумуляторной батареи автомобиля описана на с. 144.

02



Сиденья и удерживающие системы

Описание особенностей сидений и удерживающих систем поможет вам понять, как работают соответствующие компоненты. Кроме того, это позволяет быстро ознакомиться с различными функциями.

Передние и задние сиденья Правильное положение водителя за рулем

Чтобы обеспечить максимальный уровень безопасности, сиденье, подголовник, ремень безопасности и подушки безопасности должны использоваться правильно и совместно. Правильное использование этих компонентов, и систем обеспечивает наиболее эффективную защиту.



03

Отрегулируйте положение сиденья таким образом, чтобы вы находились как можно дальше от фронтальной подушки безопасности, правильно уложите и застегните ремень безопасности.

1. Сядьте как можно более прямо, поставив обе ноги на пол. Спинка должна быть наклонена вперед не более чем на 30° вперед и не более чем на 50° назад.

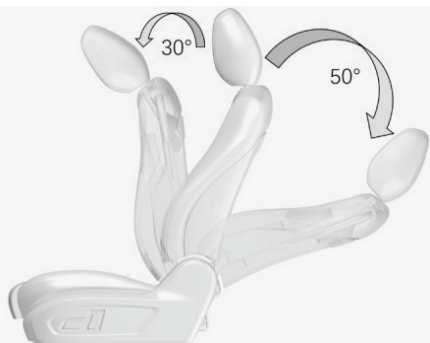

2. Убедитесь, что ноги немного согнуты в коленях и вы можете надежно нажимать педали до упора. Руки, удерживая рулевое колесо, должны быть немного согнуты в локтях. Центр вашей груди должен находиться на расстоянии не менее 25 см от центра рулевого колеса (под центральной крышкой рулевого колеса находится фронтальная подушка безопасности).

3. Расположите диагональную ветвь ремня безопасности между шеей и плечом. Затягивайте поясную ветвь ремня так, чтобы она плотно прилегала к тазобедренным суставам, а не к животу.

Регулировка сиденья водителя с помощью электропривода

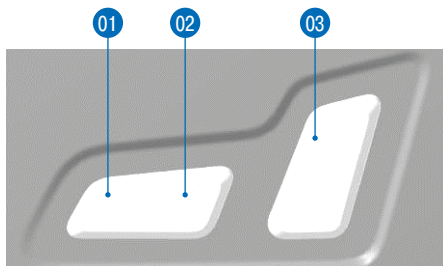

- 01 Перемещая переключатель вперед или назад, выполняйте продольную регулировку сиденья.
- 02 Перемещая заднюю часть переключателя вверх-вниз, отрегулируйте высоту подушки сиденья.
- 03 Перемещая верхнюю часть переключателя вперед-назад, отрегулируйте угол наклона спинки сиденья.

Сиденье переднего пассажира не имеет регулировки по высоте; другие регулировки описаны в разделе «Регулировка сиденья водителя».

Регулировка сиденья водителя вручную



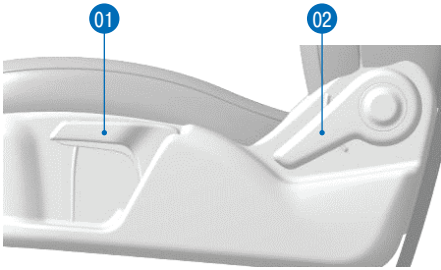

- 01 Перемещая заднюю часть переключателя вверх-вниз, отрегулируйте высоту подушки сиденья.
- 02 Перемещая верхнюю часть переключателя вперед-назад, отрегулируйте угол наклона спинки сиденья.

Регулировки сиденья переднего пассажира выполняются аналогично тому, как они выполняются для сиденья водителя.

Регулировка угла наклона спинки

Чтобы отрегулировать угол наклона спинки, используйте соответствующий переключатель, расположенный на наружной части сиденья.

Перемещайте переключатель регулировки угла наклона спинки вперед или назад, чтобы отрегулировать угол наклона спинки, после чего отпустите переключатель.

Чтобы отрегулировать угол наклона спинки вручную, воспользуйтесь рычагом регулировки.

Найдите рычаг регулировки на наружной части сиденья (расположенную в нижней части спинки).

Потяните вверх рычаг регулировки и удерживая его, установите спинку под нужным углом.

Отпустите рычаг регулировки, чтобы спинка зафиксировалась.

Продольная регулировка сиденья

Сиденье с электроприводом. Найдите переключатель продольной регулировки на наружной части сиденья. Перемещая этот переключатель вперед-назад, отрегулируйте продольное положение сиденья. Когда сиденье заняло правильное положение, отпустите кнопку регулировки.

Сиденье с механической регулировкой. Поднимите рычаг регулировки сиденья, расположенный на наружной части сиденья, разблокируйте сиденье. После этого сиденье можно переместить вперед или назад по направляющим. Установите сиденье в нужное положение, а затем отпустите рычаг регулировки, чтобы зафиксировать его.

Общая длина продольной регулировки сиденья составляет 220 мм: 210 мм вперед и 10 мм назад. После завершения регулировки убедитесь, что сиденье надежно зафиксировано в удобном положении.



Регулировка высоты сиденья

Сиденье с электроприводом. Нажмите соответствующий переключатель на боковой части сиденья вверх или вниз, чтобы поднять или опустить сиденье на нужную высоту. Когда сиденье достигнет необходимой высоты, отпустите переключатель.

Сиденье с механической регулировкой. Перемещайте рычаг или ручку, расположенную на боковой части сиденья, вверх или вниз для регулировки положения сиденья по высоте. Отпустите рычаг или ручку, когда сиденье заняло необходимое положение.

Регулировка по высоте и снятие подголовников передних сидений

Чтобы отрегулировать высоту подголовника, выполните следующее.

Удерживая кнопку разблокировки подголовника, одновременно переместите подголовник вверх или вниз в нужное положение.

Отпустите кнопку регулировки, чтобы зафиксировать подголовник.

При регулировке подголовника старайтесь установить его так, чтобы центр подголовника находился примерно на уровне верхней части ушей.

Снятие подголовника: удерживая нажатой кнопку разблокировки, потяните подголовник вверх и снимите его.

Положение и угол наклона спинки переднего сиденья

Переместите переднее сиденье в удобное положение в продольном направлении и установите угол наклона спинки 25° назад от вертикали.

Рекомендуемый угол наклона спинки переднего сиденья

При регулировке сиденья с помощью электропривода установите угол наклона (назад) спинки, равный 25° от вертикали. Это положение спинки считается рекомендуемым. При регулировке сиденья с помощью электропривода это можно сделать с помощью кнопок регулировки.

При регулировке сиденья с механическими регуляторами переместите рычаг регулировки наклона спинки и установите угол ее наклона (назад), равный 25° от вертикали.

03



Подогрев передних сидений



Подогрев передних сидений может осуществляться по трем уровням интенсивности. После включения электропитания автомобиля коснитесь кнопки «Подогрев сидений» на центральном дисплее, чтобы включить функцию подогрева сидений. По умолчанию используется третий режим (см. раздел «Выбор температуры подогрева сидений» на с. 121).

Вентиляция передних сидений



Вентиляция передних сидений может осуществляться по трем уровням интенсивности. После включения электропитания автомобиля коснитесь кнопки «Вентиляция сидений» на центральном дисплее, чтобы включить функцию вентиляции. По умолчанию при ее включении используется 3-й уровень (см. раздел «Выбор уровня интенсивности вентиляции сидений» на с. 121).

ПРЕДОСТЕРЕЖЕНИЕ!

Функции обогрева и вентиляции передних сидений не могут быть активированы одновременно.

ПРЕДУПРЕЖДЕНИЕ!

- Водитель не должен регулировать положение сиденья во время движения, поскольку это может отвлечь его/ее от управления.
- После регулировки сиденья осторожно попробуйте переместить его в различных направлениях, чтобы убедиться, что оно зафиксировано надежно. Если сиденье зафиксировано ненадежно, оно может внезапно переместиться во время движения автомобиля, что может стать причиной аварии.
- Для обеспечения оптимального уровня безопасности во время вождения спинка сиденья должна находиться близко к вертикальному положению. Плотно прижмите спину к спинке сиденья и правильно отрегулируйте ремень безопасности (подробнее это описано в разделе «Реми безопасности»).

Регулировка угла наклона и складывание спинок сидений второго ряда

Перед откидыванием спинок задних сидений убедитесь, что спинки не захватывают ремни безопасности.



(Пятиместные версии)



(Семиместные версии)

Потяните вверх ручку фиксатора спинки, чтобы отрегулировать угол наклона спинки. Когда спинка занимает нужное положение, отпустите ручку. Чтобы откинуть спинку вперед, полностью потяните вверх ручку фиксатора, уложите спинку на подушку сиденья, а затем отпустите ручку.



(Семиместные версии)

Переместите ручку, находящуюся в верхней части спинки сиденья, и откиньте ее вперед. Сместите сиденье вперед на необходимое расстояние для облегчения посадки и высадки пассажиров третьего ряда сидений.

Регулировка по высоте и снятие подголовников сидений второго ряда

Регулировка по высоте и снятие подголовников второго ряда сидений осуществляется так же, как в случае подголовников переднего ряда сидений (см. раздел «Регулировка по высоте и снятие подголовников переднего ряда сидений» на с. 29).

Рекомендуемый угол наклона спинок сидений второго ряда

Разблокировав спинку сиденья установите угол наклона (назад), равный 29° (для пятиместных версий) или 25° (для семиместных версий). Эти значения являются рекомендуемыми.

Перемещение сидений для облегчения посадки и высадки

Чтобы откинуть сиденья вперед, сначала переместите подголовник в крайнее нижнее положение. Затем потяните рычаг разблокировки спинки, чтобы откинуть ее вперед. Затем снова потяните рычаг разблокировки, чтобы отсоединить его от фиксатора, и откиньте сиденье вверх. Эта функция обеспечивает удобство при посадке и высадке пассажирам третьего ряда сидений.

ПРЕДУПРЕЖДЕНИЕ!

- Всегда следите за тем, чтобы спинка сиденья была зафиксирована в вертикальном положении, чтобы снизить риск получения травм.
- Не помещайте на сложенные спинки сидений предметы весом более 20 кг.
- Не складывайте задние сиденья во время движения автомобиля — это может привести к травмам в случае резкого замедления или ускорения автомобиля.
- Не складывайте задние сиденья, если в зоне задних сидений находятся пассажиры или на задних сиденьях находятся предметы багажа.
- Правильно закрепите багаж, чтобы предотвратить его самопроизвольное перемещение. Не размещайте предметы багажа выше спинок сидений.
- Возвращая сиденье в исходное положение, убедитесь, что оно надежно зафиксировано. Невыполнение этого требования может привести к травмам во время движения автомобиля или экстренного торможения.
- Безопасно храните снятые подголовники, чтобы предотвратить их неконтролируемое перемещение во время экстренного торможения или столкновения.
- Во избежание травм шеи подголовники должны быть установлены в определенное положение, обеспечивающее максимальный уровень защиты. Если подголовник по какой-либо причине сместился, немедленно установите его в это положение.
- Когда сиденья сложены, не допускается наличие людей багажном отсеке или на сложенных сиденьях третьего ряда. Использование этих зон без применения оборудования, обеспечивающего безопасность, может привести к серьезным травмам во время движения или экстренного торможения.
- При складывании сидений второго ряда следите за тем, чтобы не повреждались ремни безопасности.

Сиденья третьего ряда Регулировка угла наклона спинок сидений третьего ряда

Сиденья третьего ряда не имеют функции регулировки угла наклона спинок. Спинки могут складываться только в горизонтальное положение. Чтобы откинуть спинку вперед, потяните вверх ремень механизма разблокировки спинки, чтобы разблокировать его, а затем переместите спинку вперед, чтобы сложить ее, а затем откиньте ее.

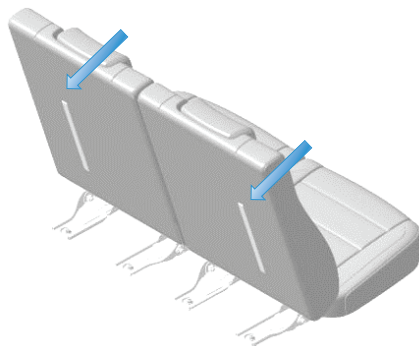

Регулировка по высоте и снятие подголовников сидений третьего ряда выполняются так же, как в случае подголовников передних сидений (см. раздел «Регулировка по высоте и снятие подголовников сидений третьего ряда», с. 29).

Рекомендуемый угол наклона спинок сидений третьего ряда

Рекомендуемым углом наклона спинок сидений третьего ряда является угол, равный 20°.

⚠ ПРЕДУПРЕЖДЕНИЕ!

- Во время движения автомобиля запрещается использовать сиденья третьего ряда, если спинки сидений второго ряда складываются или сложены.
- Складывание сидений третьего ряда во время движения автомобиля не допускается — это может привести к травмам при резком замедлении или ускорении автомобиля.
- Во время складывания сидений третьего ряда на них не должны находиться люди или багаж. Правильно закрепляйте багаж, чтобы предотвратить его самопроизвольное перемещение. Не размещайте багаж выше спинок сидений.
- При возвращении сидений в исходное положение убедитесь, что они надежно зафиксированы. Не надежная фиксация может стать причиной травм пассажиров во время движения автомобиля или экстренного торможения.
- Безопасно храните снятые подголовники, чтобы предотвратить их неконтролируемое перемещение во время экстренного торможения или столкновения.
- Установите подголовники в рекомендуемое положение, чтобы предотвратить травмы шеи. Если подголовники сместились от рекомендуемого положения, немедленно верните их в это положение.
- Будьте осторожны, чтобы не повредить ремни безопасности при складывании сидений третьего ряда.

**Ремни и подушки безопасности
Использование ремней безопасности**

Если правильно отрегулированный ремень безопасности застегнут, спинка сиденья установлена под правильным углом и вы плотно опираетесь на нее, вероятность и тяжесть травм во время аварии значительно снижаются. Во время движения водитель и все пассажиры должны всегда находиться на сиденьях с застегнутыми ремнями безопасности. Ремни безопасности являются основным средством пассивной безопасности.

Застегивание ремня безопасности



1. Убедитесь, что сиденье установлено правильно.
2. Плавно потяните ремень безопасности, чтобы его поясная ветвь оказалась как можно ближе к бедрам, а диагональная проходила между шей и ключицей вниз через середину груди.
3. Вставьте скобу ремня в замок и нажмите на нее до щелчка, чтобы скоба надежно зафиксировалась.
4. Отрегулируйте высоту верхней части ремня безопасности (для передних сидений) так, чтобы ремень опирался на ключицу, а не на шею.
 - ① Нажмите кнопку фиксатора механизма регулировки высоты верхней опоры ремня.
 - ② Удерживая механизм регулировки высоты, переместите его вверх или вниз, чтобы ремень безопасности переднего сиденья оказался на необходимой высоте. Отпустите фиксатор механизма регулировки.
5. Потяните диагональную ветвь ремня безопасности в сторону втягивающей катушки, чтобы выбрать слабины. Убедитесь, что диагональная ветвь ремня проходит через плечо и удобно проходит через грудь.

Датчик занятости сиденья переднего пассажира

Когда на переднем сиденье находится пассажир и скорость движения автомобиля превышает 10 км/ч, с помощью этого датчика определяется вес пассажира, и соответствующая информация выводится на экран дисплея. Если ремень переднего пассажира не застегнут, подается звуковое предупреждение о необходимости застегнуть ремень, и на комбинации приборов мигает соответствующий сигнализатор. После того как ремень безопасности переднего пассажира застегивается, подача звукового и визуального предупреждений прекращается.



Отстегивание ремня безопасности

Для отстегивания ремня безопасности: нажмите кнопку замка ремня безопасности — ремень безопасности автоматически втягивается.

Использование ремней безопасности беременными женщинами

Рекомендации по использованию ремней безопасности беременными женщинами.

Беременные женщины, находящиеся на сиденье водителя или переднего пассажира, должны быть пристегнуты ремнями безопасности. При этом поясная ветвь ремня должна находиться как можно ниже на бедрах, а не на талии. Диагональная ветвь ремня должна проходить через плечо посредине груди. Диагональная или поясная ветвь ремня безопасности не должны располагаться над животом. При необходимости посоветуйтесь со специалистом.



03

Обеспечение безопасности при перевозке детей

⚠ ПРЕДУПРЕЖДЕНИЕ!

- Детей необходимо перевозить в специальных детских удерживающих устройствах, поскольку обычные ремни безопасности в автомобилях не могут обеспечить необходимый уровень безопасности. Диагональная ветвь ремня безопасности может оказаться слишком близко к лицу и шее, а поясная может плохо прилегать к бедрам. В случае аварии это может привести к тяжелым, в том числе смертельным, травмам.
- Дети до 12 лет должны перевозиться в детских удерживающих устройствах (люльках или креслах) в соответствии с их возрастом и ростом, чтобы обеспечивалась эффективная защита в случае аварии или внезапной остановки автомобиля.

Младенцы и дети младшего возраста

Младенцы или маленькие дети во время движения должны находиться в люльке или детском кресле. Необходимо подобрать детское удерживающее устройство, подходящее для вашего ребенка и автомобиля, и строго следовать инструкциям изготовителя по его установке и использованию.

⚠ ПРЕДУПРЕЖДЕНИЕ!

- Запрещена перевозка детей без удерживающих устройств.
- Запрещена перевозка детей в багажном отсеке. В случае аварии или резкого торможения дети могут получить серьезные травмы.

Если ребенок слишком велик для детского кресла, он должен быть пристегнут ремнем безопасности. Если плечевая ветвь ремня находится близко к лицу или шее ребенка, следует использовать подушку-бустер (приобретается в розничной торговле). При использовании бустера ребенок находится выше сиденья автомобиля, и диагональная ветвь ремня располагалась правильно, проходя по плечу и по центру груди, а поясная ветвь опирается на бедра, проходя по плечу и центру груди, а поясная ветвь опирается на бедра. Когда ребенок вырастает настолько, что плечевая ветвь не касается его лица или шеи, он/она может использовать ремень безопасности автомобиля и находиться на сиденье без бустера. Кроме того, существует множество моделей детских кресел, предназначенных для крупных детей, которые при правильном использовании обеспечивают максимальную защиту.

Инвалиды также должны пристегиваться ремнями безопасности

По умолчанию инвалиды, как и другие водители/пассажиры, должны пристегиваться ремнями безопасности. При необходимости проконсультируйтесь с врачом.

Преднатяжители ремней безопасности

Если ремни безопасности передних сидений оснащены преднатяжителями, то при сильных фронтальных столкновениях они срабатывают совместно с подушками безопасности. Преднатяжители автоматически натягивают ремни безопасности и уменьшают слабинку обеих ветвей ремней, благодаря чему человек в момент столкновения минимально смещается вперед.



Если преднатяжители и подушки безопасности не сработали во время столкновения, это не означает, что они неисправны. Как правило, это означает, что интенсивность или направление удара при столкновении не соответствовали условиям их активации.

ПРЕДУПРЕЖДЕНИЕ!

- После срабатывания преднатяжителей ремней безопасности их необходимо заменить. После аварии необходимо проверить и при необходимости заменить подушки безопасности, преднатяжители ремней безопасности и другие компоненты систем пассивной безопасности.

Проверка ремней безопасности

Втягивающее устройство ремня безопасности блокируется и ограничивает движение ремня безопасности в следующих двух ситуациях:

- когда ремень безопасности быстро вытягивается из втягивающего устройства;
- во время резкого замедления автомобиля.

Чтобы убедиться в исправности ремня безопасности, выполните следующее: Возьмитесь за диагональную ветвь ремня и быстро потяните ее вперед – втягивающее устройство должно остановить движение ремня безопасности. Если во время этой проверки ремень не останавливается, обратитесь в авторизованный дилерский центр бренда.

Напоминание о незастегнутом ремне безопасности (SBR) водителя

Система SBR предупреждает водителя о том, что ремень безопасности не застегнут.

- Если при скорости движения автомобиля менее 10 км/ч ремень безопасности водителя не застегнут, начинает мигать сигнализатор не застегнутого ремня безопасности водителя.
- Если при скорости движения автомобиля более 10 км/ч ремень безопасности водителя не застегнут, сигнализатор не застегнутого ремня безопасности водителя мигает, и в течение 60 секунд подается звуковое предупреждение. Если во время подачи этих предупреждений водитель застегивает ремень безопасности, подача визуального и звукового предупреждений прекращается. Если же в течение 60-секундного периода подачи звукового предупреждения скорость движения автомобиля снижается до уровня менее 8 км/ч, звуковое предупреждение выключается, но предупреждающий сигнализатор светится постоянно. Если за это время скорость движения автомобиля увеличивается до уровня более 60 км/ч, снова подается звуковое предупреждение в течение 60 секунд.

По истечении 60 секунд, если ремень безопасности все еще не застегнут, звуковое предупреждение выключается, но предупреждающий сигнализатор светится постоянно.

Напоминание о не застегнутом ремне безопасности переднего пассажира

- Если при скорости движения автомобиля менее 10 км/ч сиденье переднего пассажира занято, но ремень безопасности не застегнут, начинает мигать предупреждающий сигнализатор не застегнутого ремня безопасности переднего пассажира.
- Если при скорости движения автомобиля равной или выше 10 км/ч сиденье переднего пассажира занято, но ремень безопасности не застегнут, предупреждающий сигнализатор не застегнутого ремня безопасности переднего пассажира светится постоянно, и в течение 60 секунд подается звуковое предупреждение. Если во время подачи этих предупреждений пассажир застегивает ремень безопасности, подача визуального и звукового предупреждений прекращается. Если же в течение 60-секундного периода подачи звукового предупреждения скорость движения автомобиля снижается до уровня менее 8 км/ч, звуковое предупреждение выключается, но предупреждающий сигнализатор светится постоянно. Если за это время скорость движения автомобиля увеличивается до уровня более 10 км/ч, снова подается звуковое предупреждение в течение 60 секунд.

По истечении 60 секунд, если ремень безопасности все еще не застегнут, звуковое предупреждение выключается, но предупреждающий сигнализатор светится постоянно.

Меры предосторожности при использовании ремней безопасности

ПРЕДУПРЕЖДЕНИЕ!

- Водитель и все пассажиры даже во время коротких поездок должны пристегиваться ремнями безопасности. Несоблюдение этого требования повышает риск получения травм, в том числе смертельных, в случае аварии.
- Следите за правильным использованием и застегиванием ремней безопасности. Неправильное использование ремней безопасности увеличивает риск получения травм, в том числе смертельных, в случае аварии.
- Не допускайте, чтобы ремень безопасности опирался на твердые, хрупкие или острые предметы, такие как ручки, ключи, очки и т. д. Давление, оказываемое ремнями безопасности на эти предметы, в случае столкновения может привести к травмам.
- Каждый ремень безопасности предназначен для одновременного использования только одним человеком. Очень опасно пристегиваться ремнем безопасности, если у вас на руках или коленях находится ребенок.
- После любого значительного столкновения ремень безопасности, включая стягивающее устройство и т. д., должен быть проверен в авторизованном дилерском центре.
- Не допускайте попадания на ремни безопасности воска, масла или химических веществ, особенно электролита аккумуляторной батареи. Ремни безопасности можно бережно очищать мягким мыльным раствором. Ремни безопасности с поврежденными краями, загрязнениями или повреждениями ветвей ремня должны быть немедленно заменены.
- Запрещается вносить изменения в компоненты ремней безопасности или добавлять дополнительные элементы, поскольку это может мешать регулировке ремня безопасности или его способности устранять слабины.
- Когда ремни безопасности не используются, они должны быть полностью втянуты стягивающими катушками.
- Дети младшего возраста должны перевозиться в детских креслах / люльках, соответствующих национальным стандартам. При этом дети не должны быть непосредственно пристегнуты ремнями безопасности автомобиля.

Детские удерживающие устройства

Безопасная перевозка детей в автомобиле

Для защиты детей определенного возраста их необходимо перевозить в детских удерживающих устройствах, соответствующих их возрасту, весу и росту. Но даже если используются детские кресла или подушки-бустеры, не перевозите детей на переднем сиденье при включенной фронтальной подушке безопасности переднего пассажира.

Выбор детского удерживающего устройства

Обратитесь к следующей таблице, чтобы выбрать подходящее детское удерживающее устройство для вашего ребенка и автомобиля.

Группа/ вес	Место установки				
	Сиденье переднего пассажира	Сиденья второго ряда (5-местные / 7-местные версии)	Среднее место второго ряда сидений (5-местные / 7-местные версии)	Наружные места второго ряда сидений (5-местные / 7-местные версии)	Сиденья третьего ряда
0, 0 + G < 13 кг	×	L*, I*	×	L*, I*	×
I G 9– 18 кг	×	L*, I*	×	L*, I*	×
II, III G 15–36 кг	×	L	×	L	×

U: в этой возрастной группе разрешено использовать детские кресла «универсального» типа с установкой по ходу движения и против хода движения.

L: подходит для специальных детских сидений.

I: подходит для крепления детских сидений с креплениями ISOFIX.

*: подходит только для установки кресла против хода движения.

Информация о местах расположения креплений ISOFIX для детских удерживающих устройств с креплениями ISOFIX

Группа/вес	Размер	Тип крепления	Расположение креплений ISOFIX в автомобиле			
			Сиденья переднего пассажира	Наружные места сиденья второго ряда (5 местные / 7-местные версии)	Среднее место сиденья второго ряда (5 местные / 7-местные версии)	Другие положения
Люлька	F	ISO/L1	NA	IL	NA	NA
	G	ISO/L2	NA	IL	NA	NA
	/	(1)	NA	IL	NA	NA
0 G: <10 кг	E	ISO/R1	NA	IL	NA	NA
	/	(1)	NA	IL	NA	NA
0+G: <13 кг	E	ISO/R1	NA	IL	NA	NA
	D	ISO/R2	NA	IL	NA	NA
	C	ISO/R3	NA	IL	NA	NA
	/	(1)	NA	IL	NA	NA
I G: 9–18 кг	D	ISO/R2	NA	IL, IUF	NA	NA
	C	ISO/R3	NA	IL, IUF	NA	NA
	B	ISO/F2	NA	IL, IUF	NA	NA
	B1	ISO/F2X	NA	IL, IUF	NA	NA
	A	ISO/F3	NA	IL, IUF	NA	NA
	/	(1)	NA	IL, IUF	NA	NA
II G:15–25 кг	/	(1)	NA	IL	NA	NA
III G:22–36 кг	/	(1)	NA	IL	NA	NA

Примечание. (1):

Для детских удерживающих устройств, не классифицированных по размерам ISO/XX (A-G), производитель автомобиля должен предоставить информацию о рекомендуемых детских удерживающих устройствах ISOFIX для каждого места в конкретном автомобиле.

IUF: подходят для установки по ходу движения детских удерживающих устройств ISOFIX универсального класса, одобренных для данной группы.

IL: подходят для детских удерживающих устройств ISOFIX специального типа, которые могут быть предназначены для особых автомобилей, ограниченных типов автомобилей или полууниверсальных типов.

NA: не используются для установки детских удерживающих устройств ISOFIX.

Установка детского кресла с креплениями ISOFIX

Скобы крепления ISOFIX расположены на сиденьях второго ряда, между спинкой и подушкой сидений. На иллюстрации, приведенной ниже, показан идентификатор каждого крепления детского кресла на сиденьях автомобиля. Эти идентификаторы расположены на спинке сиденья, непосредственно над соответствующей точкой крепления.

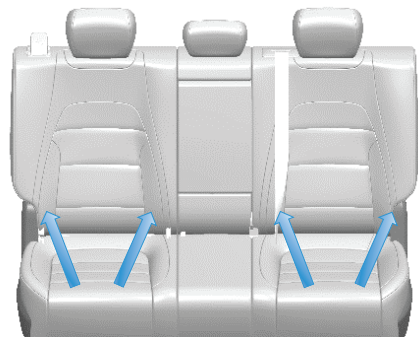

(5- / 7-местные версии)



⚠ ПРЕДОСТЕРЕЖЕНИЕ!

- На среднем месте сидений второго ряда идентификаторов нет. Не устанавливайте детское кресло на среднее место.

Чтобы установить детское кресло с креплениями ISOFIX, вставьте защелки кресла в скобы автомобиля до щелчка.

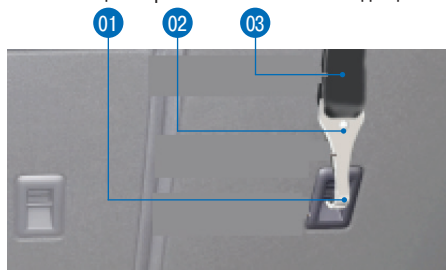

После этого закрепите и затяните верхнюю страховочную стропу.

01 Опора страховочной стропы

02 Крюк-защелка

03 Верхняя страховочная стропа

Внимательно ознакомьтесь и следуйте инструкциям производителя детского кресла. После установки необходимо проверить надежность крепления детского удерживающего устройства, прежде чем поместить в него ребенка. Покачайте детское кресло из стороны в сторону, вперед-назад и попытайтесь его отделить от сиденья автомобиля. Затем проверьте, надежно ли закреплено кресло в местах крепления.

Проверка правильности и надежности установки детского кресла

Прежде чем ребенок сядет, убедитесь, что детское кресло надежно закреплено.

1. Закрепите детское кресло с помощью ремня безопасности автомобиля и попытайтесь пере-

стить его из стороны в сторону и вперед-назад.

2. Если кресло перемещается более чем на 2,5 см, значит, оно закреплено неправильно. Затяните ремень безопасности или снова закрепите детское кресло с помощью креплений ISOFIX.
3. Если детское кресло не удастся закрепить надежно, попробуйте использовать другое место для установки кресла или другое кресло.

⚠ ПРЕДУПРЕЖДЕНИЕ!

- Рекомендуется устанавливать детские кресла на задние сиденья. Эти места, по статистике, более безопасны, чем место на сиденье переднего пассажира.
- Если в автомобиле установлена фронтальная подушка перед сиденьем переднего пассажира, на него не следует устанавливать детское кресло по ходу движения. Сила, возникающая при срабатывании подушки безопасности во время аварии, может привести к серьезным травмам и даже смерти ребенка.
- Не устанавливайте детское кресло по ходу движения до тех пор, пока вес ребенка не превысит 9 кг и он не сможет самостоятельно сидеть. Позвоночник и шея детей в возрасте до двух лет еще не полностью сформированы, поэтому во избежание травм следует избегать ситуаций, при которых может произойти фронтальное столкновение при расположении детского кресла по ходу движения.
- Младенцев и детей ясельного возраста рекомендуется перевозить в детских люльках. Необходимо выбрать детское удерживающее устройство, подходящее для вашего автомобиля. Младенцев и малышей не следует держать на коленях, поскольку даже самый сильный взрослый не может ослабить силу удара в случае столкновения автомобиля, и ребенок, оказавшийся между взрослым и автомобилем, может получить травмы, несовместимые с жизнью. Запрещается пристегиваться одним ремнем с младенцем / ребенком ясельного возраста.
- Определять ориентацию детского кресла (по ходу или против хода движения) необходимо в зависимости от модели детского кресла, роста и комплекции ребенка. Обратитесь к инструкциям, предоставленным производителем детского кресла.
- Иногда регулировка спинки сиденья автомобиля может облегчить установку детского кресла. При этом необходимо устанавливать и использовать детские кресла строго в соответствии с инструкцией, прилагаемой к креслу. Кроме того, существует множество моделей детских сидений, подходящих для более крупных детей, которые при правильном использовании могут обеспечить максимальный уровень защиты.
- Свободный ход детского кресла не должен превышать 2,5 см. Если это не так, максимально сильно затяните ремень безопасности или закрепите кресло на другом месте и снова проверьте надежность крепления.

Подушки безопасности

Расположение подушек безопасности

Подушки безопасности расположены примерно в тех местах, которые показаны на иллюстрации. Предупреждающие таблички, относящиеся к подушкам безопасности, находятся на солнцезащитных козырьках.

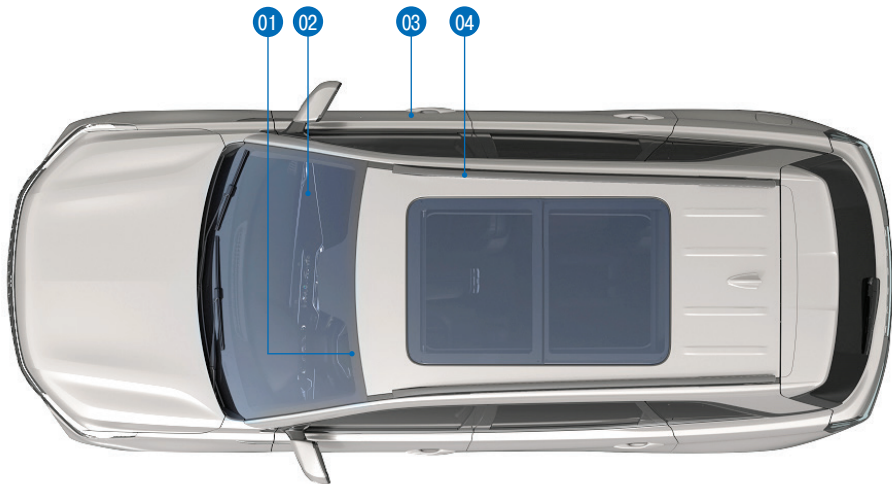

01 Фронтальная подушка безопасности водителя

02 Фронтальная подушка безопасности переднего пассажира

03 Боковые подушки безопасности в передних сиденьях (при наличии)

04 Шторки безопасности (при наличии)

ПРЕДУПРЕЖДЕНИЕ!

- Несанкционированное изменение любого компонента или электрических цепей системы подушек безопасности строго запрещено во избежание случайного срабатывания или повреждения системы подушек безопасности. Несанкционированные изменения электронных компонентов, подвески и передней части кузова в сочетании с порогами могут негативно повлиять на правильное функционирование систем пассивной безопасности, в частности, подушек безопасности.
- Внесение каких-либо изменений в систему подушек безопасности может привести к серьезным травмам. К таким изменениям относится размещение предметов на крышке подушки безопасности водителя (на рулевом колесе), передней панели или установка дополнительных декоративных элементов вокруг модулей подушек безопасности.
- Не используйте детские удерживающие устройства, устанавливаемые по ходу движения, на переднем сиденье, напротив которого установлена фронтальная подушка безопасности (если она не может быть временно отключена).



03

Принцип работы подушек безопасности

Срабатывает ли подушка безопасности, зависит от темпа изменения скорости автомобиля (замедления) во время столкновения.

При столкновении подушка безопасности быстро наполняется газом, что сопровождается громким звуком. Наполненная газом подушка безопасности вместе с ремнем безопасности ограничивает возможность перемещения пассажира вперед, благодаря чему снижается риск получения травм.

Подушки безопасности обычно не срабатывают в таких ситуациях, как наезд на ваш автомобиль сзади, опрокидывание, незначительные фронтальные или боковые столкновения, резкое торможение, удары в днище кузова и др. Поэтому даже если подушки безопасности не сработали, могут возникнуть значительные повреждения кузова автомобиля. И наоборот, незначительные повреждения силовых элементов кузова могут спровоцировать срабатывание подушек безопасности.

Если вы собираетесь адаптировать автомобиль для перевозки инвалидов, это может повлиять на систему подушек безопасности автомобиля. За подробной информацией обращайтесь в авторизованный дилерский центр бренда.



Изображение сработавших фронтальных подушек водителя и переднего пассажира

Типы подушек безопасности

Фронтальные подушки безопасности	Фронтальные подушки безопасности защищают голову и грудь водителя и переднего пассажира, предотвращая столкновение с рулевым колесом или передней панелью. В случае сильного фронтального столкновения срабатывают фронтальные подушки безопасности
Боковые подушки безопасности	Боковые подушки безопасности защищают туловище, грудь и таз пассажира в случае сильного бокового столкновения. Эти подушки срабатывают при сильных боковых столкновениях. Срабатывает только подушка безопасности, расположенная на стороне, подвергшейся удару
Шторки безопасности	Шторки безопасности предназначены для защиты головы водителя и пассажиров. Они срабатывают в случае сильного бокового столкновения, обеспечивая дополнительную защиту головы водителя и /или пассажиров. Срабатывает только шторка безопасности, расположенная на стороне, подвергшейся удару

При срабатывании подушки безопасности

При уменьшении давления газа в подушке безопасности одновременно с ним выходит мелкий порошок. Этот порошок может вызывать раздражение кожи, поэтому при его попадании в глаза и на порезы и ссадины необходимо тщательно промыть их.

В момент столкновения подушка безопасности срабатывает, и в ней возникает максимальное давление газа. Затем давление снижается, и подушка обеспечивает контролируемый амортизирующий эффект. В зависимости от ситуации после срабатывания подушки безопасности видимость пространства перед автомобилем для водителя может быть ограничена.

Если подушка безопасности сработала или автомобиль попал в аварию без срабатывания подушек безопасности / преднатяжителей ремней безопасности, необходимо проверить подушки безопасности, преднатяжители ремней безопасности и все связанные с ними компоненты. При необходимости замена компонентов этих удерживающих систем должна выполняться в авторизованном дилерском центре бренда.

Контрольная лампа системы подушек безопасности

Если в системе подушек безопасности возникла неисправность, на комбинации приборов загорается контрольная лампа подушек безопасности . Эта

контрольная лампа кратковременно загорается при включении электропитания автомобиля. Если система исправна, через несколько секунд лампа должна гаснуть. Если она продолжает гореть, немедленно обратитесь в авторизованный дилерский центр бренда. До проверки и/или ремонта не совершайте поездки на автомобиле.

Предупреждения, относящиеся к подушкам безопасности

ПРЕДУПРЕЖДЕНИЕ!

- Независимо от наличия подушек безопасности в зоне расположения того или иного сиденья, водитель и все пассажиры автомобиля должны всегда пристегиваться ремнями безопасности, чтобы свести к минимуму риск получения серьезных травм, в том числе смертельных, в случае столкновения.
- Водитель и передний пассажир не должны класть руки или другие предметы на модуль подушки безопасности, поскольку в случае срабатывания возможно возникновение серьезных травм.
- Использование чехлов для сидений в автомобиле строго запрещено, поскольку это может помешать правильному раскрытию боковых подушек безопасности и снизить точность действия датчика занятости сиденья переднего пассажира.
- Подушки безопасности наполняются газом с огромной скоростью, в результате чего давление в них практически мгновенно становится очень большим, что может стать причиной травм. Чтобы свести к минимуму травмы, водитель и все пассажиры должны пристегиваться ремнями безопасности и располагаться на своих местах, как можно плотнее прижимаясь к спинкам сидений.
- Не устанавливайте детское кресло на переднее сиденье, перед которым находится фронтальная подушка безопасности, поскольку при срабатывании подушки безопасности могут возникать травмы ребенка, вплоть до смертельных.
- Для обеспечения правильного раскрытия боковой подушки безопасности между телом человека и дверью автомобиля должно быть достаточное пространство.
- Водитель и передний пассажир не должны опираться головой о стойку кузова или стекла дверей, поскольку это может привести к травмам в случае срабатывания боковых подушек безопасности.
- Не позволяйте пассажирам помещать ноги, колени или любые другие части тела в зону расположения подушек безопасности или рядом с ними, чтобы не препятствовать их правильному раскрытию и предотвратить возможные травмы.

ПРЕДУПРЕЖДЕНИЕ!

- Не прикрепляйте и не размещайте над или рядом с фронтальными подушками безопасности, на боковых частях спинок передних сидений, на обивке потолка или на крышках подушек безопасности какие-либо предметы, которые могут помешать наполнению подушек безопасности в случае столкновения. В случае сильного столкновения, при котором сработает подушка безопасности, эти предметы могут стать источником дополнительных травм различной тяжести.
- Некоторые компоненты подушек безопасности в результате срабатывания сильно нагреваются. Не прикасайтесь к ним до тех пор, пока они не остынут.

Управление автомобилем

В этой главе вы найдете информацию о функциях автомобиля и системах помощи водителя. Ниже описываются системы и компоненты, связанные с безопасным управлением автомобилем.

Обзор режимов работы системы привода автомобилей DE-i EV — режим электромобиля

В этом режиме движение автомобиля осуществляется с помощью тягового электродвигателя, питающегося от высоковольтной аккумуляторной батареи. Этот режим может использоваться в различных сценариях: при трогании с места, при движении задним ходом, на малой скорости, а также в режиме круиз-контроля при поддержании заданной скорости.

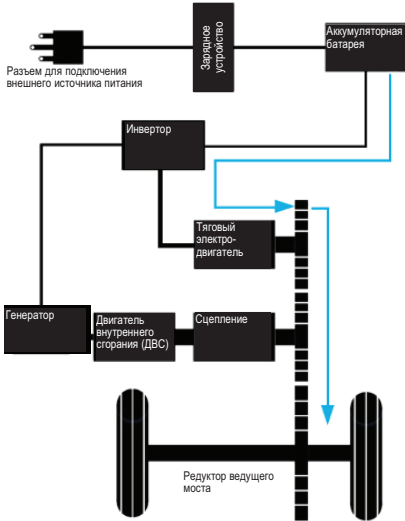

HEV — режим гибридного привода *EVR режим

- В режиме HEV при высоком уровне заряда аккумуляторной батареи или низкой потребности в дополнительной энергии двигатель внутреннего сгорания не запускается, и автомобиль преимущественно движется в режиме электромобиля.

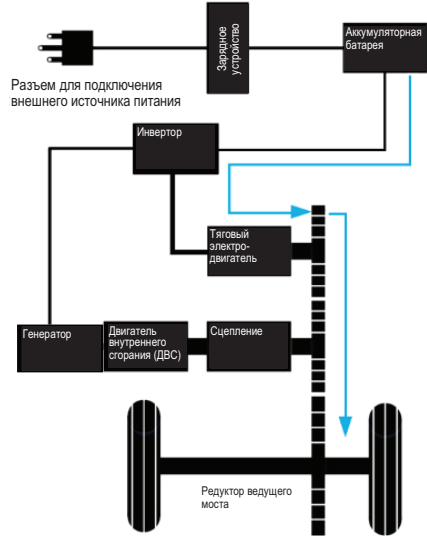

ПРЕДОСТЕРЕЖЕНИЕ!

- Такие условия, как резкое ускорение, движение на высокой скорости, движение на крутом подъеме, высокая или низкая наружная температура и низкий уровень заряда аккумуляторной батареи могут привести к переходу из режима EV в другой режим.

- В режиме HEV при низком уровне зарядки аккумуляторной батареи или при потребности в дополнительной мощности двигатель внутреннего сгорания запускается, и автомобиль движется в режиме последовательного гибрида.
- В режиме HEV с помощью двигателя внутреннего сгорания и генератора вырабатывается электроэнергия, которая используется для зарядки аккумуляторной батареи и питания тягового электродвигателя.

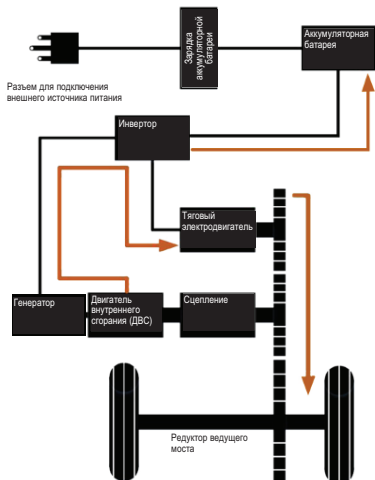

- В режиме HEV с помощью двигателя внутреннего сгорания и генератора вырабатывается электроэнергия, используемая для питания электро-двигателя через аккумуляторную батарею, которая разряжается.

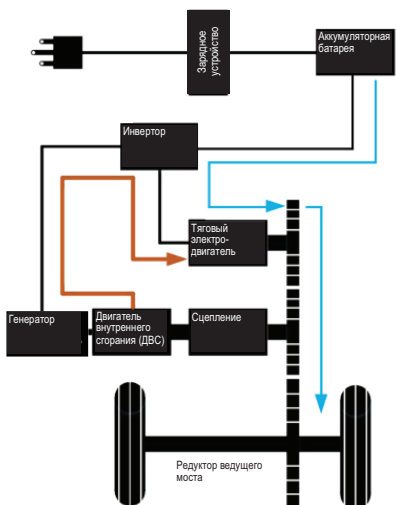

- В режиме HEV при средней и высокой скорости движения и при других определенных условиях двигатель запускается и работает в параллельном режиме для снижения расхода топлива.
- В режиме HEV двигатель и тяговый электродвигатель приводят автомобиль в движение одновременно.

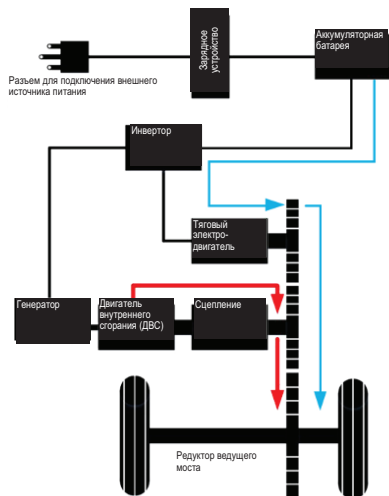

- В режиме HEV двигатель служит источником электропитания для тягового электродвигателя и зарядки аккумуляторной батареи.

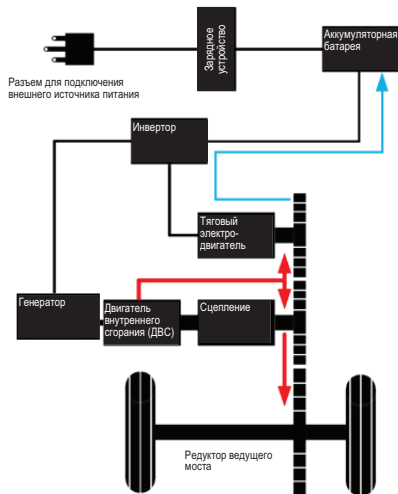

- В режиме HEV для движения используется только двигатель внутреннего сгорания, а электродвигатель не используется.

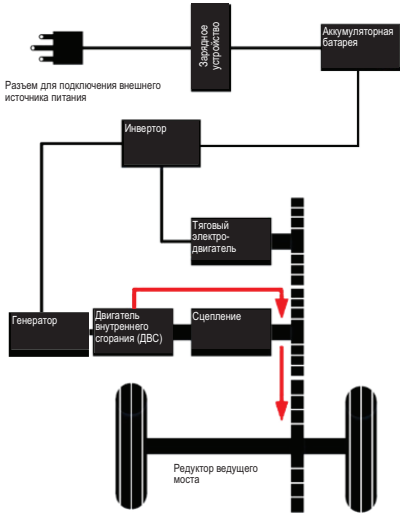

Выбор режима работы системы DE-i

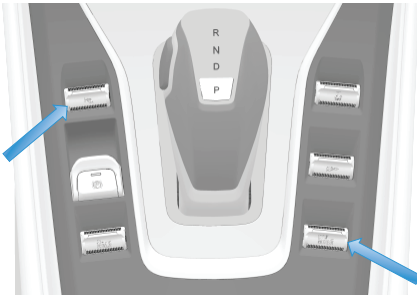

Для выбора режимов EV и HEV предназначена кнопка EV/HEV, расположенная в передней левой части центральной консоли. После выбора соответствующего режима на комбинации приборов отображается значок выбранного режима. Кнопка DRIVE MODE (расположенная в нижней правой части центральной консоли) используется для выбора одного из трех режимов движения: ECO (Экономичный) / NORMAL (Нормальный) / SPORT (Спортивный). Эти настройки можно сохранить на центральном дисплее в разделе «Предпочитаемые настройки».

Режим EV (электромобиль)

Режим EV. В этом режиме приоритет отдается движению на электротяге. Он может использоваться для коротких поездок на электричестве. Если все условия для использования этого режима не соблюдаются, происходит переход в режим HEV.

Режим HEV (гибрид)

Режим HEV. В этом режиме приоритет отдается использованию двигателя внутреннего сгорания. При включении этого режима двигатель запускается с целью поддержания необходимой мощности для текущих условий движения автомобиля. Если требуется движение, обеспечиваемое только электродвигателем, водитель может вручную включить режим EV или EV MAX (в режиме EV MAX двигатель может принудительно выключаться).

Режим EV MAX

Этот режим позволяет максимально долго двигаться на электротяге без использования топлива. Если при достаточном заряде аккумуляторной батареи водитель хочет включить режим EV MAX, водитель может потянуть кнопку EV и удерживать в таком состоянии 3 секунды до тех пор, пока на комбинации приборов не появится индикатор EV синего цвета. В режиме EV MAX доступная мощность ограничена. Когда уровень заряда аккумуляторной батареи снижается до определенного уровня, автоматически включается режим HEV, и запускается двигатель. На выход из режима EV MAX могут влиять различные факторы окружающей среды.

Режим ECO (экономичный)

С помощью кнопки DRIVE MODE можно включить режим ECO. При этом на комбинации приборов появляется индикатор ECO, и автомобиль переходит в экономичный режим, в котором максимально повышается энергоэффективность автомобиля. При включении режима EV MAX автоматически включается режим ECO.

Нормальный режим (NORMAL)

С помощью кнопки DRIVE MODE можно включить режим NORMAL. При этом на комбинации приборов появляется индикатор NORMAL, и автомобиль переходит в режим, который обеспечивает баланс между комфортом и энергоэффективностью (этот режим используется по умолчанию).

Спортивный режим (SPORT)

С помощью кнопки DRIVE MODE можно включить режим SPORT. При этом на комбинации приборов появляется индикатор SPORT, и автомобиль переходит в режим повышенной мощности.



Режим Snow (Снег)

При нажатии выключателя Snow Mode (находится на блоке переключателей под левым воздушным дефлектором передней панели) включается режим «Снег». При повторном нажатии этого выключателя режим «Снег» выключается. Этот режим подходит для движения по заснеженным и скользким дорогам.

Меры предосторожности, относящиеся к использованию режимов системы DE-i

Для движения автомобиля используется бензин и электричество. Обратите особое внимание на следующее.

- Заряд аккумуляторной батареи может снижаться в условиях высокой или низкой температуры.
- Рекомендуется использовать автомобиль при температуре 10–40°C. В экстремальных условиях рекомендуется использовать режим HEV.
- Идеальная температура для аккумуляторной батареи равна 25°C. Высокая или низкая температура может привести к ограничению отдачи электричества и уменьшению запаса хода в режиме чистого электропривода.
- Если уровень заряда аккумуляторной батареи ниже 15 %, на комбинации приборов загорается сигнализатор «Низкий уровень заряда АКБ». В режиме HEV, когда уровень заряда высоковольтной аккумуляторной батареи становится ниже 18 % (это значение может изменяться в зависимости от условий окружающей среды), принудительно запускается двигатель, чтобы обеспечить движение автомобиля и заряжать аккумуляторную батарею. Когда при минимальном запасе топлива уровень заряда аккумуляторной батареи становится ниже 15 %, на комбинацию приборов выводится предупреждение: «Низкий заряд аккумуляторной батареи. Немедленно остановите автомобиль в безопасном месте и зарядите батарею».
- Для защиты высоковольтной аккумуляторной батареи от чрезмерного разряда при уровне заряда 10% энергия аккумуляторной батареи не может быть использована для движения автомобиля. При уровне заряда аккумуляторной батареи ниже 20% отображаемое значение запаса хода в режиме электротяги уменьшается.
- Запас хода в режиме электротяги рассчитывается на основе среднего расхода электроэнергии на 100 км и может изменяться в зависимости от манеры вождения, дорожных условий и других факторов.

Обратите внимание на высоковольтные компоненты и компоненты, нагревающиеся до высокой температуры.

- В автомобиле используются провода с оболочкой оранжевого цвета, подсоединенные к высоковольтной аккумуляторной батарее и другим высоковольтным компонентам.

ПРЕДУПРЕЖДЕНИЕ!

- Не прикасайтесь к этим проводам и выводам высоковольтной аккумуляторной батареи. Поражение электрическим током может привести к серьезным травмам или даже поставить под угрозу вашу жизнь.
- Ознакомьтесь со всеми предупреждающими табличками.

- Во время движения двигатель, охлаждающая жидкость и некоторые другие компоненты могут сильно нагреваться. Внимательно ознакомьтесь с надписями на предупреждающих табличках, расположенных на этих или вблизи этих компонентов, и выполняйте соответствующие требования.

ПРЕДУПРЕЖДЕНИЕ!

- Не снимайте и не разбирайте высоковольтные компоненты – это может привести к серьезным травмам или даже угрожать вашей жизни.
- В случае столкновения автомобиля, погружения в воду или любой ситуации, которая может привести к повреждению высоковольтной системы электропитания, рекомендуется незамедлительно обратиться в авторизованный дилерский центр, чтобы избежать риска поражения электрическим током.
- При наличии предупреждения об утечке электрического тока высокого напряжения или при выявлении утечки тока в авторизованном дилерском центре воздержитесь от использования автомобиля во избежание риска поражения электрическим током.
- Не прикасайтесь к высоковольтным компонентам во избежание поражения электрическим током в результате неправильного обращения – это может привести к серьезным травмам или даже угрозе жизни.
- Поскольку автомобиль приводится в движение как бензиновым, так и электрическим двигателем, вы можете слышать звуки работающего бензинового двигателя со стороны моторного отсека.
- Когда включается электропитание автомобиля, вы можете услышать звуки, идущие со стороны центральной консоли (например, звук замыкания или размыкания контактов реле). Это не является признаком неисправности.
- Если светится индикатор READY, это означает, что автомобиль готов к движению, даже если бензиновый двигатель не работает (в этом случае автомобиль приводится в движение только электродвигателем).
- При постановке автомобиля на парковку обязательно нажмите кнопку P (Park). При положении P или N (нейтраль) рычага селектора, если уровень заряда аккумуляторной батареи опускается ниже определенного уровня, двигатель может начать заряжать высоковольтную аккумуляторную батарею. Выходя из автомобиля, убедитесь, что он правильно установлен на парковку, возьмите с собой ключи и закройте все двери.

⚠ ПРЕДУПРЕЖДЕНИЕ!

- Выходя из автомобиля, не забудьте выключить электропитание.
- Убедитесь, что была нажата кнопка Р. Если светится индикатор READY и бензиновый двигатель не работает, автомобиль может начать движение (в режиме электромобиля).
- Когда горит индикатор READY, если перевести рычаг селектора передач в положение R (задний ход) или D (движение вперед), не нажимая педали тормоза, автомобиль начинает движение с небольшой скоростью (в так называемом «получем режиме»). Обратите на это внимание.
- Для ремонта или технического обслуживания автомобиля рекомендуется обращаться в авторизованный дилерский центр бренда.
- Если автомобиль не подлежит ремонту из-за аварии или по другим причинам, также рекомендуется обратиться в авторизованный дилерский центр.

⚠ ПРЕДУПРЕЖДЕНИЕ!

- В случае столкновения автомобиля выполните следующие действия, чтобы снизить риск утечки электрического тока высокого напряжения.
- Переместите автомобиль в безопасное место.
- Нажмите педаль тормоза, чтобы остановить автомобиль, включите стояночный тормоз или нажмите кнопку Р, чтобы перевести автомобиль в режим парковки.
- Если автомобиль сильно поврежден, существует опасность поражения электрическим током. Во избежание поражения электрическим током не прикасайтесь к высоковольтным компонентам (например, высоковольтной аккумуляторной батарее) и подсоединенным к ней проводам с оболочкой оранжевого цвета. Если внутри или снаружи автомобиля есть оголенные провода, не прикасайтесь к ним во избежание поражения электрическим током.
- В случае возгорания автомобиля используйте огнетушитель, предназначенный для тушения объектов, находящихся под напряжением, или дождитесь прибытия экстренных служб, подавая сигналы о помощи.
- Если автомобиль не может двигаться своим ходом, то для транспортировки используйте автомобиль-эвакуатор, на платформу которого автомобиль можно погрузить целиком.

Рулевое колесо

Регулировка положения рулевого колеса

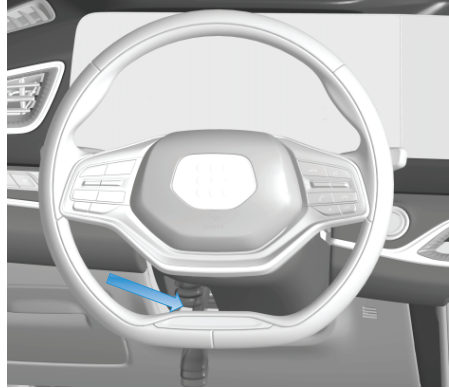

Рычаг фиксации механизма регулировки рулевого колеса

1. Переведите рычаг фиксации механизма регулировки положения рулевого колеса, расположенный под рулевым колесом, в крайнее нижнее положение.
2. Переместите рулевое колесо вверх, вниз, вперед или назад (при наличии такой регулировки), чтобы установить его в удобное положение. Убедитесь, что колесо не загоразивает все зоны комбинации приборов.
3. Переместите рычаг фиксации механизма регулировки положения рулевого колеса вверх, чтобы зафиксировать рулевое колесо в выбранном положении.
4. Покачайте рулевое колесо вверх-вниз, вперед-назад, чтобы убедиться, что оно надежно зафиксировано.

⚠ ПРЕДУПРЕЖДЕНИЕ!

- Не регулируйте положение рулевого колеса во время движения. В противном случае это может привести к аварии и травмам, в том числе смертельным.



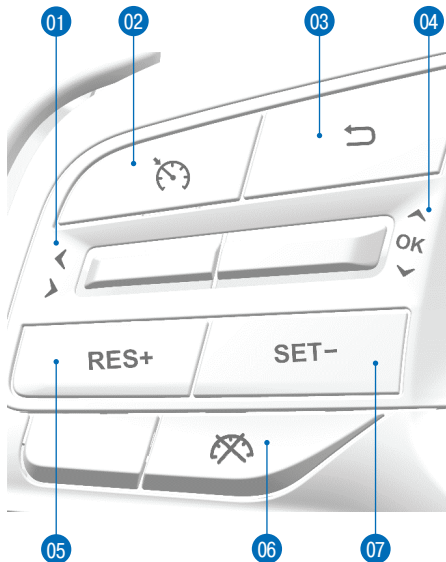

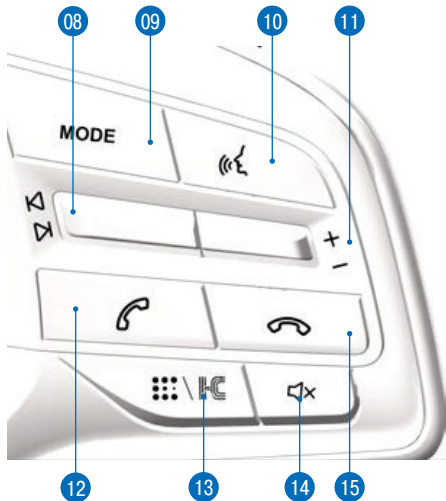

Переключатели на рулевом колесе









Переключатели на левой стороне рулевого колеса



Переключатели на правой стороне рулевого колеса

- 01  Выбор главного меню.
- 02  Переключатель круиз-контроля.
- 03  Кнопка «Назад»: короткое нажатие – возврат на предыдущий уровень.
- 04  Кнопка «OK»: короткое нажатие для подтверждения выбора; длительное нажатие при нахождении на экране длительных поездок для удаления данных о поездке. Кнопки выбора направления: выбор второго уровня меню
- 05 **RES+** Возобновление движения в режиме круиз-контроля / увеличение скорости.
- 06  Кнопка выхода из режима круиз-контроля.
- 07 **SET-** Активация режима круиз-контроля / замедление.
- 08  Короткое нажатие: предыдущая композиция (в режиме мультимедиа, аудио/видео) / поиск радиостанции с уменьшением частоты (в режиме радио). Длительное нажатие: быстрая прокрутка назад (в режиме мультимедиа, аудио/видео).
- 09  Короткое нажатие: следующая композиция (в режиме мультимедиа, аудио/видео) / поиск радиостанции с увеличением частоты (в режиме радио). Длительное нажатие: быстрая прокрутка вперед (в режиме мультимедиа, аудио/видео).

- 09 **MODE** Кнопка Mode (режим): короткое нажатие: радио (FM) → USB-контент (при подключенном USB-носителе) → Bluetooth-контент → Kiwo-контент → Himalaya-контент → USB-видео контент (при подключенном USB-носителе).
- 10  Кнопка системы голосового управления: активация системы. нет
- 11  Регулировка громкости: перемещение вверх-вниз.
- 12  Прием входящего звонка: при подключении телефона через Bluetooth звонок принимается при однократном нажатии.
- 13  : символ* кнопка управления режимами Home/HiCar.
- 14  : кнопка временного выключения звука.
- 15  Кнопка завершения вызова: нажмите один раз, чтобы завершить телефонный разговор при соединении по Bluetooth.

Звуковой сигнал



Чтобы включить звуковой сигнал, нажмите на центральную крышку рулевого колеса.

Включение и выключение зажигания/питания

Описание состояния автомобиля

Режим OFF (выкл.): индикатор на кнопочном выключателе зажигания/питания не горит, системы электропитания автомобиля выключены. При нахождении кнопочного выключателя питания/зажигания в режиме ON или READY для перехода в режим OFF однократно нажмите этот выключатель.

Режим ACC: индикатор на кнопочном выключателе зажигания/питания светится оранжевым цветом, и могут использоваться некоторые электрические устройства автомобиля. Для перехода в режим ACC, когда кнопочный выключатель зажигания/питания находится в режиме OFF, нажмите кнопочный выключатель без нажатия педали тормоза.

Режим ON (вкл.): индикатор на кнопочном выключателе зажигания/питания светится зеленым цветом, и системы электропитания автомобиля включены, что позволяет использовать все функции автомобиля. Для перехода в режим ON из режима OFF дважды нажмите кнопочный выключатель зажигания/питания без нажатия педали тормоза. Для перехода из режима ACC в режим ON однократно нажмите кнопочный выключатель.

Режим готовности к движению (READY): индикатор на кнопочном выключателе зажигания/питания светится зеленым цветом, и на комбинации приборов светится индикатор READY. В этом состоянии системы электропитания автомобиля включены, что позволяет использовать его в обычном режиме. Автомобиль готов к движению. Для входа в режим READY, если этот режим не включен, необходимо нажать педаль тормоза и кнопочный выключатель зажигания/электропитания.

Запуск двигателя

При нажатии педали тормоза и кнопочного выключателя зажигания/электропитания начинают подсвечиваться комбинация приборов и центральный дисплей. На комбинации приборов загорается индикатор READY, указывающий на то, можно использовать любое электрооборудование автомобиля и начинать движение.

ПРЕДУПРЕЖДЕНИЕ!

- После нажатия кнопочного выключателя зажигания/электропитания комбинация приборов и центральный дисплей продолжают подсвечиваться независимо от того, находятся ли пассажиры в автомобиле или нет. При повторном нажатии кнопочного выключателя зажигания/электропитания (при выключении зажигания/электропитания автомобиля) эти дисплеи гаснут, и все электрические системы выключаются!

Перед началом движения

ПРЕДОСТЕРЕЖЕНИЕ!

- Водитель садится на сиденье и застегивает ремень безопасности.
- Нажимается педаль тормоза и кнопочный выключатель зажигания/электропитания. На комбинации приборов отображаются спидометр, индикатор уровня заряда высоковольтной аккумуляторной батареи, уровень топлива и выбранная передача (P, R, N или D).
- Для начала движения нажмите педаль тормоза и выберите передачу. Чтобы правильно включить зажигание/электропитание, необходимо выполнить описанные выше действия. Если это не удастся, проверьте, правильно ли были выполнены описанные выше действия.

Распознавание ключа автомобилем

Если при нажатии педали тормоза автомобиль не обнаруживает ключ, на комбинации приборов появляется сообщение о том, что ключ не обнаружен.

Поместите ключ рядом с подстаканником в центральной консоли — при этом создаются наиболее благоприятные условия для распознавания ключа.

Если ключ по-прежнему не распознается, попробуйте использовать другой ключ. Если не распознается и другой ключ, обратитесь в авторизованный дилерский центр бренда.

На возможность распознавания ключа автомобилем могут повлиять несколько факторов. К таким факторам относятся низкий заряд элемента питания ключа, помехи со стороны других беспроводных устройств и нахождение посторонних предметов между ключом и приемником системы бесключевого доступа.

Всегда носите ключ с собой. После завершения поездки, если электропитание выключено, необходимо и снова включить его. Выходя из автомобиля, необходимо взять ключ с собой и нажать кнопку запираения на ключе, чтобы запереть двери автомобиля.

Выключение питания

После завершения движения остановите автомобиль, нажмите педаль тормоза, включите стояночный тормоз (потяните клавишу выключателя вверх) переведите рычаг селектора в положение P и нажмите кнопочный выключатель зажигания/электропитания.

Переключение передач Автоматическая коробка передач (с электронным переключением)

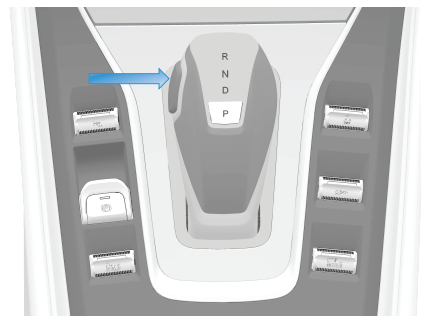

Кнопка разблокировки

При неподвижном автомобиле нажмите педаль тормоза и удерживайте кнопку разблокировки. Переведите рычаг селектора вперед или назад, чтобы включить одну из передач: R (задний ход), D (движение вперед) и N (нейтраль).

Режим P: используется во время нахождения автомобиля на парковке. Когда автомобиль полностью остановился, нажмите кнопку P на рычаге селектора, чтобы включить режим парковки. При этом автоматически включается стояночный тормоз, предотвращая самопроизвольное перемещение автомобиля. Для перевода рычага селектора из положения P в положение D или R необходимо нажать педаль тормоза и кнопку разблокировки на рычаге селектора.

Комбинация приборов Области отображения информации



- 01 Индикатор состояния заряда аккумуляторной батареи: отображается уровень заряда высоковольтной аккумуляторной батареи F: состояние полностью заряженной АКБ, E – состояние разряженной АКБ.
- 02 Часы.
- 03 Режим привода: отображается режим привода автомобиля EV, EV (EV MAX), HEV.
- 04 Дисплей передачи: P/R/N/D (не отображается при наличии неисправности).
- 05 Бортовой компьютер, настройки, мультимедиа, навигация, телефон, сообщения, предупреждения.
- 06 Режимы движения: ECO/NORMAL/SPORT.
- 07 Наружная температура: отображается наружная температура в градусах Цельсия (°C).
- 08 Указатель уровня топлива: отображается уровень топлива в топливном баке. F – полный бак, E – минимальный запас топлива. Если уровень заряда вы-

- соковой аккумуляторной батареи ниже 25 %, а уровень топлива отображается одним нижним сегментом указателя, начинает мигать сигнализатор низкого уровня топлива. Если уровень заряда высоковольтной аккумуляторной батареи достаточен, а уровень топлива отображается одним нижним сегментом указателя, сигнализатор низкого уровня топлива светится постоянно. Необходимо пополнить запас топлива до того, как будет достигнуто положение E указателя уровня топлива.
- 09 Оставшийся запас энергии (в процентах) аккумуляторной батареи.
- 10 Запас хода на электричестве.
- 11 Запас хода при использовании ДВС: отображается расчетный запас хода на основе данных о среднем расходе энергии на ближайшие 100 км при имеющемся запасе топлива.
- 12 Пробег за поездку / пробег на электротяге / пробег в гибридном режиме (отображается только один

режим пробега, который можно выбирать для просмотра на дисплее данных о поездке): отображаются данные со следующими диапазонами: пробег за поездку: 0,0–9999,9 км; пробег в режимах EV и HEV: 0–999 999,9 км; точность счетчика пробега: 0,1 км; точность счетчика пробега в режимах EV и HEV: 1 км. При достижении максимального значения: значение пробега автоматически обнуляется до 0,0 км, а значение пробега EV и HEV остается на уровне 999 999,9 км.

13 Общий пробег: 0–999 999 км с точностью 1 км. Когда значение общего пробега достигает максимума, значение 999 999 км сохраняется.

14 Значение мгновенной мощности системы привода (в процентах от полной).

15 Скорость движения автомобиля.

Отображение информации и предупреждений, относящихся к давлению и температуре воздуха в шинах

1. После включения электропитания автомобиля, если он неподвижен, на комбинации приборов отображается информация о давлении воздуха в шинах на момент постановки автомобиля на парковку.
2. После начала движения и набора определенной скорости на комбинации приборов появляется информация о фактическом давлении воздуха в шинах всех четырех колес.

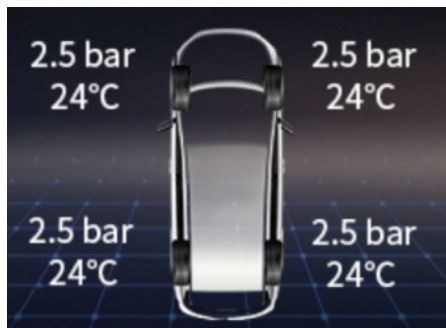

3. В системе контроля давления воздуха в шинах (TPMS) используется пять типов предупреждений: о низком давлении, о высоком давлении, о высокой температуре, о разряде элемента питания датчика и о потере сигнала датчика (-ов). При активации сигнализации системы TPMS на комбинации приборов загорается контрольная лампа системы TPMS,  и выводятся соответствующие текстовые предупреждения об отклонениях параметров от нормы.

Предупреждение о высоком давлении

При срабатывании предупреждения о высоком давлении изображение соответствующей шины с отмечается красным цветом, загорается контрольная лампа системы TPMS, и на дисплее комбинации приборов выводится сообщение о высоком давлении воздуха в шине.

Предупреждение о низком давлении

При срабатывании предупреждения о низком давлении изображение соответствующей шины с отмечается красным цветом, загорается контрольная лампа системы TPMS, и на дисплее комбинации приборов выводится сообщение о низком давлении воздуха в шине.

Предупреждение о низком заряде элемента питания датчика

При обнаружении разряда элемента питания датчика на комбинацию приборов выводится предупреждение о низком заряде элемента питания датчика. В этом случае обратитесь в авторизованный дилерский центр для замены датчика давления воздуха в шинах и его адаптации.

Предупреждение о потере сигнала датчика

При потере сигнала датчика давления воздуха в шинах на комбинацию приборов выводится предупреждение о потере сигнала датчика. В этом случае обратитесь в авторизованный дилерский центр для адаптации датчиков давления воздуха в шинах. Может также потребоваться замена и повторная адаптация датчиков на вашем автомобиле.

Предупреждение о высокой температуре воздуха в шинах

Когда система TPMS обнаруживает высокую температуру воздуха в шине, загорается соответствующий световой сигнализатор, и на комбинации приборов отображается местоположение соответствующей шины и предупреждение о высокой температуре.

При появлении любого из вышеперечисленных предупреждений следует как можно скорее остановить автомобиль, обратиться в авторизованный дилерский центр и принять соответствующие меры.

ПРЕДОСТЕРЕЖЕНИЕ!





















- С помощью системы контроля давления воздуха в шинах давление и температура воздуха в шинах изменяться не могут. Поддерживать правильное давление и температуру воздуха в шинах должен водитель.
- Если автомобиль оснащен предупреждающим сигнализатором системы TPMS, при обнаружении неисправности загорается или мигает этот сигнализатор, и на дисплее комбинации приборов отображается соответствующее значение давления воздуха в шинах. При сохранении неисправности сигнализатор TPMS остается в том же состоянии, в котором он находился до выключения зажигания /электропитания автомобиля, и после повторного включения зажигания/электропитания.

Контрольные лампы, индикаторы и сигнализаторы неисправности

При нажатии педали тормоза и кнопочного выключателя зажигания/электропитания в течение короткого времени светятся все контрольные лампы, индикаторы и предупреждающие сигнализаторы. В этот период времени

происходит самопроверка систем автомобиля. Через 3 секунды все они должны погаснуть, если только конкретная лампа не относится к текущей ситуации. Если после завершения периода самопроверки контрольная лампа светится или мигает, обратитесь в авторизованный дилерский центр.

Контрольные лампы, индикаторы и сигнализаторы неисправности	Описание
	Сигнализатор неисправности системы EPS
	Индикатор противобуксовочной системы
	Индикатор активации переднего радара*
	Индикатор круиз-контроля (режим ожидания: белый, при работающей системе: зеленый)
	Сигнализатор высокой температуры охлаждающей жидкости
	Сигнализатор низкого давления масла
	Сигнализатор неисправности двигателя
	Сигнализатор низкого уровня топлива
	Сигнализатор неисправности низковольтной системы питания
	Сигнализатор неисправности системы ESC
	Индикатор ESC OFF
	Индикатор активации/действия системы помощи при движении на спуске
	Индикатор активации/действия системы автоматической парковки (режим ожидания: белый, при работающей системе: зеленый)
	Сигнализатор неисправности ABS
	Индикатор состояния стояночного тормоза
	Сигнализатор неисправности стояночного тормоза
	Сигнализатор неисправности тормозной системы

Контрольные лампы, индикаторы и сигнализаторы неисправности	Описание
	Сигнализатор неисправности системы подушек безопасности
	Сигнализатор непристегнутого ремня безопасности водителя
	Сигнализатор непристегнутого ремня безопасности пассажира
	Индикатор габаритного света
	Индикатор ближнего света фар
	Индикатор задних противотуманных фонарей
	Индикатор указателя левого поворота
	Индикатор указателя правого поворота
	Индикатор указателей поворотов / аварийной световой сигнализации
	Сигнализатор отклонения от нормы давления воздуха в шинах
	Индикатор дальнего света фар
	Сигнализатор неисправности высоковольтной АКБ
	Сигнализатор перегрева высоковольтной АКБ
	Индикатор выключения предупреждения пешеходов о движении электромобиля на малой скорости
	Световой сигнализатор неисправности
	Индикатор READY (готовность к движению)
	Сигнализатор перегрева электродвигателя
	Сигнализатор неисправности электродвигателя
	Сигнализатор неисправности системы
	Сигнализатор неисправности изоляции

Контрольные лампы, индикаторы и сигнализаторы неисправности	Описание
	Сигнализатор ограничения мощности
	Индикатор состояния заряда высоковольтной АКБ
	Индикатор подключения зарядного пистолета
	Сигнализатор низкого уровня заряда высоковольтной АКБ
	Индикатор включения режима разряда (подключения внешнего потребителя) высоковольтной АКБ
	Сигнализатор неисправности систем/функций BSD/LCA/DOW/RCTA/RCW/SRR
	Индикатор выключения систем/функций BSD/LCA/DOW/RCTA/RCW
	Индикатор режима «Снег»
	Индикатор зарядки высоковольтной АКБ по расписанию

*: система/функция может отсутствовать на автомобиле в зависимости от уровня комплектации.

Описание функций контрольных ламп, индикаторов и сигнализаторов неисправности

EPS **Сигнализатор неисправности системы EPS (желтый).** При включении зажигания/питания (режим ON кнопочного выключателя зажигания/питания), сигнализатор неисправности электроусилителя рулевого управления (EPS) загорается на 2 секунды, а затем гаснет, если система EPS работает нормально. Если этот сигнализатор светится в режиме READY, это может означать, что система EPS неисправна. Незамедлительно обратитесь в авторизованный дилерский центр бренда для проверки и ремонта.

Индикатор противогононной системы (красный). Этот индикатор загорается при возникновении неисправности противогононной системы. При этом запуск двигателя / включение питания автомобиля невозможны. Обратитесь в авторизованный дилерский центр бренда для проверки и ремонта.

Радар **Индикатор активации переднего радара (зеленый).** Светится при включенном питании автомобиля, когда активирован передний радар.

Индикатор круиз-контроля (белый/зеленый). Светится белым цветом в режиме ожидания активации круиз-контроля. Светится зеленым цветом при активации круиз-контроля.

Сигнализатор высокой температуры охлаждающей жидкости (красный). Загорается, если температура охлаждающей жидкости двигателя слишком высока. В этом случае необходимо немедленно остановить автомобиль, выключить двигатель и незамедлительно обратиться в авторизованный дилерский центр бренда для проверки и ремонта.

Сигнализатор низкого давления моторного масла (красный). Загорается, если давление моторного масла становится слишком низким, что создает риск повреждения двигателя. Незамедлительно обратитесь в авторизованный дилерский центр бренда для проверки и ремонта.

Сигнализатор неисправности двигателя (желтый). Когда кнопочный выключатель зажигания/питания переводится в режим ON, этот сигнализатор загорается, указывая на самопроверку системы. После активации режима READY эта контрольная лампа должна погаснуть, указывая на

то, что система исправна. Если сигнализатор неисправности двигателя светится после активации режима READY или во время движения, это указывает на наличие неисправности двигателя, которая может негативно повлиять на работу автомобиля. Незамедлительно обратитесь в авторизованный дилерский центр бренда для проверки и ремонта.



Сигнализатор низкого уровня топлива (желтый). Этот сигнализатор включается в мигающем режиме, когда уровень заряда высоковольтной АКБ ниже 25 %, и на указателе уровня топлива светится первый сегмент снизу. Если уровень заряда высоковольтной АКБ достаточен, но на указателе уровня топлива светится первый сегмент снизу, этот сигнализатор светится постоянно. Даже если на дисплее комбинации приборов информация о запасе хода указывается, что запас хода большой, своевременно заправляйте автомобиль топливом. Рекомендуется осуществлять заправку до того, как индикатор указателя уровня топлива достигает положения E (пусто).



Сигнализатор неисправности низковольтной системы питания (красный). Этот сигнализатор загорается при включении зажигания/питания автомобиля (режим ON). При активации режима READY он гаснет, указывая на исправность низковольтной системы питания. Если же этот сигнализатор не гаснет после активации режима READY или во время движения, рекомендуется как можно быстрее остановить автомобиль, выключить все ненужные электроприборы и обратиться в авторизованный дилерский центр бренда для проверки и ремонта.



Контрольная лампа системы ESC (желтый). Когда система ESC исправна и неактивна, эта лампа не горит. Когда система ESC исправна и активна в данный момент, эта лампа мигает. При возникновении неисправности системы ESC контрольная лампа светится постоянно.



Индикатор ESC OFF (желтый). Загорается при принудительном временном выключении системы с помощью кнопки ESC OFF (выключение системы поддержания курсовой устойчивости).



Индикатор системы помощи при движении на спуске (желтый). При включении системы помощи при движении на спуске этот индикатор светится желтым цветом. При активации включенной системы помощи при движении на спуске этот индикатор мигает.



Индикатор включения / активации системы автоматической парковки (белый/зеленый). В режиме электропитания READY, когда дверь водителя закрыта и ремень безопасности застегнут, при нажатии выключателя системы автоматической парковки этот индикатор светится белым цветом, указывая на то, что функция включена в режиме ожидания. Как только этот индикатор начинает светиться зеленым цветом, нажмите педаль тормоза, чтобы остановить автомобиль. После этого активируется система автоматической парковки. В процессе автоматической парковки этот индикатор светится зеленым цветом.



Сигнализатор неисправности ABS (желтый) светится после включения зажигания/питания (режим ON) примерно в течение 3 секунд, после чего гаснет, если система ABS исправна. Если же этот сигнализатор светится при работающем двигателе или во время движения, это свидетельствует о неисправности системы ABS.



Индикатор состояния стояночного тормоза (красный). Светится, если после включения зажигания/электропитания (режим ON) стояночный тормоз не выключен. Гаснет после выключения стояночного тормоза.



Сигнализатор неисправности стояночного тормоза (желтый). Светится, если электромеханический стояночный тормоз неисправен и возможно возникновение опасных ситуаций. В такой ситуации во время движения необходимо медленно плавно остановить автомобиль. Затем обратитесь в авторизованный дилерский центр бренда для проверки и ремонта.





Сигнализатор неисправности тормозной системы (красный). Если загорается этот сигнализатор, необходимо как можно скорее безопасно остановить автомобиль. Выключите двигатель, проверьте уровень тормозной жидкости и незамедлительно обратитесь в авторизованный дилерский центр бренда для проверки и ремонта тормозной системы.



Сигнализатор неисправности системы подушек безопасности. После включения зажигания/питания (режим ON) этот сигнализатор должен загораться примерно на 3 секунды, а затем погаснуть. Это указывает на то, что система подушек безопасности исправна.

 **Сигнализатор непристегнутого ремня безопасности водителя (красный)** светится, указывая на то, что ремень безопасности водителя не застегнут.

 **Сигнализатор непристегнутого ремня безопасности пассажира (красный)** светится, указывая на то, что ремень безопасности пассажира не застегнут.

 **Индикатор габаритного/стояночного света.** Загорается при включении ламп габаритного/стояночного света.

 **Индикатор ближнего света фар (зеленый).** Загорается при включении ближнего света фар. Гаснет при включении дальнего света фар.

 **Индикатор задних противотуманных фонарей (желтый).** Загорается при включении задних противотуманных фонарей.

 **Индикатор указателя левого поворота (зеленый).** Мигает при включении указателя левого поворота / перестроения влево при перемещении вниз рычага переключателя указателей поворотов.

 **Индикатор указателя правого поворота (зеленый).** Мигает при включении указателя правого поворота / перестроения вправо при перемещении вверх переключателя указателей поворотов.

 **Индикатор аварийной световой сигнализации.** Мигает (две стрелки одновременно) при нажатии выключателя аварийной световой сигнализации.

 **Сигнализатор отклонения от нормы давления воздуха в шинах (желтый).** Светится, если давление и температура воздуха в шинах не соответствуют норме или неисправен (ны) датчик (и) системы. Одновременно с этим на дисплей комбинации приборов в мигающем режиме выводится предупреждение об отклонении от нормы параметров в системе.

 **Индикатор дальнего света (синий).** Загорается при включении дальнего света.

 **Сигнализатор неисправности высоковольтной АКБ.** Загорается при включении зажигания/электропитания (режимы ON или READY), и гаснет через 3 секунды, если высоковольтная аккумуляторная батарея исправна. Если же он светится в режиме READY, это указывает на возможную неисправность высоковольтной аккумуляторной батареи. Обратитесь в авторизованный дилерский центр бренда для проверки и ремонта.

 **Сигнализатор перегрева высоковольтной АКБ.** Загорается, указывая на то, что температура высоковольтной аккумуляторной батареи слишком высокая. Если загорелся этот сигнализатор, как можно скорее остановите автомобиль в безопасном месте, выключите электропитание или прекратите зарядку высоковольтной АКБ. Подождите некоторое время, затем попробуйте включить питание и продолжить зарядку. Если сигнализатор не загорается, автомобиль можно использовать в обычном режиме. Если же он загорается снова, обратитесь в авторизованный дилерский центр бренда для проверки и ремонта.

 **Индикатор выключения предупреждения пешеходов о движении электромобиля на малой скорости (желтый).** Загорается, когда система предупреждения пешеходов о движении электромобиля на малой скорости выключена. Обратите внимание на то, что эту систему следует выключать только в случае, если в непосредственной близости от автомобиля нет людей и подача звукового предупреждения не требуется.

 **Сигнализатор неисправности (желтый).** Загорается при возникновении неисправности в автомобиле.

READY **Индикатор READY (готовность к движению, зеленый).** Загорается, указывая на то, что автомобиль готов к началу движения.

 **Сигнализатор перегрева тягового электродвигателя (красный).** Загорается при возникновении неисправности системы охлаждения тягового электродвигателя. Если загорелся этот сигнализатор, остановите автомобиль в безопасном месте и выключите электропитание. Через некоторое время снова включите электропитание. Если этот сигнализатор не загорается, можно продолжать движение в обычном режиме. Если же он снова загорается, обратитесь в авторизованный дилерский центр бренда для проверки и ремонта.

 **Сигнализатор неисправности тягового электродвигателя (красный).** Загорается на 3 секунды при включении электропитания (режимы ON или READY), а затем гаснет, если высоковольтная система питания автомобиля исправна. Если же он светится в режиме READY, остановите автомобиль в безопасном месте и немедленно выключите питание. Обратитесь в авторизованный дилерский центр бренда для проверки и ремонта.

 **Сигнализатор неисправности системы (красный).** Загорается при возникновении любого из следующих условий, указывающих на неисправность одного из компонентов системы:

- горит в режиме ON электропитания;
- горит во время движения автомобиля;
- горит в режиме OFF электропитания.

Обратите внимание на то, что кратковременное включение сигнализатора во время работы не свидетельствует о наличии неисправности системы. В любом из этих случаев обратитесь в авторизованный дилерский центр бренда для проверки и ремонта автомобиля.

 **Сигнализатор неисправности изоляции (красный).** Загорается, если обнаруживается нарушение изоляции высоковольтных компонентов. В этом случае как можно скорее остановите автомобиль в безопасном месте, выключите электропитание и обратитесь в авторизованный дилерский центр бренда для проверки и ремонта.

 **Сигнализатор ограничения мощности (желтый).** Загорается, указывая на то, что мощность автомобиля в текущий момент ограничена.

 **Индикатор состояния заряда высоковольтной АКБ (желтый).** Светится в процессе зарядки аккумуляторной батареи. При возникновении неисправности во время зарядки гаснет. Если возникают проблемы с зарядкой, попробуйте повторить процесс зарядки. Если этот сигнализатор не горит, обратитесь в авторизованный дилерский центр бренда для проверки и ремонта.

 **Индикатор подключения зарядного пистолета (красный).** Загорается при правильном подключении зарядного кабеля.

 **Сигнализатор низкого уровня заряда высоковольтной АКБ (желтый).** Загорается в качестве предупреждения о низком уровне заряда высоковольтной аккумуляторной батареи. В этом случае необходимо как можно скорее зарядить аккумуляторную батарею, чтобы сохранить ее долговечность и не допустить ухудшения ходовых качеств автомобиля.

 **Индикатор включения режима разряда (подключения внешнего потребителя) высоковольтной АКБ (зеленый).** Индикатор загорается, указывая на то, что к автомобилю подключен внешний электрический потребитель. Эту функцию рекомендуется использовать при относительно высоком уровне заряда высоковольтной АКБ.

 **Сигнализатор неисправности систем/функций BSD/LCA/DOW/RCTA/RCW/SRR (желтый).** Загорается при возникновении неисправности соответствующей системы/функции

 **Индикатор выключения систем/функций BSD/LCA/DOW/RCTA/RCW(желтый).** Загорается, если системы контроля слепых зон (BSD), помощи при перестроении (LCA), предупреждения об опасности открывания дверей (DOW), предупреждения о возможном столкновении с транспортом, движущимся сзади поперечно (RCTA) и предупреждения о возможном столкновении сзади (RCW) выключены.

 **Индикатор режима «Снег» (желтый).** Загорается при включении режима «Снег».

 **Индикатор зарядки высоковольтной АКБ по расписанию (зеленый).** Светится зеленым цветом во время зарядки аккумуляторной батареи и гаснет после завершения зарядки.

Информация, получаемая с помощью бортового компьютера

На дисплей комбинации приборов может выводиться информация о длительных поездках, совокупном потреблении энергии за последние сто километров, накопленные данные о поездке, данные о мгновенном расходе топлива / расходе топлива при неподвижном автомобиле, данные о давлении/температуре воздуха в шинах, расходе энергии и т. д.

Экран давления воздуха в шинах

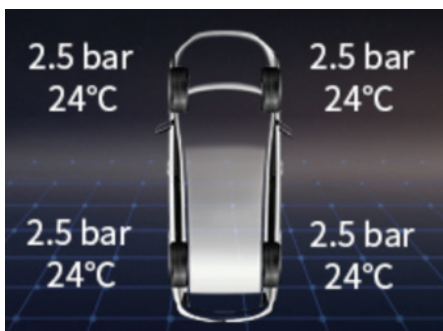

Давление и температура воздуха в шинах определяются с помощью колесных датчиков давления/температуры. Сигналы датчиков обрабатываются в блоке управления оборудования кузова, и соответствующая информация выводится на дисплей комбинации приборов в реальном времени.

Информация о длительных поездках



Записываются данные, включая пробег, среднюю скорость движения, время в пути, средний расход топлива, среднее потребление электроэнергии. Нажмите и удерживайте кнопку «OK» на рулевом колесе, чтобы просмотреть и/или удалить вышеуказанные данные. *удалить иероглифы

Совокупное потребление энергии за последние 100 км

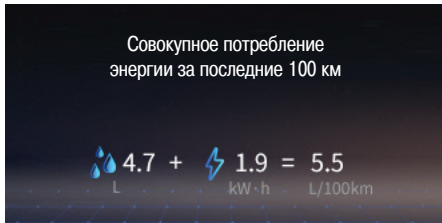

Рассчитывается общий расход энергии на основе последних данных о расходе топлива и электроэнергии за последние сто километров.

Совокупные данные о поездке

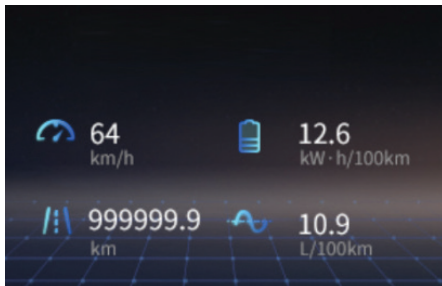

Записывается информация о совокупных показателях, включая пробег, среднюю скорость движения автомобиля, средний расход топлива и средний расход электроэнергии.

Мгновенный расход топлива



Значение мгновенного расхода топлива автомобиля в л/100 км во время движения и в л/ч при неподвижном автомобиле.

Распределение энергии

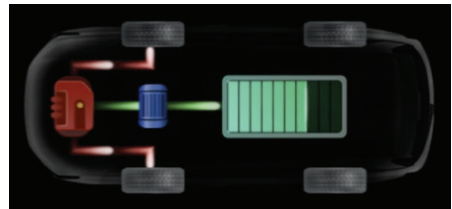

Отображение текущего состояния распределения энергии в автомобиле.

* рисунок не соответствует данному гибриду

Кнопки на рулевом колесе выбора информации, отображаемой на комбинации приборов

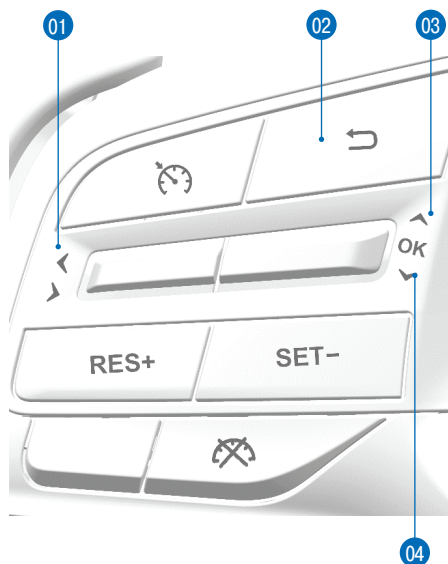

04

Находясь на любом экране, вы можете переключаться между основными меню, прокручивая позиции вверх или вниз с помощью левой кнопки выбора экрана **01** на многофункциональном рулевом колесе. Если в течение 2 секунд не предпринимать никаких действий, текущий контент выбирается автоматически, и строка меню скрывается. В меню не предусмотрено циклическое переключения позиций.

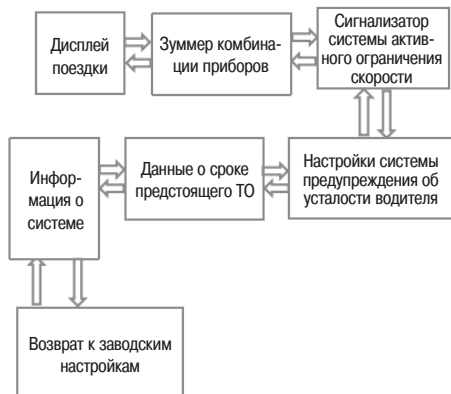

*: при наличии.

При коротком нажатии кнопки «Назад» **02** на левой части рулевого колеса происходит возврат на предыдущий уровень.

С помощью кнопок **03**, расположенных рядом со стрелками на левой части рулевого колеса, находясь в главном меню отдельных функций, можно просматривать функции вложенных уровней меню. Например, на экране бортового компьютера можно переключаться между режимами отображения информации о длительной поездке, текущей поездке, совокупной информации о поездке, мгновенном расходе топлива, давлении/температуре воздуха в шинах, расходе энергии и т. д. Подтвердить выбор можно, коротко нажав кнопку со стрелкой («OK») **04** на левой части рулевого колеса. С помощью длительного нажатия этой же кнопки можно сбросить или удалить определенную информацию.

Дисплей поездки

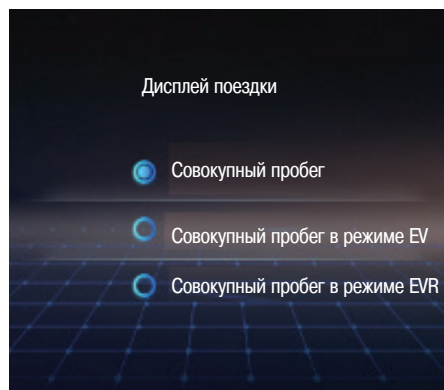

В меню настроек экрана данных о поездках при коротком нажатии кнопки со стрелками на левой части рулевого колеса можно просмотреть и выбрать такие позиции, как «Совокупный пробег», «Совокупный пробег в режиме EV» и «Совокупный пробег в режиме HEV». Для подтверждения выбора коротко нажмите кнопку. При этом происходит переход на соответствующий экран дисплея бортового компьютера.

Приборы освещения

Управление приборами освещения

Регулировка высоты лучей фар. В режиме ON выключателя зажигания/электропитания при включении фар можно регулировать высоту лучей фар ближнего света относительно земли в зависимости от ваших предпочтений. Во время прохождения ТО или когда автомобиль не загружен или движется по ровной дороге, устанавливается положение «0». При движении на подъеме свет фар вашего автомобиля может попадать на внутреннее и наружные зеркала заднего вида автомобилей, движущихся впереди, а также мешать водителям встречных автомобилей, что может приводить к частичному ослеплению водителей этих автомобилей. С помощью поворотного переключателя корректора фар можно регулировать высоту лучей фар. При этом чем больше цифра на переключателе, тем ниже будут располагаться лучи ближнего света фар.



Габаритный свет и фары

Включать и выключать габаритный свет и фары можно с помощью левого подрулевого переключателя.



- 01 Управление приборами освещения
- 02 Управление задними противотуманными фонарями
- 03 Рычаг переключателя приборов освещения (ближний/дальний свет, указатели поворотов)





1. Когда стрелка на поворотной рукоятке (слева) переключателя освещения находится в положении OFF, габаритные огни и фары не включены.
2. При положении  (габаритные огни) поворотной рукоятки включаются передние и задние габаритные огни и подсветка различных приборов и переключателей в салоне. Когда переключатель освещения переводится в положение ON, подсветка комбинации

приборов и центрального дисплея автоматически гаснет, а остальные приборы освещения включаются в обычном режиме.

3. Когда переключатель освещения переводится в положение  (фары), включается ближний свет фар. Рычаг имеет три положения по вертикали: верхнее (кратковременная сигнализация дальним светом), среднее (ближний свет) и нижнее (дальний свет). При легком перемещении рычага переключателя вверх переключатель дальнего света позволяет использовать нефиксированное положение для кратковременного включения дальнего света (например, для обозначения намерения обогнать, пропуске автомобиля, привлечения внимания и т. д.). При перемещении рычага управления вниз в положение дальнего света включается дальний свет фар.
4. Если поворотный переключатель переводится в положение **AUTO** (автоматический режим), габаритные огни и фары включаются и выключаются автоматически в зависимости от интенсивности наружного освещения. (Примечание. На некоторых версиях функция автоматического включения фар может отсутствовать.)

Задние противотуманные фонари

Поворачивая переключатель освещения, можно включать/выключать задние противотуманные фонари.

1. Если левый поворотный переключатель освещения находится в положении , после перемещения выключателя (с центральным фиксированным положением) задних противотуманных фонарей (в центре рычага) в положение  включаются задние противотуманные фонари. Примечание. Задние противотуманные фонари включаются только при нахождении левого переключателя в положении  и последующем переводе переключателя в центре рычага в положение .
2. При переводе центрального переключателя в положение OFF задние противотуманные фонари выключаются (переключатель автоматически вернется в исходное положение после того, как будет отпущен).

Задние указатели поворотов

Выключатель сигнала перестроения

При коротком нажатии рычага комбинированного переключателя освещения вверх пятьюкратно мигают правые лампы указателя поворотов, а также индикатор указателя правого поворота на комбинации приборов. После этого переключатель автоматически возвращается в исходное положение. При коротком нажатии рычага комбинированного переключателя освещения вниз пятьюкратно мигают левые лампы указателя поворотов, а также индикатор левого указателя поворота на комбинации приборов. После этого переключатель автоматически возвращается в исходное положение.

Переключатель указателей поворота

При нажатии до упора вверх рычага комбинированного переключателя освещения мигают правые лампы указателей поворотов, а также индикатор правого указателя поворота на комбинации приборов. Для выключения указателя правого поворота необходимо переместить рычаг комбинированного переключателя освещения в исходное (среднее) положение. При нажатии до упора вниз рычага комбинированного переключателя освещения мигают левые лампы указателей поворотов, а также индикатор левого указателя поворота на комбинации приборов. Когда рычаг комбинированного переключателя освещения находится в положении включения левого/правого поворота, при повороте рулевого колеса в противоположную сторону на определенный угол рычаг переключателя указателей поворота автоматически возвращается в исходное (среднее) положение, и все лампы указателя поворота гаснут.

Передние плафоны для чтения

Передние лампы для чтения – основные внутренние приборы освещения, которые позволяют ориентироваться в салоне в темное время суток. Передние плафоны для чтения расположены в блоке переключателей потолочной консоли. Между передними плафонами для чтения находится выключатель синхронизации включения/выключения плафонов для чтения с положением боковых дверей. Передние плафоны для чтения можно использовать по отдельности в зависимости от потребностей.

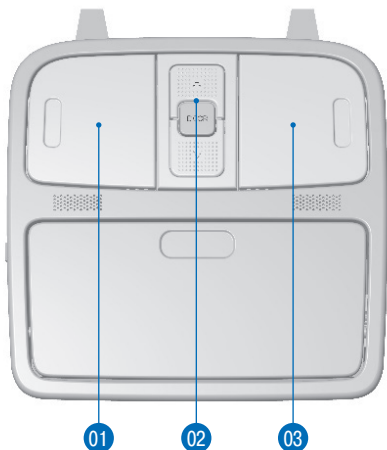

Передние плафоны для чтения (конфигурация с малым люком в крыше)

- 01 Выключатель левого переднего плафона для чтения
- 02 Выключатель синхронизации включения/выключения плафонов для чтения с положением боковых дверей
- 03 Выключатель правого плафона для чтения



Передние плафоны для чтения (конфигурация с панорамной крышей)

- 01 Выключатель левого переднего плафона для чтения
 - 02 Выключатель синхронизации включения/выключения плафонов для чтения с положением боковых дверей
 - 03 Выключатель правого плафона для чтения
1. При нажатии на крышку левого или правого плафона для чтения он включается, при повторном нажатии – выключается.
 2. При нажатии выключателя синхронизации включения/выключения плафонов для чтения с положением боковых дверей оба передних плафона для чтения загораются при открывании боковых дверей и гаснут после закрытия.

Задние плафоны для чтения

Задние фонари для чтения устанавливаются в разных местах в зависимости от комплектации. В случае конфигурации с малым люком в крыше задние плафоны для чтения расположены над задней частью сидений второго ряда. В случае конфигурации с панорамной крышей задние плафоны для чтения расположены перед левым и правым потолочными поручнями.



Задние плафоны для чтения (конфигурация с малым люком в крыше)

При перемещении выключателя в положение ON или OFF можно включить или выключить задний плафон для чтения.

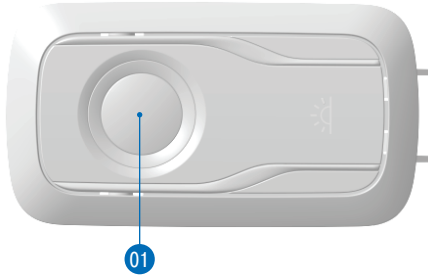

Задние фонари для чтения (конфигурация с панорамной крышей)

01 Выключатель заднего плафона для чтения

1. Нажав на выключатель заднего плафона для чтения, можно включить или выключить плафон.
2. При нажатии выключателя синхронизации включения/выключения передних плафонов для чтения с положением боковых дверей оба передних и оба задних плафона для чтения загораются при открывании боковых дверей и гаснут после их закрывания.

Выключатель аварийной световой сигнализации

В сложных условиях движения, таких как туман, снег, дождь, пыльная буря и другие экстремальные погодные условия, необходимо включить аварийную световую сигнализацию. Кроме того, в случае неисправности автомобиля, требующей его временного нахождения на обочине, также необходимо включить аварийную световую сигнализацию для обеспечения безопасности. Аварийная световая сигнализация включается с помощью выключателя, расположенного в центре передней панели и выключается при повторном нажатии.

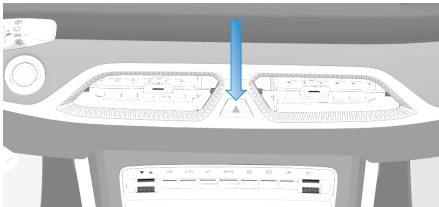

Очистители и омыватели стекол

Очиститель и омыватель ветрового стекла

Управление очистителями и омывателями ветрового и заднего стекол осуществляется с помощью переключателей на правом подрулевом комбинированном рычаге и самого рычага. (Примечание. При повороте рукоятки переключателя очистителей и омывателей стекол в положение OFF (против часовой стрелки) очиститель и омыватель заднего стекла выключен.)

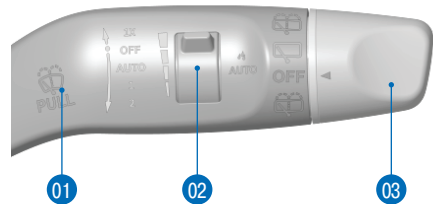

- 01** Рычаг переключателей очистителей и омывателей стекол
- 02** Ручка регулировки чувствительности очистителя ветрового стекла
- 03** Переключатель очистителя/омывателя заднего стекла

В некоторых автомобилях на рычаге с переключателями очистителей/

омывателей стекол вместо положения AUTO (автоматический режим) используется положение INT (прерывистый режим) переключателя чувствительности очистителя ветрового стекла. Поворачивая рукоятку 2 переключателя, можно уменьшать или увеличивать интервалы между двойными ходами щеток очистителя ветрового стекла. Максимальной скорости стеклоочистителя соответствует крайнее верхнее положение рукоятки переключателя.

1. Положение OFF: стеклоочиститель выключен.
2. Положение 1X: при перемещении рычага переключателей очистителей/омывателей стекол на одну позицию против часовой стрелки из положения OFF щетки очистителя ветрового стекла совершают один двойной ход и автоматически возвращаются в исходное положение.
3. Положение AUTO: при переводе рычага переключателя очистителей/омывателей стекол на одну позицию вниз из положения OFF очиститель ветрового стекла работает автоматически, и скорость его работы регулируется в зависимости от интенсивности осадков. Чувствительность стеклоочистителя к осадкам можно изменять, поворачивая рукоятку переключателя

регулировки чувствительности. Рядом с этим переключателем находится индикатор чувствительности, ширина которого изменяется от большой до малой. При нахождении переключателя в зоне широких полос индикатора скорость работы стеклоочистителя минимальная, а в зоне узких полос — максимальная.

4. Положение 1: при перемещении рычага переключателя очистителей/омывателей стекол на два положения по часовой стрелке из положения OFF очиститель ветрового стекла работает в режиме низкой скорости.
5. Положение 2: при перемещении рычага переключателя очистителей/омывателей стекол на три положения по часовой стрелке из положения OFF очиститель ветрового стекла работает в режиме высокой скорости.

⚠ ПРЕДОСТЕРЕЖЕНИЕ!

- Если щетки стеклоочистителя не могут перемещаться из-за наличия препятствий на стекле (снег, лед и т. д.) электропривод стеклоочистителя выключается, чтобы защитить от перегрузки электродвигатель привода стеклоочистителя. В такой ситуации необходимо вернуть рычаг переключателей очистителей/омывателей стекол против часовой стрелки в положение OFF, удалить снег или лед с со стекла и/или рычагов стеклоочистителя, а затем снова включить стеклоочиститель.

04

Очиститель/омыватель заднего стекла

Управление очистителем/омывателем заднего стекла осуществляется с помощью поворотного переключателя 3.

1. При переводе переключателя очистителя заднего стекла в положение  активируется автоматический режим очистителя заднего стекла в режиме низкой скорости.
2. При положении OFF поворотного переключателя очиститель заднего стекла выключается.
3. При повороте переключателя на две позиции по часовой стрелке или на одно положение против часовой стрелки щетка очистителя заднего стекла совершает один двойной ход и автоматически возвращается в исходное положение.

Функция автоматического включения очистителя заднего стекла: если очиститель ветрового стекла включен вручную или работает в автоматическом режиме, то при включении передачи заднего хода включается очиститель заднего стекла. Условия выключения этой функции: выключается электропитание автомобиля (режим OFF); включается передача, отличная от передачи заднего хода; открывается крышка багажного отсека; выключается очиститель ветрового стекла.

⚠ ПРЕДОСТЕРЕЖЕНИЕ!

- Если щетка очистителя заднего стекла не может перемещаться из-за наличия препятствий на стекле (снег, лед и т. д.) электропривод стеклоочистителя выключается, чтобы защитить от перегрузки электродвигатель привода стеклоочистителя. В такой ситуации выключите очиститель заднего стекла (положение OFF), удалите снег или лед с со стекла и/или рычага стеклоочистителя, а затем снова включите его.

Омыватель ветрового стекла

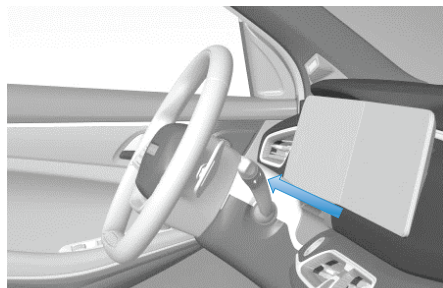

Чтобы включить омыватель ветрового стекла, переместите рычаг переключателей очистителей/омывателей стекол на себя (в направлении стрелки, показанной на рисунке), чтобы на ветровое стекло было подано необходимое количество жидкости омывателя. При этом автоматически включается очиститель ветрового стекла для его очистки.

Омыватель заднего стекла

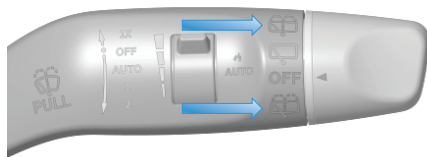

При перемещении рукоятки очистителя заднего стекла в положение, указанное стрелкой, включается омыватель заднего стекла. Для подачи необходимого количества жидкости омывателя на заднее стекло удерживайте рукоятку в этом положении некоторое время. После отпускания рукоятка автоматически возвращается в исходное положение, и омыватель заднего стекла выключается.

Система помощи при парковке

Как работает система помощи при парковке

Автомобиль оснащен ультразвуковыми датчиками на переднем и заднем бамперах, задними радарными датчиками, а также опциональными функциями помощи при парковке и перестроении. При медленном движении вперед или назад, если перед передним или задним бампером с помощью ультразвуковых датчиков обнаруживается препятствие, подаются соответствующие предупреждения. Во время движения при обнаружении препятствия с любой стороны автомобиля на соответствующем наружном зеркале заднего вида загорается световой сигнализатор, предупреждающий об этом водителя. Наличие оборудования на конкретном автомобиле зависит от уровня его комплектации.

Положение датчиков

Задний бампер: 4 ультразвуковых датчика в заднем бампере.



Передний бампер: 2 ультразвуковых датчика в переднем бампере (для некоторых уровней комплектации).



Зоны чувствительности датчиков

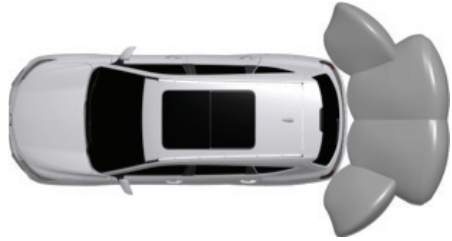

С четырьмя ультразвуковыми датчиками



С шестью ультразвуковыми датчиками

⚠ ПРЕДОСТЕРЕЖЕНИЕ!

- Если отсутствует сигнал передних датчиков, на центральном дисплее появляется предупреждающее сообщение.

⚠ ПРЕДУПРЕЖДЕНИЕ!

- Своевременно очищайте датчики от пыли, мусора, снега и льда. Не используйте для очистки датчиков струю воды высокого давления, а также острые предметы или абразивные материалы – это может привести к образованию царапин или повреждению поверхности датчиков.
- Не устанавливайте аксессуары или наклейки на датчики системы помощи при парковке или в непосредственной близости от них.

 ПРЕДОСТЕРЕЖЕНИЕ!

- Не полагайтесь только на систему помощи при парковке, чтобы определить наличие препятствий и/или людей рядом с автомобилем. Несколько внешних факторов могут привести к снижению эффективности работы системы помощи при парковке, что может привести к неправильной оценке расстояния до препятствий или отказу системы. (См. раздел «Ограничения и ложные срабатывания системы», с. 76.) Поэтому в некоторых случаях, если при приближении к препятствию полагаться только на систему помощи при парковке, это может привести к повреждению автомобиля, других объектов и травмам людей/животных. Во всех подобных случаях, когда возникают сомнения в безопасности маневров, водитель должен самостоятельно следить за обстановкой вокруг автомобиля и при необходимости привлекать для помощи других людей. При движении задним ходом обернитесь, чтобы посмотреть назад, и используйте все зеркала заднего вида; при перестроении используйте зеркала заднего вида для проверки безопасности маневра. Система помощи при парковке не может давать точную информацию о наличии детей, пешеходов, велосипедистов, животных, движущихся объектах, объектах, расположенных намного выше или ниже зоны действия датчиков, а также объектов, расположенных слишком близко или слишком далеко от датчиков. Система помощи при парковке является одной из систем помощи водителю, но ни в коей мере не заменяет водителя. Соблюдайте осторожность при движении в любых условиях.

Визуальные и звуковые предупреждения системы помощи при парковке

При движении вперед, когда скорость движения автомобиля превышает 15 км/ч, система помощи при парковке выключается. Она активируется снова при скорости 10 км/ч. При обнаружении препятствия в зоне действия датчика на центральной дисплей выводится информация, предупреждающая о наличии препятствий, к которому приближается задняя или передняя часть автомобиля. Кроме того, подается звуковое предупреждение. При этом частота звукового предупреждения изменяется в зависимости от расстояния до препятствия: чем ближе препятствие, тем меньше интервал между сигналами предупреждения.

1. Расстояние до препятствий и звуковое предупреждение: когда препятствие находится за автомобилем или перед ним на расстоянии, измеряемом по горизонтали, равном 1,0–1,5 м от бампера, подается звуковое предупреждение с частотой 2 Гц.

2. Основной диапазон предупреждений: когда препятствие находится перед автомобилем или за ним на расстоянии 0,4–1,0 м (по горизонтали) от бампера, подается звуковое предупреждение с частотой 4 Гц.
3. При угрозе столкновения: если перед автомобилем или за ним на расстоянии, измеряемом по горизонтали и равном 0,0–0,4 м от бампера, находится препятствие, подается предупреждение в виде непрерывного звука.
4. Основная зона для подачи звукового предупреждения при наличии препятствия спереди: когда препятствие находится за автомобилем или перед ним на расстоянии, измеряемом по горизонтали и равном 0,4–0,6 м от бампера, подается звуковое предупреждение с частотой 2 Гц.
5. При определении высокой вероятности столкновения спереди: если перед автомобилем или за ним на расстоянии, измеряемом по горизонтали и равном 0,0–0,4 м от бампера, находится препятствие, подается предупреждение в виде непрерывного звука.

Ограничения и ложные срабатывания системы

В следующих случаях система помощи при парковке может работать неправильно:

- один или несколько датчиков системы повреждены, загрязнены или покрыты грязью, льдом или снегом;
- расстояние от датчика до препятствия менее 20 см;
- в сильный дождь, снег или туман;
- препятствие имеет слишком малую толщину (например, вывеска);
- препятствие не находится в зоне обнаружения датчиков;
- препятствие активно поглощает звук (мягкий снег, поролон и т. д.);
- препятствие расположено под наклоном (например, придорожная насыпь);
- при очень высокой или низкой наружной температуре;
- автомобиль находится в зоне действия сильного электромагнитного излучения или источника шума;
- препятствие находится слишком близко к бамперу;
- бампер имеет повреждение;
- установленные на автомобиле предметы (велосипедный багажник, наклейки и т. п. на бампере) мешают нормальной работе ультразвуковых датчиков.

Другие функции системы помощи при парковке

В некоторых автомобилях в дополнение к системе помощи при парковке с ультразвуковыми датчиками при включении передачи заднего хода с помощью камеры заднего вида на центральный дисплей выводится изображение пространства за автомобилем (см. раздел «Система помощи при парковке с использованием с системой кругового обзора», с. 91).

Тормозная система

Автомобиль оснащен рабочей и стояночной тормозными системами. Для замедления и остановки автомобиля в обычных условиях используется рабочая тормозная система с гидроприводом, управляемая с помощью педали тормоза. Электромеханический стояночный тормоз используется для предотвращения самопроизвольного перемещения неподвижного автомобиля (на остановках и стоянках). Автомобиль также оснащен функцией автоматического удержания на месте (AUTO HOLD). Она включается при нажатии кнопки AUTO HOLD. Когда автомобиль останавливается перед светофором, в том числе на уклоне/подъеме, и водитель до отказа нажимает педаль тормоза, эта функция фиксирует автомобиль без необходимости для водителя удерживать нажатой педаль тормоза. При последующем трогании автомобиля с места стояночный тормоз автоматически выключается, позволяя плавно начать движение.



Контрольная лампа ABS на комбинации приборов при включении зажигания/электропитания автомобиля некоторое время мигает. Если она загорается в любое другое время при отсутствии торможения, это указывает на неисправность системы ABS и ее отказ. Незамедлительно обратитесь в авторизованный дилерский центр бренда. При отказе системы ABS основные функции тормозной системы сохраняются, и в большинстве ситуаций отсутствие функций системы ABS водителем может не ощущаться. Но безопасность движения может резко снизиться при попадании автомобиля на скользкие покрытия, экстренном торможении и др.



Кроме того, если эта контрольная лампа светится на комбинации приборов через некоторое время после включения зажигания/электропитания, это означает, что обнаружена неисправность тормозной системы или низкий уровень тормозной жидкости. Незамедлительно обратитесь в авторизованный дилерский центр бренда.

Экстренное торможение

В случае экстренного торможения педаль тормоза нажимается быстро и до упора. При торможении на покрытиях с низким сцеплением система ABS регулирует тормозные силы на каждом колесе в зависимости от запаса сцепления каждого из колес с дорогой. Благодаря этому предотвращается блокировка колес, что позволяет сохранять управляемость автомобиля для возможного объезда препятствия.



ПРЕДУПРЕЖДЕНИЕ!

- Не используйте торможение, попеременно нажимая и отпуская педаль тормоза. Это приводит к прерыванию работы системы ABS и может привести к потере устойчивости автомобиля.
- Всегда соблюдайте безопасную дистанцию до автомобилей, движущихся впереди, и следите за обстановкой на дороге. Основное назначение системы ABS — сохранять устойчивость автомобиля во время торможения и в некоторых случаях уменьшать тормозной путь. Но эта система не в состоянии предотвращать опасности, связанные с движением со слишком большой скоростью перед началом торможения (особенно на скользких покрытиях).

Электромеханический стояночный тормоз



ПРЕДУПРЕЖДЕНИЕ!

- Выключайте стояночный тормоз перед началом движения — в противном случае это приведет к повреждению его компонентов.
- Не выключайте стояночный тормоз, находясь вне автомобиля. При нахождении автомобиля на уклоне при выключении стояночного тормоза и отпуске педали тормоза автомобиль может начать самопроизвольное движение.
- Оставляя автомобиль на парковке, не включайте передачу для движения вперед или назад вместо стояночного тормоза.
- Не оставляйте в автомобиле детей или пассажиров, нуждающихся в посторонней помощи, без присмотра — они могут выключить стояночный тормоз, что может стать причиной серьезной аварии.

Электромеханический стояночный тормоз

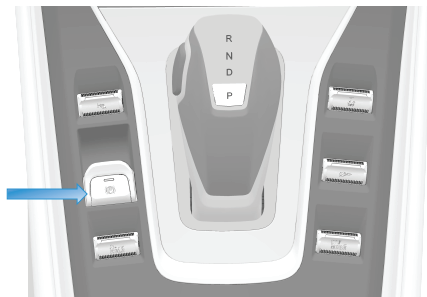

После остановки автомобиля и нажатия выключателя стояночного тормоза он включается, загораются индикатор **P** стояночного тормоза на комбинации приборов и светодиодный индикатор на кнопке выключателя стояночного тормоза.

Выключение стояночного тормоза вручную: перед началом движения автомобиля, когда рычаг селектора не находится в положении P (парковка) и нажата педаль тормоза, нажмите клавишу выключателя стояночного тормоза до тех пор, пока не погаснет индикатор на комбинации приборов. Это означает, что стояночный тормоз выключен.

При включении и выключении стояночного тормоза слышен звук работы электроприводов стояночного тормоза. Это не является признаком неисправности.

⚠ ПРЕДОСТЕРЕЖЕНИЕ!

- P — передача, которая используется во время нахождения автомобиля на стоянке. При этом автомобиль должен обязательно удерживаться на месте с помощью включенного стояночного тормоза. Для обеспечения безопасности перед началом движения и выключением стояночного тормоза переведите рычаг селектора в положение, отличное от P.
- После длительной стоянки автомобиля низковольтная аккумуляторная батарея автомобиля может разрядиться из-за неизбежных утечек тока. В этом случае выключить электромеханический стояночный тормоз обычным образом невозможно. В этом случае следует заменить низковольтную аккумуляторную батарею или использовать сторонний источник электроэнергии и пусковые провода.
- Если автомобиль необходимо оставить на стоянке на длительное время, чтобы предотвратить разряд аккумуляторной батареи и сохранить возможность использования стояночного тормоза, рекомендуется после постановки автомобиля на стоянку отсоединить провод от отрицательного вывода низковольтной аккумуляторной батареи.

⚠ ПРЕДУПРЕЖДЕНИЕ!

- Во время обычного движения не прикасайтесь к выключателю стояночного тормоза.
- Не помещайте на этот выключатель тяжелые предметы.
- Оставляя автомобиль на стоянке, используйте подходящие способы фиксации автомобиля, чтобы обеспечить безопасность.
- Если горит сигнализатор неисправности стояночного тормоза, как можно скорее обратитесь в авторизованный дилерский центр бренда для проверки и ремонта.
- Если вам необходимо заменить суппорты с электроприводами стояночного тормоза, обратитесь в авторизованный дилерский центр бренда.
- Длительное (10 секунд) нажатие выключателя стояночного тормоза или удержание клавиши переключателя в верхнем положении (80 секунд) приводит к обнаружению неисправности выключателя, в результате чего на комбинации приборов загорается сигнализатор неисправности стояночного тормоза. Через 5 секунд функции выключателя восстанавливаются.

Функция аварийного торможения

В ситуациях, когда не удается затормозить автомобиль с помощью педали тормоза (из-за неисправности рабочей тормозной системы) аварийное торможение можно осуществить, потянув вверх и удерживая выключатель стояночного тормоза. При этом, если отпустить этот выключатель или нажать педаль акселератора, аварийное торможение прекращается.

⚠ ПРЕДУПРЕЖДЕНИЕ!

- Функция экстренного торможения с помощью стояночного тормоза может быть использована только в экстренных случаях.

Автоматическое выключение стояночного тормоза при трогании

Перед началом движения включите зажигание/электропитание автомобиля, удерживая нажатой педаль тормоза. Переведите рычаг селектора из положения P в положение D или R. В начале движения стояночный тормоз автоматически выключается, и гаснет соответствующий индикатор на комбинации приборов.

⚠ ПРЕДОСТЕРЕЖЕНИЕ!

- Для обеспечения безопасности, чтобы сработала функция автоматического выключения стояночного тормоза, перед началом движения необходимо застегнуть ремень безопасности водителя и закрыть двери.
- При включении передач для начала движения необходимо соблюдать определенные правила. При включении передачи необходимо удерживать нажатой педаль тормоза. После того как на комбинации приборов отображается выбранная передача, педаль тормоза необходимо отпустить.
- В течение нескольких секунд после включения зажигания/электропитания автомобиля осуществляется самопроверка стояночного тормоза. В этот период некоторые его функции могут не действовать.

Система автоматического удержания автомобиля на месте (AUTO HOLD (AVH))

Эта система может использоваться при временных остановках автомобиля, например при движении в условиях затора на подъеме, ожидании разрешающего сигнала светофора и т. д. Если выполняются условия использования этой системы и педаль тормоза нажимается до полной остановки автомобиля (скорость движения становится равной нулю), то после отпущения педали тормоза с помощью системы ESC поддерживается давление в тормозном гидроприводе, чтобы автомобиль оставался неподвижным.

Система AVH включается и выключается:

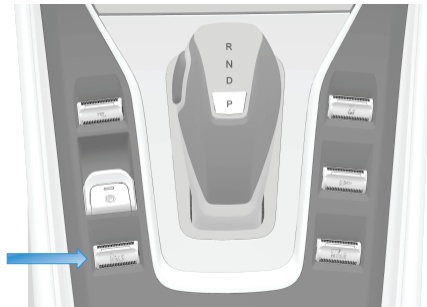

- с помощью выключателя (указан стрелкой на рисунке). После нажатия выключателя система AUTO HOLD переходит в режим ожидания активации, и на комбинации приборов загорается индикатор ;
- когда автомобиль останавливается при нажатии педали тормоза, система AUTO HOLD включается автоматически. При этом индикатор на комбинации приборов начинает светиться зеленым цветом.
- При нажатии педали акселератора система AUTO HOLD автоматически выключается и переходит в состояние ожидания активации. Если педаль акселератора не нажимается в течение длительного времени, автоматически включается стояночный тормоз, и система AUTO HOLD выключается.

Необходимые условия для включения системы AUTO HOLD в режиме ожидания (должны выполняться одновременно):

При нажатии выключателя AVH:

- ремень безопасности водителя застегнут;
- дверь водителя закрыта;
- зажигание/электропитание автомобиля включено;
- система AVH исправна.

⚠ ПРЕДОСТЕРЕЖЕНИЕ!

- Для активации функции автоматической парковки необходимо, чтобы одновременно выполнялись условия для активации системы AVH.
- Систему AVH невозможно использовать при включении передачи R.
- После перевода рычага селектора из положения R в положение D или N работоспособность системы восстанавливается. При этом она не активируется, и при превышении скорости 10 км/ч выключается.

В следующих случаях система AUTO HOLD не активируется, и включение стояночного тормоза откладывается:

- отстегивается ремень безопасности водителя;
- открывается дверь водителя;
- выключается электропитание автомобиля (происходит выход из режима READY);
- после активации в течение более 5 минут.

⚠ ПРЕДУПРЕЖДЕНИЕ!

- После активации системы AVH и выключения электропитания автомобиля (выхода из режима READY) включение стояночного тормоза происходит не всегда. Прежде чем покинуть автомобиль, убедитесь, что стояночный тормоз включен и автомобиль надежно удерживается на месте.

Система управления безопасностью при торможении (BSC)

Система BSC – высокотехнологичная система электрогидравлическая тормозная система, в которой используются функции вакуумного/электрического тормозных усилителей, электрического вакуумного насоса, а также систем ABS/ESC. Функции системы BSC могут использоваться при торможении в зависимости от условий движения и торможения. При этом могут быть задействованы системы ABS, EBD, TCS, ESC, CST и CRBS для повышения устойчивости автомобиля, комфорта при движении и повышения эффективности рекуперации энергии при торможении.

Электронная система поддержания курсовой устойчивости (ESC)

Когда во время движения водитель поворачивает рулевое колесо, система ESC определяет намерения водителя на основе таких данных, как угол поворота рулевого колеса и скорость движения автомобиля, и сравнивает параметры движения автомобиля с расчетными. При возникновении избыточной или недостаточной поворачиваемости система ESC корректирует траекторию движения автомобиля, выборочно притормаживая отдельные колеса для сохранения устойчивости автомобиля.



Контрольная лампа системы ESC. Загорается на комбинации приборов при возникновении неисправности системы ESC. Обратитесь в авторизованный дилерский центр бренда для проверки и ремонта. Когда система ECS работает, на комбинации приборов мигает индикатор. Ведите автомобиль осторожно.

Включение или выключение системы ESC

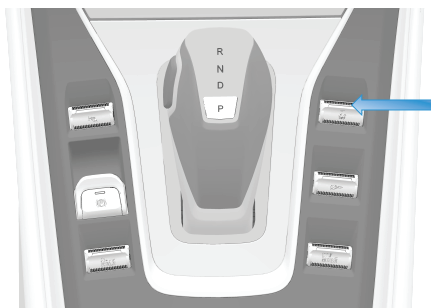

Если выключатель ESC OFF нажимается в течение менее чем 10 секунд, на комбинации приборов загорается индикатор, указывающий на то, что система ESC выключена, и ее функции, а также функции системы TCS выключены. При повторном нажатии выключателя ESC OFF индикатор на комбинации приборов гаснет, указывая на то, что система ESC снова включена.

⚠ ПРЕДУПРЕЖДЕНИЕ!

- По умолчанию система ESC включена. Систему ESC следует отключать в особых случаях:
 - при использовании цепей противоскольжения;
 - при движении по глубокому снегу или другому мягкому покрытию;
 - когда автомобиль застревает и водитель пытается преодолеть препятствие.

Антипробуксовочная система (TCS)

Система TCS предотвращает пробуксовку ведущих колес при трогании и разгоне, снижая мощность двигателя, и при необходимости притормаживая ведущие колеса, чтобы подавить пробуксовку. В неблагоприятных условиях движения TCS может облегчить трогание, разгон автомобиля и движение на подъеме.



Когда система TCS работает (повышается давление в тормозном гидроприводе, и уменьшается мощность двигателя), на комбинации приборов загорается индикатор системы ESC.

⚠ ПРЕДОСТЕРЕЖЕНИЕ!

Система TCS может работать неэффективно в следующем случае:

- При движении по мокрой и скользкой дороге. Даже если система TCS работает нормально, она может не обеспечивать курсовую устойчивость автомобиля, а доступная мощность может быть заметно ограничена.
- Старайтесь не использовать автомобиль в таких условиях.

Система помощи при трогании на подъеме (HHC)

При остановке на подъеме и переносе ноги с педали тормоза на педаль акселератора система HHC за счет поддержания давления в тормозном гидроприводе предотвращает скатывание автомобиля назад. Длительность поддержания давления – до 1,5 секунды.

⚠ ПРЕДУПРЕЖДЕНИЕ!

- По истечении этого времени, если водитель не нажимает педаль акселератора, автомобиль начнет скатываться назад. Поэтому при трогании переместить ногу с педали тормоза на педаль акселератора необходимо быстро. Не полагайтесь на систему HHC в течение длительного времени, чтобы предотвратить скатывание автомобиля – это может привести к аварии.

Гидравлическая система помощи при экстренном торможении (НВА)

Когда водитель очень резко нажимает педаль тормоза, система НВА определяет, что необходимо экстренное торможение и быстро повышает давление в тормозном гидроприводе до максимального значения для уменьшения тормозного пути.

Функция управляемого торможения с помощью стояночного тормоза (CDP)

При перемещении вверх и удержании в таком положении клавиши выключателя стояночного тормоза начинает работать функция CDP, обеспечивающая постоянное замедление до полной остановки автомобиля. Замедление составляет 0,4 g, если стояночный тормоз используется без нажатия педали тормоза или 0,8 g, если стояночный тормоз используется при нажатой педали тормоза. При отпускании выключателя стояночного тормоза функция CDP выключается.

Система помощи при движении на спуске (HDC)

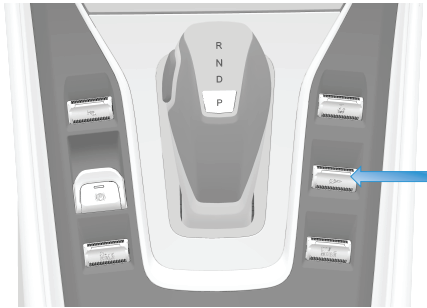

Эта система помощи помогает водителю при движении на спуске, например при движении вперед или задним ходом на крутых спусках или горных дорогах зимой.

При работе системы используется рабочая тормозная система автомобиля для регулирования скорости движения автомобиля на спуске. Когда при работе системы HDC возникает определенный уровень скольжения колес, активируется система ABS для повышения устойчивости движения. Система HDC может обеспечить безопасное и плавное движение автомобиля на спуске даже при движении задним ходом.

⚠ ПРЕДУПРЕЖДЕНИЕ!

- Эта система может оказаться неэффективной на скользких покрытиях (например, на обледенелых, грязевых дорогах и т. д.). Это может привести к аварии.

Условия активации системы HDC

- При нажатии выключателя системы HDC индикатор на выключателе загорается желтым цветом; система HDC переходит в режим ожидания, если скорость движения автомобиля равна 35–60 км/ч или если крутизна склона становится небольшой.
- Если индикатор горит постоянно: в этот момент система HDC не может начать работать.
- Для активации системы HDC необходимо соблюдение следующих условий:
 - ① скорость движения автомобиля равна 2–35 км/ч;
 - ② автомобиль движется по длинному и достаточно крутому спуску.

⚠ ПРЕДУПРЕЖДЕНИЕ!

- Когда система HDC начинает работать, на комбинации приборов мигает индикатор. При этом может быть слышен звук трения тормозных колодок о тормозные диски дисков, или могут ощущаться легкие рывки при движении автомобиля. Это не является признаком неисправности. Поскольку при движении по крутому уклону тормозные колодки/диски сильно нагреваются, непрерывное движение на длинном спуске может привести к перегреву тормозных дисков/колодок (в обычных условиях это происходит редко, если только склон не экстремально длинный). Если температура тормозных дисков превышает 450°C, система HDC выключается.

Антиблокировочная тормозная система (ABS)

- В рабочей тормозной системе с используется два гидравлических контура с диагональным расположением (эти контуры соединяют между собой колесные тормозные цилиндры переднего левого колеса с задним правым и переднего правого колеса с задним левым). При выходе одного из контуров автомобиль можно остановить с использованием второго контура.
- Система ABS предотвращает блокировку колес при резком торможении и/или движении по мокрой или скользкой дороге, благодаря чему автомобиль сохраняет курсовую устойчивость, и водитель может совершать маневры с помощью рулевого управления для объезда препятствий.
- Если по каким-то причинам передние колеса блокируются и начинается снос автомобиля, двигаться по необходимой траектории может быть невозможно – при повороте рулевого колеса направление движения автомобиля в таких условиях не изменяется. Система ABS предотвращает блокировку колес за счет быстрого повышения и снижения давления в колесных тормозных цилиндрах. Регулирование давления

происходит с очень большой частотой, которую не может обеспечить водитель, периодически нажимая и отпуская педаль тормоза.

- Поэтому не используйте прерывистое торможение в экстренных ситуациях — это может привести к нарушению работы системы ABS. Особенно важно удерживать педаль тормоза нажатой при торможении в повороте, чтобы нормально работала система ABS.
- Когда система ABS работает, вы можете ощущать пульсацию на педали тормоза и слышать определенные звуки. Это связано с действием компонентов системы ABS, быстро повышающих и снижающих давление в колесных тормозных цилиндрах.

⚠ ПРЕДУПРЕЖДЕНИЕ!

- Система ABS может работать неэффективно в следующих ситуациях:
 - движение при очень низком сцеплении шин с поверхностью (например, на сильно изношенных шинах по заснеженной дороге);
 - если возникает занос автомобиля при движении на мокрой и скользкой дороге с большой скоростью.
- Система ABS не предназначена для уменьшения тормозного пути автомобиля. В следующих ситуациях необходимо соблюдать безопасную дистанцию до автомобиля, движущегося впереди:
 - при движении по грязевым, песчаным или заснеженным дорогам;
 - при движении по очень неровным дорогам;
 - при движении по разбитым дорогам.
- Если контрольная лампа тормозной системы загорается одновременно с контрольной лампой ABS, остановите автомобиль в безопасном месте и обратитесь в авторизованный дилерский центр бренда для проверки и ремонта. В этих условиях при резком торможении, особенно на скользких покрытиях автомобиль становится крайне неустойчивым.
- Система ABS не уменьшает время или расстояние, необходимое для остановки автомобиля. Ее основное назначение — поддержание возможности использовать рулевое управление при торможении для коррекции траектории движения автомобиля. Всегда необходимо соблюдать безопасную дистанцию до других автомобилей.

⚠ ПРЕДУПРЕЖДЕНИЕ!

- Система ABS не может предотвратить занос/снос автомобиля, вызванный резким изменением направления движения, например при попытке быстрого прохождения поворота или резкого перестроения. Независимо от дорожных условий и погоды, необходимо всегда вести автомобиль на безопасной скорости, соблюдать правила дорожного движения и быть внимательным.
- Система ABS не может предотвратить некоторое ухудшение управляемости. При экстренном торможении действия рулевым колесом должны быть плавными. Резкие или внезапные действия рулевым колесом во время движения могут привести к столкновению вашего автомобиля со встречным транспортным средством или выезду за пределы дороги.
- При движении по мягким или неровным дорогам (например, гравийным или заснеженным) автомобили с системой ABS могут иметь больший тормозной путь, чем автомобили без ABS. В сложных условиях движения рекомендуется снизить скорость и поддерживать увеличенную дистанцию до автомобилей, движущихся впереди.



Круиз-контроль

При движении в благоприятных условиях можно использовать круиз-контроль, чтобы не держать постоянно нажатой педаль акселератора.

Включение/выключение круиз-контроля



- Автомобиль движется со скоростью 40–120 км/ч.
- Включена передача для движения вперед.

- При нажатии кнопки  на рулевом колесе круиз-контроль переходит в режим ожидания. Одновременно с этим на комбинации приборов начинает светиться белым цветом индикатор .
- Нажмите кнопку (SET-) на рулевом колесе, чтобы активировать функцию круиз-контроля (при этом поддерживается текущая скорость движения). Индикатор  на комбинации приборов при этом начинает светиться зеленым цветом.
- При повторном нажатии кнопки круиз-контроля на рулевом колесе эта функция выключается, и гаснет индикатор .

Регулировка скорости

Когда автомобиль движется с использованием круиз-контроля:

- При каждом коротком ($\leq 0,5$ секунды) нажатии кнопки (RES+) скорость увеличивается на 1 км/ч. Если кнопка (RES+) нажимается и удерживается дольше 0,5 секунды, скорость увеличивается постоянно с шагом 1 км/ч. Когда достигается желаемая скорость, отпустите кнопку.
- При каждом коротком ($\leq 0,5$ секунды) нажатии кнопки (SET-) скорость уменьшается на 1 км/ч. Если кнопка (SET-) нажимается и удерживается дольше 0,5 секунды, скорость уменьшается постоянно с шагом 1 км/ч. Когда достигается желаемая скорость, отпустите кнопку.
- С помощью педали акселератора разгоните автомобиль до желаемой скорости (в диапазоне 40–120 км/ч), затем нажмите кнопку (SET-), чтобы установить эту скорость в качестве поддерживаемой.

Временное прерывание и возобновление работы круиз-контроля

Существует 2 способа выключения круиз-контроля:

- нажмите педаль тормоза, чтобы временно выключить круиз-контроль;
- нажмите кнопку  выключения круиз-контроля, чтобы выключить круиз-контроль. При этом индикатор круиз-контроля начинает светиться белым цветом.

Возобновление движения в режиме круиз-контроля

Если автомобиль движется со скоростью, при которой возможно использование круиз-контроля и выбрана правильная передача, нажмите кнопку (RES+), чтобы возобновить движение в режиме круиз-контроля на скорости, значение которой было выбрано ранее. Действие круиз-контроля возобновляется.

Временное ускорение

Если во время движения в режиме круиз-контроля необходимо ускориться для обгона, вы можете нажать педаль акселератора для ускорения. После отпущания педали акселератора круиз-контроль возобновляет движение автомобиля на скорости, выбранной ранее, после некоторого замедления.

Система контроля слепых зон (BSD)

Система контроля слепых зон (BSD) / помощи при перестроении (LCA)

Эта система используется для предупреждения водителя о нахождении в слепых зонах за автомобилем, (в том числе, на соседних полосах движения) других автомобилей при движении вашего автомобиля со скоростью, превышающей 15 км/ч. При обнаружении таких объектов в зоне действия системы контроля слепых зон загорается предупреждающий сигнализатор на наружном зеркале заднего вида с соответствующей стороны. Если водитель включает указатель поворота для перестроения на полосу движения с потенциальной опасностью, предупреждающий сигнализатор на наружном зеркале заднего вида с соответствующей стороны начинает мигать, и подается звуковое предупреждение.

Включение/выключение системы BSD/LCA

На центральном дисплее войдите в меню «**Настройки автомобиля**» .> «**Системы помощи водителю**» > **кнопка BSD/LCA**. При включении системы загорается

индикатор  на комбинации приборов. Если кнопка на центральном дисплее окрашивается в серый цвет, это означает, что система выключена. Одновременно с этим гаснет соответствующий индикатор на комбинации приборов.

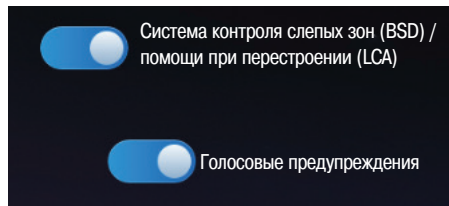

*отличается текст описания

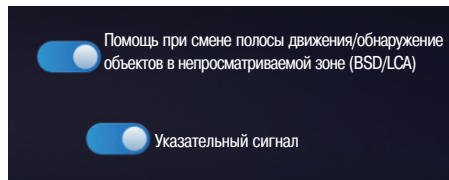

ПРЕДУПРЕЖДЕНИЕ!

- Система BSD/LCA – одна из систем помощи водителю, на которую он не должен полагаться полностью. Водитель всегда должен полностью отвечать за безопасность движения и следить за обстановкой на дороге. Внимательно следите за условиями движения и при заблаговременно совершайте корректирующие действия.

Предупреждения

Предупреждение уровня 1. При обнаружении автомобиля в зоне, находящейся сзади и сбоку автомобиля, подается предупреждение уровня 1. Загорается световой предупреждающий сигнализатор на наружном зеркале заднего вида с соответствующей стороны.

Предупреждение уровня 2. При обнаружении автомобиля в зоне, находящейся сзади и сбоку автомобиля, если водитель включает указатель поворота для перестроения в полосу с препятствием, подается предупреждение уровня 2. В этом случае световой предупреждающий сигнализатор на наружном зеркале заднего вида с соответствующей стороны начинает мигать, и подается звуковое предупреждение.

Система предупреждения об опасности при открывании дверей (DOW)

Если при неподвижном (или медленно движущемся) автомобиле рычаг селектора не находится в положении передачи заднего хода, система DOW может предупредить о наличии объектов в слепых зонах автомобиля, если эти объекты могут представлять опасность при открывании боковых дверей. При этом подаются визуальные и звуковые предупреждения водителю и пассажирам с целью предотвращения возможных столкновений. При движении автомобиля на низкой скорости (0–5 км/ч), если сзади в зоне обнаружения препятствий к автомобилю приближается объект (велосипед, мотоцикл, автомобиль и т. д.), то при закрытых боковых дверях загорается предупреждающий сигнализатор на наружном зеркале заднего вида с соответствующей стороны. Если, несмотря на предупреждение, в это время открывается двери водителя или пассажира с соответствующей стороны, предупреждающий сигнализатор на наружном зеркале с соответствующей стороны начинает мигать, и подается звуковое предупреждение.

Включение/выключение системы DOW

На центральном дисплее перейдите в меню «**Настройки автомобиля**» > «**Системы помощи водителю**» > кнопка «**Система предупреждения об опасности при открывании дверей (DOW)**». Кнопка начинает подсвечиваться, указывая на то, что система включена. При повторном нажатии кнопки на централь-

ном дисплее она окрашивается в серый цвет, и система DOW выключается.

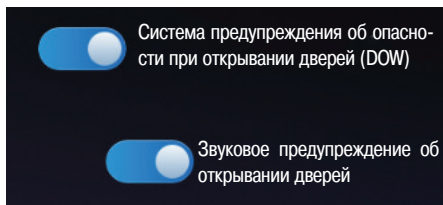

Предупреждения

Предупреждение уровня 1. Если система обнаруживает, что по соседним полосам к вашему автомобилю сзади приближается препятствие, подается предупреждение уровня 1. При этом на наружном зеркале заднего вида с соответствующей стороны загорается предупреждающий сигнализатор.

Предупреждение уровня 2. Если система обнаруживает, что по соседним полосам к вашему автомобилю сзади приближается препятствие и одновременно с этим открывается дверь, подается предупреждение уровня 2. При этом предупреждающий сигнализатор на наружном зеркале заднего вида с соответствующей стороны начнет мигать, и через динамик подается звуковое предупреждение.

Система предупреждения о транспорте, движущемся поперечно сзади (RCTA)

При движении автомобиля со скоростью менее 10 км/ч и включенной передаче заднего хода (R) система RCTA следит за объектами, движущимися за вашим автомобилем сзади, с помощью боковых радаров. Если сзади вашего автомобиля в поперечном направлении движется другой автомобиль, на центральный дисплей выводится предупреждающее изображение, и мигает предупреждающий сигнализатор на наружном зеркале заднего вида с соответствующей стороны, предупреждая водителя о необходимости предотвратить столкновение. При включении зажигания/электропитания автомобиля система RCTA по умолчанию включена. Ее можно отключить на центральном дисплее.

Включение/выключение системы RCTA

На центральном дисплее войдите в меню «**Настройки автомобиля**» > «**Системы помощи водителю**» > кнопка «**Система предупреждения о транспорте, движущемся поперечно сзади (RCTA)**». Кнопка начинает подсвечиваться, указывая на то, что система включена. Если кнопка на центральном дисплее окрашена в серый цвет, это означает, что система выключена.

⚠ ПРЕДУПРЕЖДЕНИЕ!

- Система RCTA – одна из систем помощи водителю, на которую он не должен полагаться полностью. Водитель всегда должен нести ответственность за безопасность движения и следить за обстановкой на дороге. По разным причинам эта система может работать некорректно. Водитель должен всегда внимательно следить за обстановкой вокруг автомобиля, чтобы вовремя замечать препятствия и своевременно принимать корректирующие действия для предотвращения столкновений.

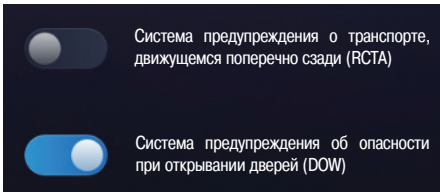

Предупреждения

При работе системы RCTA, если за вашим автомобилем обнаруживается другой автомобиль, велосипедист, пешеход и выполняются условия для подачи предупреждения, то на центральный дисплей выводится изображение с указанием направления движения соответствующего объекта.

Обратите внимание на то, что система не всегда может обнаружить автомобили, велосипедистов или пешеходов. Различные причины могут привести к ложным срабатываниям, неточным или неэффективным предупреждениям или отсутствию предупреждений. Это особенно актуально в следующих ситуациях:

- на дорогах с крутыми поворотами;
- в условиях плохой видимости (из-за сильного дождя, снега, тумана и т. д.);
- когда зона установки радарных датчиков закрыта посторонними предметами или инородными материалами (грязью, мусором снегом и т. д.).

Система предупреждения о возможном столкновении сзади (RCW)

При включенном зажигании/электропитании автомобиля и не включенной передаче заднего хода, если система RCW обнаруживает автомобиль, находящийся сзади слишком близко к вашему автомобилю, подаются соответствующие предупреждения: визуальное на дисплее комбинации приборов и звуковое предупреждение. Кроме того, может включаться аварийная световая сигнализация, чтобы предупредить об опасности водителя автомобиля, приближающегося сзади. Эти предупреждения позволяют водителю среагировать и принять

необходимые меры для предотвращения или смягчения тяжести возможного столкновения.

Включение/выключение

На центральном дисплее войдите в меню «**Настройки автомобиля**» > «**Системы помощи водителю**» > кнопка «**Система предупреждения о возможном столкновении сзади (RCW)**». Кнопка начинает подсвечиваться, указывая на то, что функция включена. При повторном нажатии кнопки она окрашивается в серый цвет, и система RCW выключается.

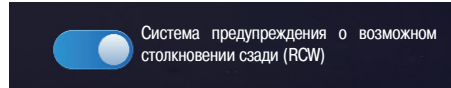

⚠ ПРЕДУПРЕЖДЕНИЕ!

- Система RCW – одна из систем помощи водителю, на которую он не должен полагаться полностью. Водитель всегда должен нести ответственность за безопасность движения и следить за обстановкой на дороге. Система по различным причинам может работать некорректно или не работать вообще. Водитель должен всегда внимательно следить за обстановкой вокруг автомобиля, чтобы вовремя замечать препятствия и своевременно предпринимать корректирующие действия для предотвращения столкновений.

Предупреждения

Предупреждение об опасности: система RCW срабатывает при возникновении опасной ситуации.

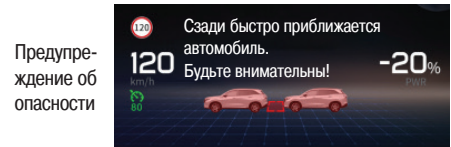

⚠ ПРЕДОСТЕРЕЖЕНИЕ!

- Система предупреждения о возможном столкновении предназначена только для предупреждения водителя. Водитель должен всегда самостоятельно следить за обстановкой вокруг автомобиля и нести полную ответственность за безопасность.
- Если система предупреждения о возможном столкновении сзади подает предупреждения, водитель должен предпринять меры по предотвращению столкновения с учетом конкретных обстоятельств.

Зеркала заднего вида Регулировка, складывание/ раскладывание наружных зеркал заднего вида

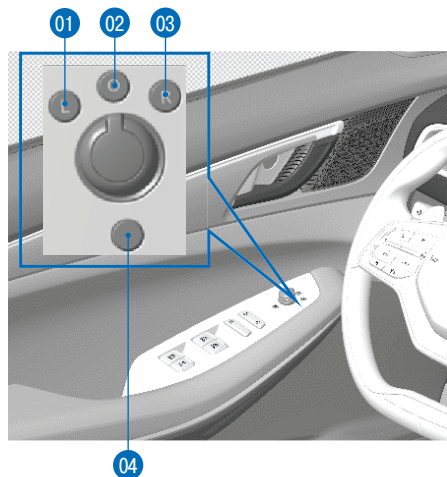

1. Регулировка наружного зеркала заднего вида: поверните переключатель, чтобы выбрать левое **01** или **03** правое зеркало. Перемещайте ручку регулировки вверх-вниз, вправо-влево, чтобы установить зеркальный элемент соответствующего зеркала в удобное для вас положение.
2. После регулировки поверните переключатель выбора зеркала в среднее положение **02**, исключающее случайное изменение положения зеркального элемента.
3. При нажатии выключателя обогрева заднего стекла на панели управления климатической установки одновременно включается функция обогрева зеркал заднего вида.
4. Складывание/раскладывание наружных зеркал заднего вида: Поверните ручку в положение **04**.

Регулировка внутреннего зеркала заднего вида

Возьмитесь рукой за внутреннее зеркало заднего вида и отрегулируйте его угол наклона так, чтобы обеспечивалась наилучшая обзорность назад.

⚠ ПРЕДУПРЕЖДЕНИЕ!

- Перед началом движения проверьте положение всех зеркал заднего вида. Не регулируйте зеркала заднего вида во время движения, чтобы не отвлекаться от управления автомобилем.

Регулировка положения внутреннего зеркала заднего вида для предотвращения ослепления фарами автомобилей, движущихся сзади

В зависимости от комплектации автомобиля используется внутреннее зеркало заднего вида одного из двух типов.

Тип 1



С ручной регулировкой: с помощью рычажка, расположенного в нижней части корпуса зеркала, переместите зеркало назад, чтобы перевести его в режим «ночь»; потяните рычажок вперед, чтобы переместить зеркало в режим «день».

⚠ ПРЕДОСТЕРЕЖЕНИЕ!

- Не устанавливайте зеркало в положение «ночь» днем, чтобы нормально контролировать обстановку за вашим автомобилем.

Тип 2

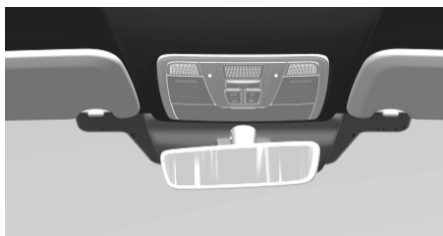

Внутреннее зеркало с функцией автоматического затемнения: зеркало автоматически отклоняется вниз пропорционально интенсивности света фар автомобилей, движущихся сзади (кроме ситуаций, когда включена передача заднего хода).

Буксировка

При буксировке автомобиля необходимо соблюдать правила буксировки, действующие в вашем регионе. Использование неподходящего буксировочного оборудования может привести к повреждению вашего автомобиля. Чтобы обеспечить правильную буксировку и

предотвратить непредвиденные повреждения автомобиля, настоятельно рекомендуется привлечь опытного водителя буксирующего автомобиля или представителя компании, осуществляющей буксировку/транспортировку автомобилей. Прежде чем начать буксировку, необходимо внимательно ознакомиться со следующими мерами предосторожности.

Меры предосторожности при буксировке

- Перед началом буксировки убедитесь, что нормально работают рулевое управление и система электропитания. Если какие-либо компоненты повреждены, автомобиль следует транспортировать способом частичной или полной погрузки на автомобиль-эвакуатор.
- Рекомендуется использовать транспортировку с полной погрузкой автомобиля на платформу эвакуатора, чтобы предотвратить повреждения высоковольтных компонентов со стороны днища кузова.
- Перед транспортировкой автомобиль должен быть соответствующим образом закреплен на платформе автомобиля-эвакуатора.

Буксировочная проушина

Если ваш автомобиль застрял в песке, снегу или грязи, его можно попытаться вытащить с помощью другого автомобиля. Для этого на ваш автомобиль необходимо установить буксировочную проушину.

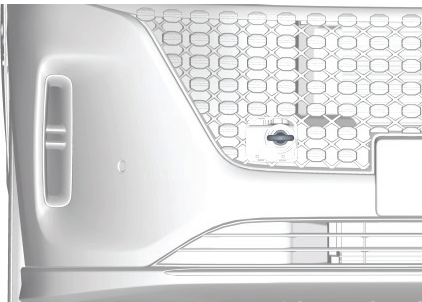

Буксировочная проушина, установленная спереди

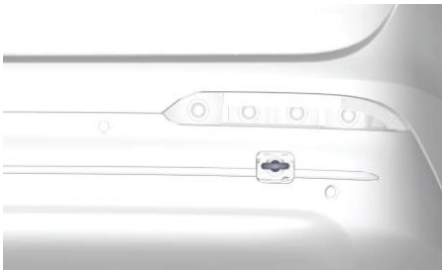

Буксировочная проушина, установленная сзади

ПРЕДУПРЕЖДЕНИЕ!

- При буксировке не допускайте приближения людей к буксировочной проушине и тросу.
- Не допускайте буксования колес с высокой скоростью. Это может привести к разрушению шин и серьезным травмам. Детали автомобиля также могут перегреваться и повреждаться.
- Буксировочный трос должен крепиться только к буксировочной проушине, а не к любым другим деталям автомобиля. В противном случае эти детали могут быть повреждены.
- Используйте буксировочную проушину только для того, чтобы вытащить застрявший автомобиль.
- При использовании буксировочной проушины для вытаскивания застрявшего автомобиля на проушину действуют значительные усилия. Буксировочный трос должен отклоняться на минимальный угол от продольной оси автомобиля.
- В случае крайней необходимости буксировка вашего автомобиля должна осуществляться только на твердом дорожном покрытии со скоростью не более 30 км/ч на расстояние не более 30 км. В буксируемом автомобиле должен находиться водитель, управляющий рулевым колесом и педалью тормоза. Колеса, элементы трансмиссии, приводные валы / оси колес, рулевое управление и тормозная система вашего автомобиля должны быть исправны.
- Запрещается буксировать автомобиль, масса которого превышает массу буксирующего автомобиля.
- При буксировке необходимо соблюдать особую осторожность. Начинайте движение и ведите автомобиль медленно и плавно. Резкие рывки могут привести к возникновению нагрузок, которые могут стать причиной повреждения автомобилей и/или травм водителей.

Набор бортового инструмента

5- и 7-местные версии: знак аварийной буксировки, насадка для снятия колпачков колесных гаек, ключ для колесных гаек, буксировочная проушина, баллончик с герметиком для аварийного ремонта шин.

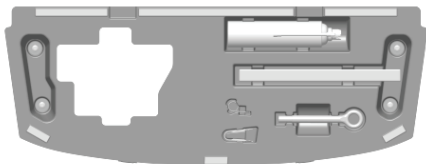

5- и 7-местные версии

5-местные версии: знак аварийной буксировки, насадка для снятия колпачков колесных гаек, ключ для колесных гаек, буксировочная проушина, баллончик с герметиком для аварийного ремонта шин.

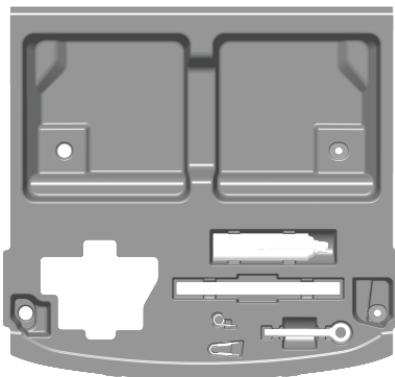

5-местные версии

Все инструменты, за исключением светоотражающего жилета, уложены в ящик для бортового инструмента. Чтобы извлечь их, откройте ящик.

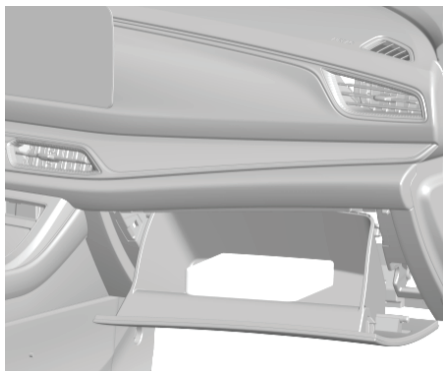

Светоотражающий жилет

Светоотражающий жилет находится в перчаточном ящике. Откройте перчаточный ящик и возьмите светоотражающий жилет.

Камера заднего вида

Положение камеры

В некоторых автомобилях используется система помощи при парковке с выводом изображения с камеры заднего вида, расположенной над задним номерным знаком.



Как работает система

При включении передачи заднего хода включается камера заднего вида, и на центральный дисплей выводятся изображение пространства за автомобилем и визуальные предупреждения системы помощи при парковке с ультразвуковыми датчиками.

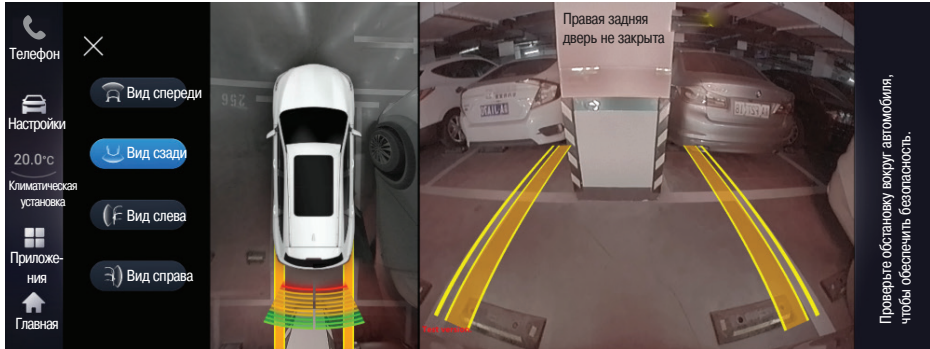

Система помощи при парковке с использованием системы кругового обзора

Положение камеры

Автомобили с системой помощи при парковке с использованием системы кругового обзора оснащены четырьмя камерами, расположенными над передним номерным знаком, задним номерным знаком, а также в нижней части корпусов левого и правого наружных зеркал заднего вида.

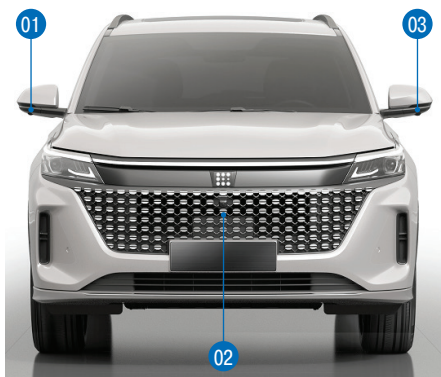

- 01 Правая камера
- 02 Камера переднего обзора

- 03 Левая камера
- 04 Камера заднего вида

Как работает система

При включении передачи заднего хода автоматически включается функция системы помощи при парковке с использованием системы кругового обзора. На центральный дисплей выводятся изображения с камер и предупреждения системы помощи при парковке с ультразвуковыми датчиками.

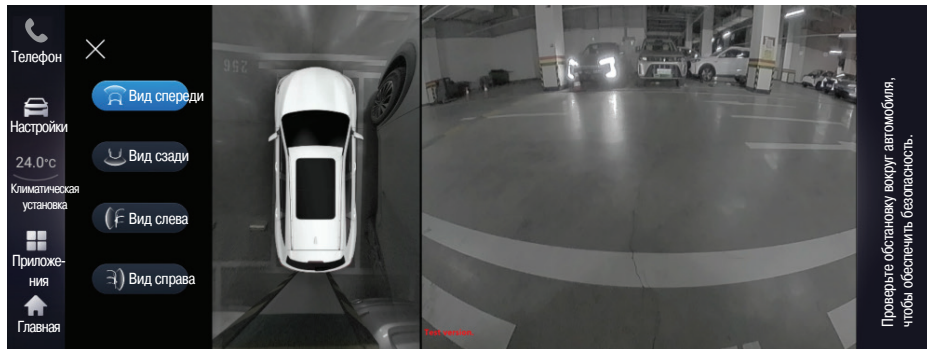

Выключить эту функцию можно с помощью выключателя, расположенного на нижней левой части передней панели, под рулевым колесом. Обратите внимание на то, что после выключения этой функции она будет оставаться выключенной до следующего нажатия выключателя.



ПРЕДУПРЕЖДЕНИЕ!

- При движении задним ходом не полагайтесь только на изображение, получаемое с помощью камеры заднего вида, чтобы определить наличие препятствий или пешеходов за автомобилем. Иногда камера может не обнаруживать объекты или препятствия, которые могут привести к повреждению автомобиля или травмам. Кроме того, на работу камеры могут влиять некоторые внешние факторы, например наличие загрязнений, снега, льда на объективе. Поэтому, если при определении приближения автомобиля к препятствиям полагаться только на камеру заднего вида, это может привести к повреждению автомобиля или препятствия и, возможно, к серьезным травмам. Всегда оценивайте обстановку вокруг автомобиля самостоятельно. При движении задним ходом оглядывайтесь назад и правильно используйте все зеркала заднего вида. Камера не всегда может предоставить полную информацию. Поэтому будьте особенно внимательны при движении задним ходом.
- Чтобы обеспечить четкость изображения, постоянно следите за чистотой объектива камеры и при необходимости очищайте его. Протирайте объектив камеры мягкой влажной тканью для очистки от загрязнений.
- Не используйте химические или абразивные чистящие средства – они могут привести к образованию царапин на камере.

Видеорегистратор

Инструкции по использованию видеорегистратора

1. Перед использованием очистите ветровое стекло, чтобы обеспечить высокое качество записи.
2. При неблагоприятных погодных условиях (дождь, снег, туман, дым, песчаная буря, дымка, мороз и т. д.), когда видимость недостаточная, качество изображения, получаемого с помощью видеорегистратора, может ухудшиться.
3. Не пользуйтесь видеорегистратором и не просматривайте записи во время движения.
4. Не используйте видеорегистратор в течение длительного времени, когда электропитание автомобиля выключено, чтобы не разрядить аккумуляторную батарею, что может затруднить последующее включение зажигания/электропитания.
5. Не вставляйте и не извлекайте карту памяти при включенном питании — это может привести к потере последних нескольких секунд записи или даже к повреждению карты памяти.
6. Если карта памяти почти полностью заполнена или имеет ограниченную емкость, скорость записи может снизиться. Рекомендуется выполнять резервное копирование данных и форматирование карты памяти с помощью мультимедийной системы автомобиля.
7. Рекомендуется использовать карту памяти, предназначенную для видеорегистратора. Если появляется сообщение о заполнении карты памяти (не данными с видеорегистратора) и оставшийся объем памяти составляет менее 2 Гб, видеорегистратор может не распознавать карту.
8. Использование, передача и раскрытие данных и информации, записанных видеорегистратором, должны строго соответствовать соответствующим требованиям управления информационной безопасностью.

Функции видеорегистратора



В автомобиле установлен видеорегистратор и камера со стандартным разрешением, а также блок управления, которые установлены внутри многофункционального модуля за внутренним зеркалом заднего вида. Видеорегистратор записывает данные, относящиеся к движению автомобиля, включая отображение пространства перед камерой, звуки и состояние систем автомобиля. Данные, получаемые с помощью видеорегистратора, могут быть использованы для оказания помощи дорожной полиции в объективном расследовании причин дорожно-транспортных происшествий, обеспечивая защиту прав и интересов водителей, участвующих в ДТП. Информация записывается с помощью камеры со стандартной четкостью и сохраняется на карте памяти видеорегистратора. Видеозапись в режиме реального времени может выводиться на экран центрального дисплея по кабелю для передачи данных. Это позволяет просматривать записи. Чтобы просматривать запись с видеорегистратора в реальном времени, нажмите кнопку [Регистратор] на главном экране центрального дисплея.

Краткое описание функций регистратора

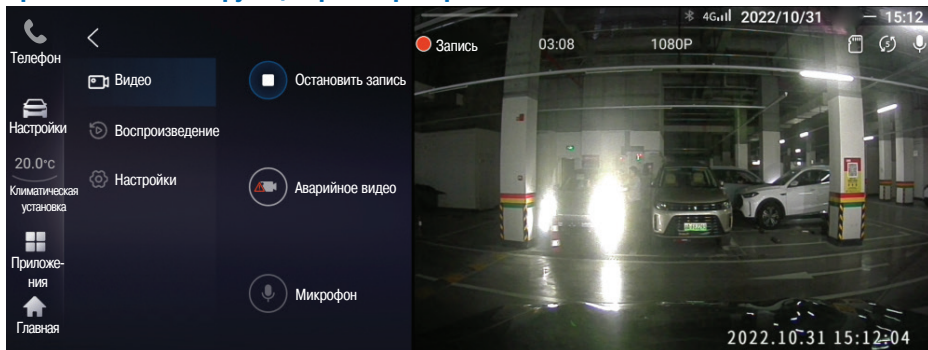

Циклическая запись

Видеорегистратор автоматически включается в режиме записи при переводе кнопочного выключателя зажигания/электропитания автомобиля в режим ACC/ON. В на экране «Настройки» можно вручную настроить параметры записи, такие как длительность и разрешение.

Система поддерживает циклическую запись в формате высокой четкости 1080 пикс. с углом обзора 120°, что позволяет непрерывно записывать видеоизображение и звук в течение каждой поездки.

Система поддерживает карту памяти объемом до 32 ГБ, а также обеспечивает мониторинг состояния карты памяти в реальном времени. При необходимости можно отформатировать карту памяти, выбрав пункт [Форматирование] в меню «Настройки».

Предварительный просмотр в реальном времени

В режиме ACC/ON кнопочного выключателя зажигания/электропитания, отснятый камерой материал

можно просмотреть в реальном времени на центральном дисплее.

Аварийная запись

При столкновении или сильной вибрации автомобиля активирует режим записи в аварийных ситуациях видеорегистратора. При этом запись охватывает три периода: до столкновения, во время столкновения и после столкновения. Длительность каждого периода зависит от общей длительности записи (1, 3, 5 минут).

Файлы с аварийными записями хранятся в папке аварийных записей на карте памяти. Эти файлы не перезаписываются.

При последующем включении зажигания/электропитания видеорегистратор активируется обычном режиме записи. Он фиксирует обстановку перед автомобилем в реальном времени. Убедитесь, что карта памяти правильно вставлена в видеорегистратор.



Просмотр, воспроизведение и удаление файлов

Видеофайлы на карте памяти можно просматривать, воспроизводить или удалять на центральном дисплее.

На экране записи в реальном времени нажмите на имя файла и выберите соответствующий файл, чтобы перейти на экран коротких видео. Нажмите кнопки управления, расположенные ниже, чтобы воспроизвести или удалить выбранные файлы.

Настройки регистратора

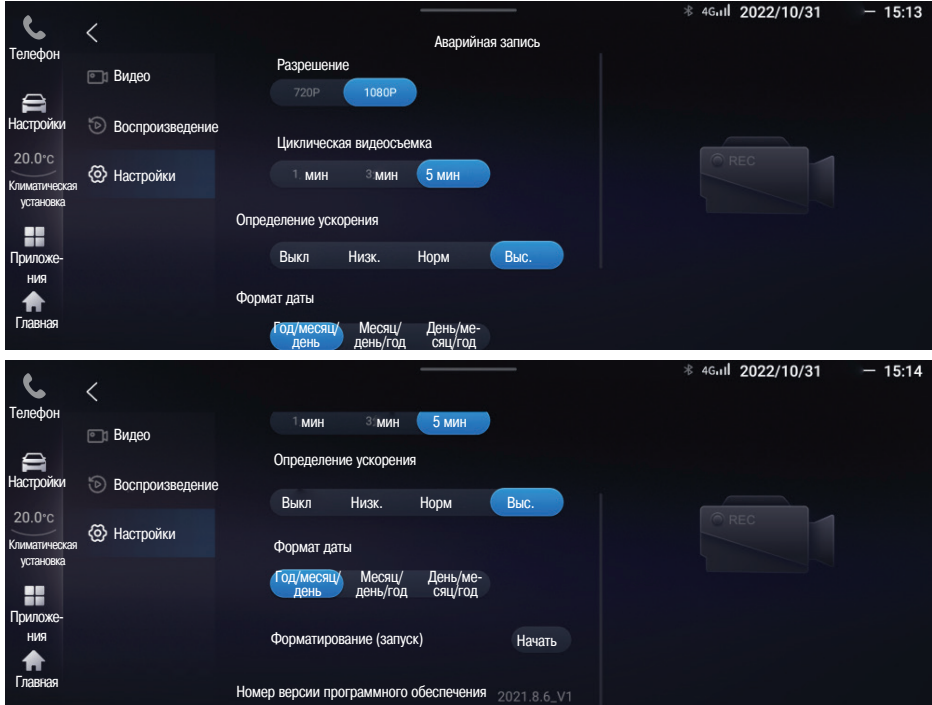

На центральном дисплее можно выбрать настройки параметров видеорегистратора. В режиме просмотра в реальном времени нажмите кнопку «Настройки», расположенную слева, чтобы перейти

на экран «Настройки». Вы можете выбрать такие настройки, как разрешение, циклическая видеозапись, определение ускорения, формат даты и форматирование.

Сигнализация о неисправности регистратора

При возникновении неисправности видеорегистратора на центральный дисплей выводится следующее предупреждение: «TF-карта не вставлена или повреждена (вставьте или замените TF-карту)»:

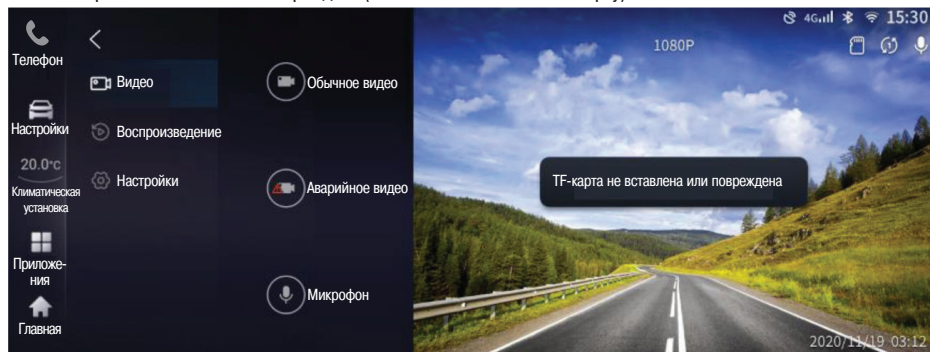

Ошибка считывания данных с TF-карты:



Видеорегистратор не обнаружен (обратитесь в авторизованный дилерский центр бренда для проверки):

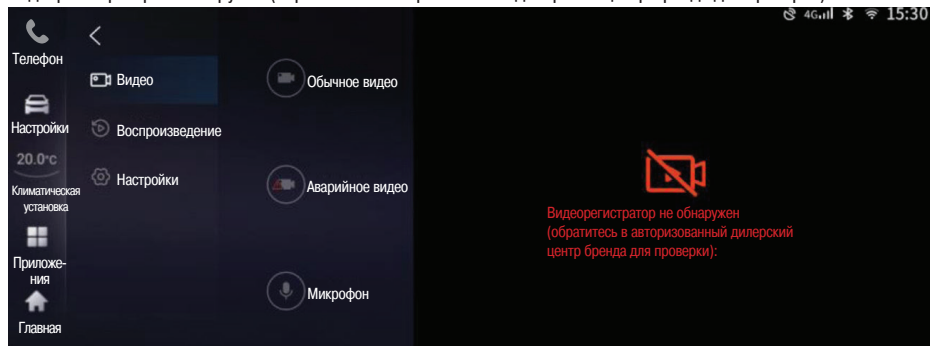

Регистратор событий (EDR) Данные регистратора событий и их использование

Автомобиль оснащен регистратором событий (EDR). Основная функция EDR — запись данных в случае столкновений определенного типа или аналогичных ситуаций (при срабатывании подушек безопасности, наезде на препятствие и т. д.), что помогает в дальнейшем проанализировать параметры систем автомобиля в момент происшествия. Регистратор специально разработан для получения данных, связанных с системами динамического управления и безопасности автомобиля, в течение короткого периода времени (обычно 5 секунд или менее) при возникновении соответствующего события. Поэтому в зависимости типа события данные могут не записываться. В ходе анализа данных, получаемых с помощью EDR, производитель автомобиля может лучше понять обстоятельства столкновения и совершенствовать автомобили для повышения их безопасности. Примеры параметров:

- скорость движения автомобиля (сигнал датчика частоты вращения колеса, полученный и обработанный блоком управления антиблокировочной системы. По этому сигналу можно точно оценить фактическую скорость движения автомобиля в момент столкновения);
 - состояние педали тормоза (нажата / не нажата);
 - состояние ремня безопасности водителя (застегнут / не застегнут);
 - положение педали акселератора (в процентах от общей величины хода);
 - частота вращения двигателя;
 - режим питания в момент события;
 - идентификационный номер автомобиля (VIN);
 - ускорение;
 - момент невозвратной активации удерживающих систем.
- Примечание. EDR записывает данные только при наступлении событий определенного типа при определенной силе столкновения. Во время обычного движения EDR не записывает никакие данные, в том числе персональные (имя, пол, возраст или место столкновения). Однако при необходимости третья сторона (например, правоохранительные органы) может приобщить данные, полученные с помощью EDR, к персональным данным, в ходе обычного расследования ДТП.

Доступ к данным EDR

Для доступа и считывания данных EDR требуется специальное оборудование и разрешение на доступ к автомобилю или EDR. Помимо производителя автомобиля, доступ к этой информации может получить и третья сторона со специализированным оборудованием (например, правоохранительные органы), если у нее есть необходимые полномочия доступа к автомобилю или EDR. Часть данных с помощью EDR записывается в устройства памяти блока управления системы подушек безопасности

(АВМ) и может быть считана через диагностический разъем автомобиля с помощью диагностического тестера бренда. Способ получения данных с помощью диагностического тестера описан в разделе P101-VIN. Этапы работы: - > «модель» - > «система подушек безопасности» - > «читать поток данных» - > «запись данных о событиях» - > «событие X».

Блокировка данных EDR

Данные, регистрируемые с помощью EDR, можно разделить на блокируемые и не блокируемые. Разница заключается в том, наступает ли момент необратимого срабатывания удерживающих устройств (подушка (-и) безопасности или преднатяжитель (-ли) ремня (-ей)). Блокируемые данные регистрируются при срабатывании удерживающих устройств при столкновении высокой степени тяжести, угрожающей жизни водителя и пассажиров, например, при наезде на большое неподвижное препятствие на высокой скорости. Данные, записанные EDR для такого события, блокируются и не могут быть заменены новыми данными. Неблокируемые данные регистрируются, когда удерживающие устройства не срабатывают, столкновение не имеет большой силы и, как правило, не угрожает безопасности жизни водителя и пассажиров, например, наезд на бордюр на низкой скорости. Эти данные заменяются новыми в случае нового события.

Раскрытие данных, записываемых с помощью EDR

Мы не будем раскрывать данные, содержащиеся в EDR, третьей стороне, за исключением следующих обстоятельств:

- с владельцем автомобиля (или его арендатором) достигнута договоренность;
- в ответ на официальные запросы полиции, судов или правительственных учреждений;
- для использования производителем автомобилей в судебных процессах.

При необходимости эти данные могут использоваться для исследования безопасности автомобиля;

- передача данных третьей стороне в исследовательских целях без раскрытия информации о конкретном автомобиле или владельце.

Считывание VIN-кода

Считать VIN-код автомобиля из ЭБУ можно с помощью диагностического тестера (например, TDS800 производства XTOOL), подключив его к диагностическому разъему, расположенному в нижней части передней панели.

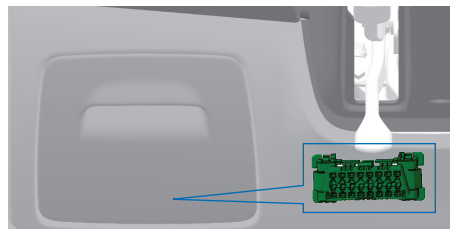

Центральный дисплей с сенсорным экраном

Ознакомление с функциями дисплея может помочь вам более эффективно использовать ваш автомобиль. Внимательно ознакомьтесь с этим разделом.

Главный экран



Иллюстрация: Основной экран (в зависимости от опций автомобиля, версии прошивки, региона рынка, центральный дисплей управления может незначительно отличаться)

Главный экран

- 01 Общие функциональные зоны: навигация, настройки, климатическая установка, приложения, основной экран.
- 02 Настройки музыки: вы можете использовать такие функции при прослушивании аудиисточников, как «Воспроизведение», «Пауза», «Предыдущий трек» и «Следующий трек».

- 03 Приложения: вы можете получать доступ к следующим разделам: «Навигация», «Настройки», «Климатическая установка», «Huawei HiCar» и «Приложения».
- 04 Отображение состояния автомобиля: отображение состояния сетевого подключения, Bluetooth, Wi-Fi и других.
- 05 Часы/дата: отображаются время/дата.

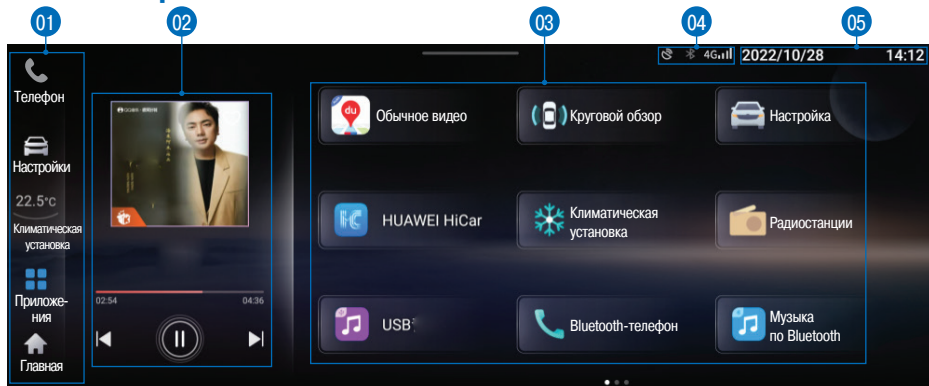
Выпадающее меню

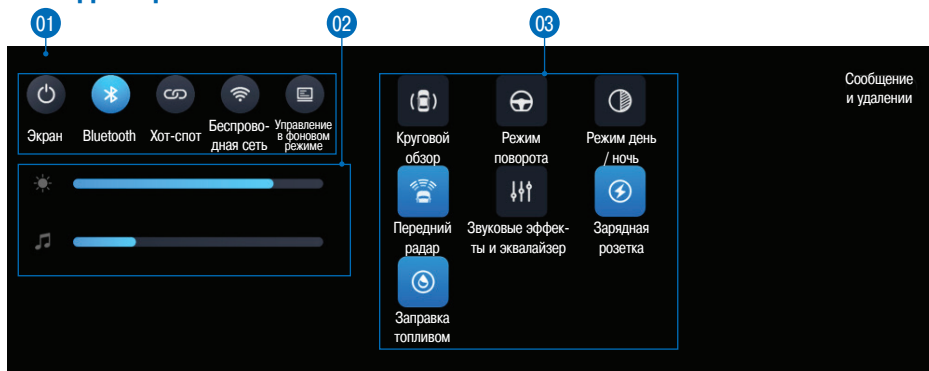

На экране появляется выпадающее меню.

- 01 Состояние автомобиля: слева направо: выключатель дисплея, переключатели настроек Bluetooth, настроек точки доступа, беспроводной сети и управления в фоновом режиме.
- 02 Главный экран центрального дисплея: сверху вниз: настройки фоновой подсветки, громкости микрофона, навигации и звука.

- 03 Переключатели систем автомобиля: слева направо: выключатель системы кругового обзора, переключатель режима рулевого управления, переключатель режима «день/ночь», выключатель переднего радара, переключатель звуковых эффектов и эквалайзера, выключатель замка лючка зарядного разъема и выключатель замка лючка топливозаправочной горловины.



Настройки

Предпочитаемые настройки

Меню «Предпочитаемые настройки» находится в меню настроек на главном экране центрального дисплея. В этом меню можно выбрать предпочитаемые настройки, относящиеся к вождению.

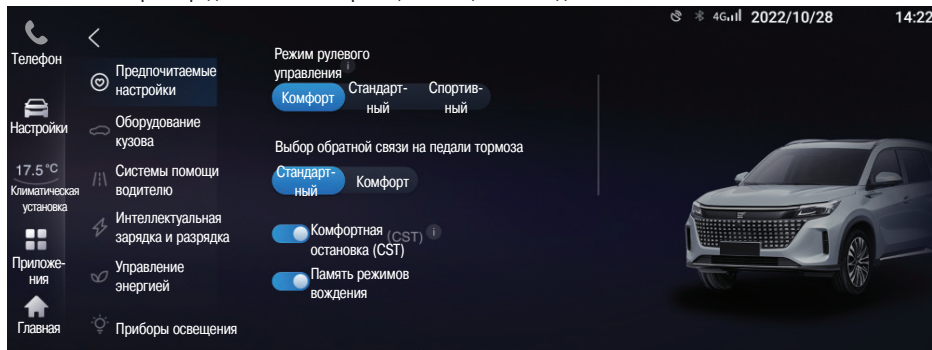

В меню «Предпочитаемые настройки» можно выбрать следующие функции.

1. Настройки режима рулевого управления: комфортный, стандартный, спортивный.
2. Выбор режима обратной связи на педали тормоза: стандартный, комфортный.
3. Комфортная остановка (CST): включение или выключение.
4. Комфортная остановка: значение скорости движения при замедлении до остановки. При замедлении до определенной скорости система сбрасывает давление

в система BSC до определенного значения и уменьшает замедление. Когда скорость приближается к нулю, система BSC увеличивает гидравлическое давление до состояния предварительного сброса до момента остановки, чтобы предотвратить возникновение продольного крена («клевка») автомобиля при остановке.

5. Память режимов движения: после активации этой настройки текущий режим движения сохраняется как выбранный.

Оборудование кузова

Меню «Оборудование кузова» находится на главной странице экрана центрального дисплея. В меню «Оборудование кузова» вы можете выбрать различные параметры, связанные с оборудованием кузова автомобиля.

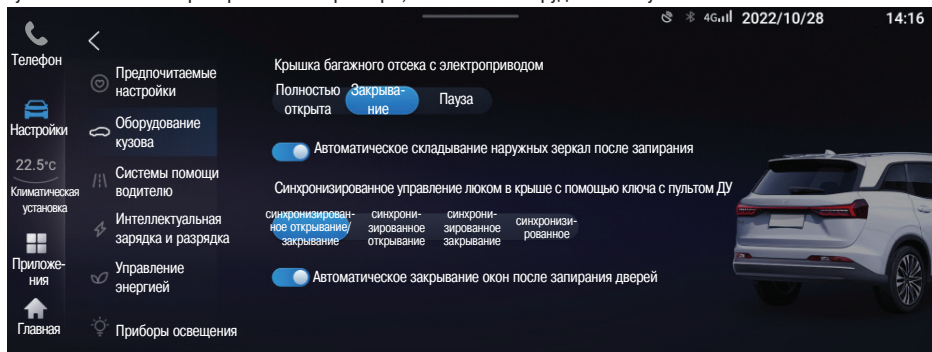

В меню «Оборудование кузова» можно выбрать следующие настройки.

1. Крышка багажного отсека с электроприводом (при наличии): полное открывание, закрывание, пауза.
2. Автоматическое складывание зеркал после запирания (при наличии): включение или выключение.

3. Синхронизированное управление люком в крыше с помощью ключа с пультом ДУ: синхронизированное открывание и закрывание, синхронизированное открывание/закрывание, без синхронизации.
4. Автоматическое закрывание окон после запирания дверей: включение или выключение.
5. Автоматическое закрывание окон после запирания: включение или выключение.

Системы помощи водителю

Меню «Системы помощи водителю» можно найти в настройках на главной странице центрального дисплея. В этом меню можно выбрать настройки системы помощи водителю.

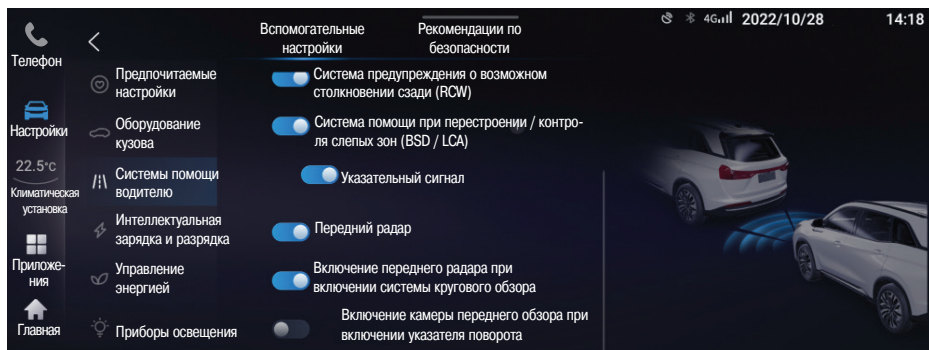
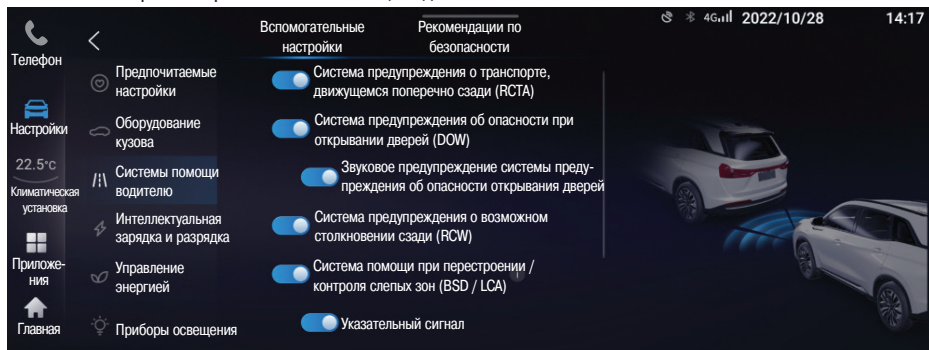

В меню «Системы помощи водителю» можно выбрать следующие настройки.

Настройки систем помощи

1. Система предупреждения о транспорте, движущемся поперечно сзади (RCTA): включение или выключение.
2. Визуальное и звуковое предупреждения об опасности открывания дверей (DOW): включение или выключение.
3. Система предупреждения о возможном столкновении сзади (RCW): включение или выключение.
4. Система помощи при перестроении / контроля слепых зон (BSD/LCA) и звуковое предупреждение: включение или выключение.
5. Передний радар: включение или выключение.
6. Включение переднего радара при включении системы кругового обзора включение или выключение.
7. Включение камеры переднего обзора при включении указателя поворота: включение или выключение.

Рекомендации по безопасности

Это меню находится в настройках на главной странице центрального дисплея. В этом меню можно выбрать темы рекомендаций по безопасности.

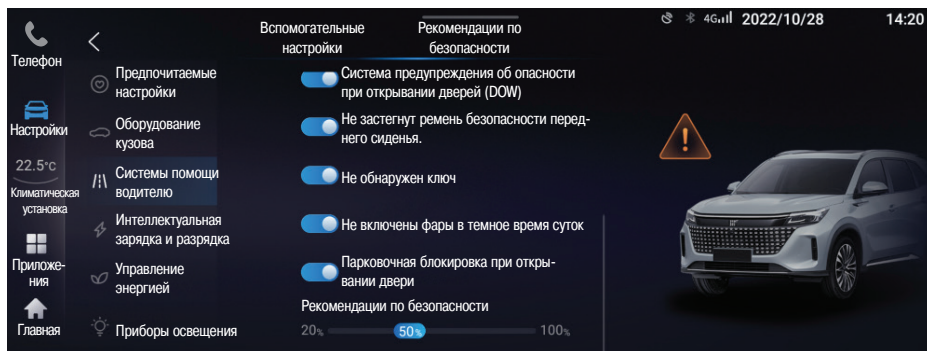
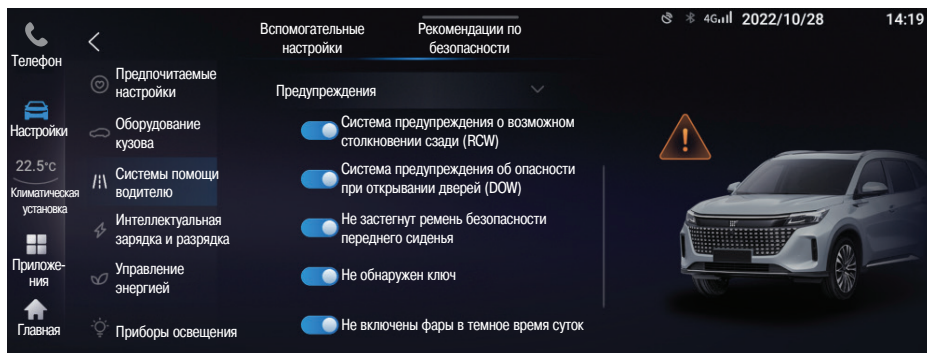
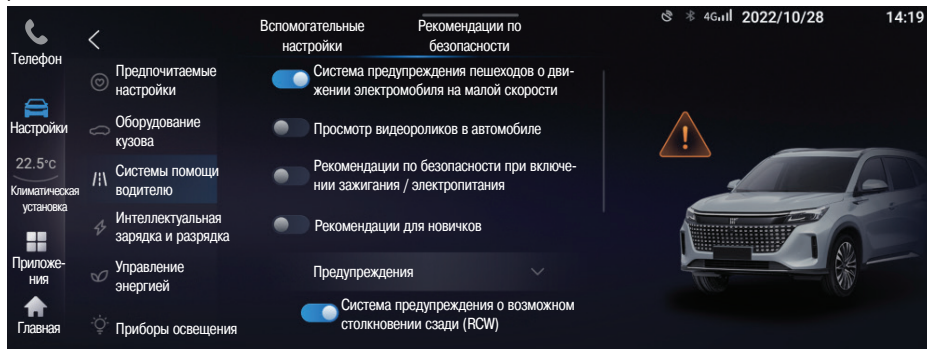

В меню «Рекомендации по безопасности» можно выбрать следующие настройки.

1. Система предупреждения пешеходов о движении электромобиля на малой скорости: включение или выключение (по умолчанию включается после включения зажигания/электропитания).
2. Просмотр видеороликов в автомобиле: включение или выключение.

3. Рекомендации о безопасности при включении зажигания/электропитания: включение/выключение.
4. Рекомендации новичкам: включение или выключение звука рекомендаций.
5. Предупреждения
 - a. Система предупреждения о возможном столкновении сзади (RCW): включение или выключение.

- b. Система предупреждения об опасности при открывании дверей (DOW): включение или выключение.
- c. Не застегнут ремень безопасности переднего сиденья: включение или выключение.
- d. Не обнаружен ключ: включение или выключение.
- e. Не включены фары в темное время суток: включение или выключение.
- f. Парковочная блокировка при открывании двери: включение или выключение.
- g. Индикатор громкости предупреждений: выбор громкости в диапазоне 20–100 %.

⚠ ПРЕДУПРЕЖДЕНИЕ!

- В ситуациях, когда рядом могут находиться пешеходы, система предупреждения пешеходов о приближении электромобиля на малой скорости никогда не должна выключаться.
- Если она выключена, это может привести к тому, что пешеходы, находящиеся рядом с автомобилем, могут не заметить ваш автомобиль, что может привести к травмам, в том числе смертельным.
- Если эта система включена, но звуковое предупреждение для пешеходов не подается, незамедлительно обратитесь в авторизованный дилерский центр бренда.

Интеллектуальная зарядка и разрядка

Это меню находится на главной странице экрана центрального дисплея. В этом меню можно настроить параметры интеллектуальной зарядки и разрядки.

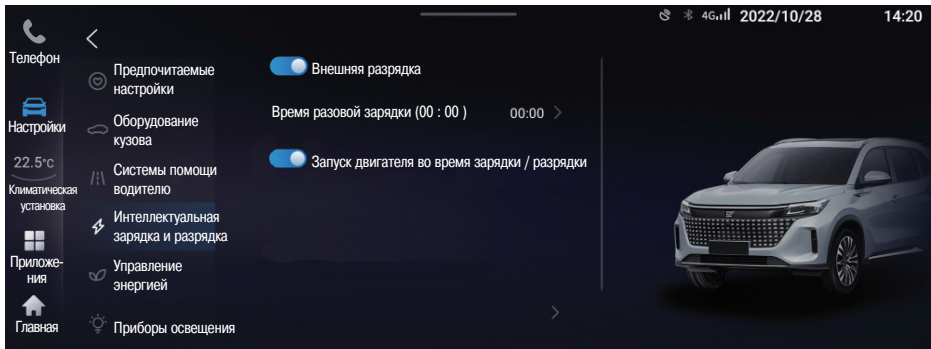
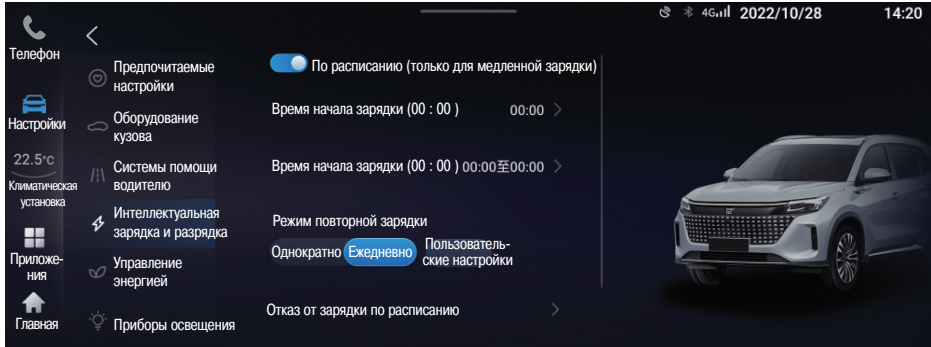

В меню «Интеллектуальная зарядка и разрядка» можно выбрать следующие настройки.

1. Зарядка по расписанию: включение и выключение.
2. Время начала зарядки: установка времени начала зарядки.
3. Время ожидания зарядки: установка времени ожидания зарядки.

4. Режим повторной зарядки: однократно, ежедневно, индивидуально.
5. Отказ от зарядки по расписанию.
6. Питание внешних потребителей: включение или выключение.
7. Запуск двигателя во время зарядки/разрядки: включение или выключение.

Управление энергией

Меню «Управление энергией» находится на главной странице экрана центрального дисплея. В этом меню можно выбрать параметры для управления энергопотреблением.

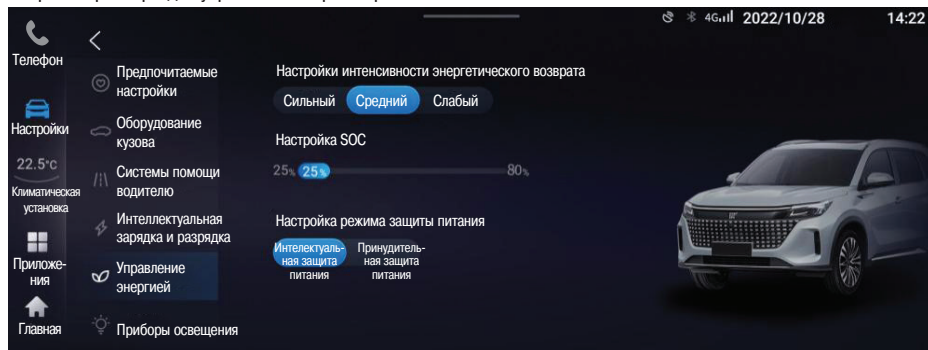

В меню «Управление энергопотреблением» выбрать следующие настройки.

1. Уровень рекуперации энергии: три уровня: высокий, средний, низкий.

Уровень рекуперации энергии: уровень преобразования кинетической энергии движущегося автомобиля в электрическую при торможении или движении накатом. Чем выше уровень рекуперации, тем интенсивнее замедляется автомобиль при отпуске педали акселератора.

2. Уровень заряда аккумуляторной батареи. Установите значение в диапазоне 25–80 % (значение будет корректироваться в зависимости от условий окружающей среды; оно может увеличиваться — это нормальное явление).

Это значение представляет собой целевой уровень заряда АКБ; значение по умолчанию: 25 %. Если условия зарядки гарантированы в пункте назначения, рекомендуется снизить значение уровня заряда, чтобы максимально использовать накопленную электроэнергию и сэкономить

топливо. Если условия зарядки в пункте назначения не гарантированы, рекомендуется установить более высокое значение, чем 30 %, чтобы сохранить уровень заряда батареи и улучшить динамику автомобиля.

3. Режим сохранения заряда аккумуляторной батареи.

Два варианта: интеллектуальный и принудительный.

Эти два режима относятся к общему приоритету управления энергопотреблением автомобиля. Если выбран интеллектуальный режим, приоритет отдается экономии топлива с учетом необходимости сохранения заряда батареи. В этом режиме может наблюдаться определенная разница между фактическим уровнем заряда батареи во время использования автомобиля и заданным целевым уровнем заряда. Если выбран принудительный режим, приоритет отдается сохранению заряда батареи, и значение уровня заряда будет поддерживаться как можно ближе к заданному значению с предпочтением заряда батареи до заданного целевого уровня во время использования автомобиля.

Приборы освещения

Меню «Освещение» можно найти на главной странице центрального дисплея. В этом меню выбрать настройки для различных функций и приборов освещения автомобиля.

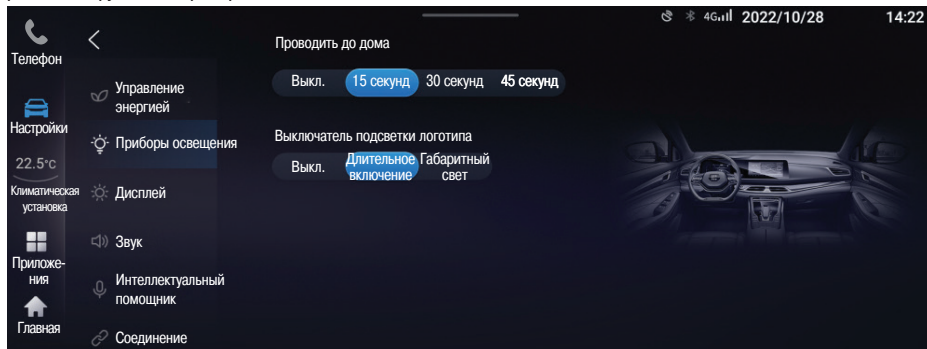

В меню «Освещение» можно использовать следующие настройки.

1. Проводить до дома: выключение или выбор длительности подсветки при включении.

2. Подсветка логотипа: выключить, всегда включать, включать и выключать вместе с габаритным светом.

Дисплей

Меню «Дисплей» можно найти на главной странице центрального дисплея. В этом меню можно настроить различные параметры отображения.

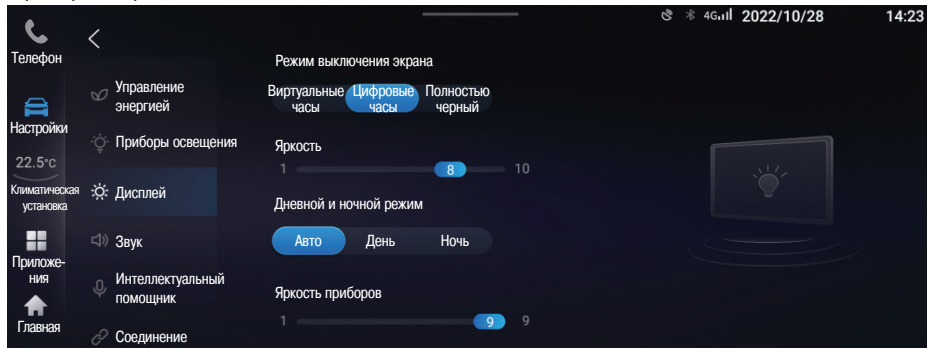

Описание настроек в меню «Дисплей»

1. Режим сна: три варианта: аналоговые часы, цифровые часы и черный экран.
2. Яркость: яркость сенсорного экрана: диапазон 1–10.

3. Режим день/ночь: три варианта: автоматический, дневной и ночной.
4. Яркость подсветки приборов: яркость дисплея комбинации приборов: диапазон 1–9.

Звук

Меню «Звук» находится на главной странице экрана центрального дисплея. В этом разделе можно выбрать параметры звука.

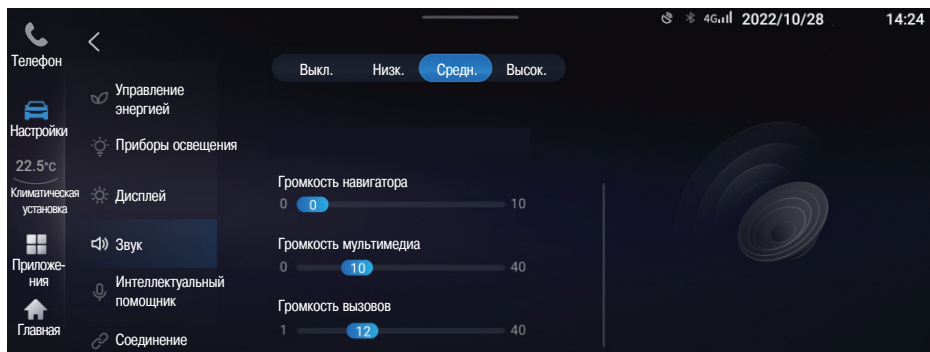
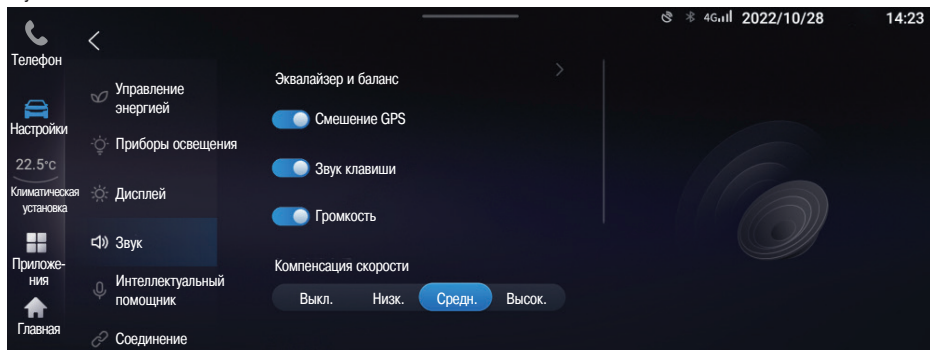

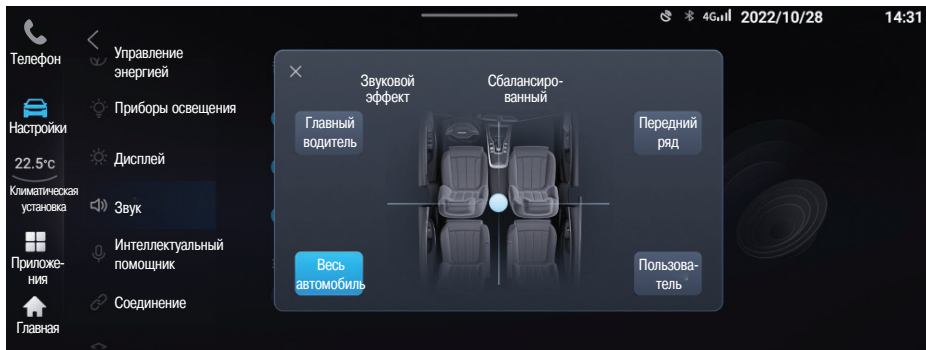

1. В меню «Звуковые эффекты и эквалайзер» можно выбрать следующие настройки.
 - a. Режим звуковых эффектов: можно выбрать один из шести вариантов – оригинальный, джаз, поп, рок, классика и пользовательские настройки.
 - b. Распределение звука в автомобиле: варианты – по всему автомобилю, в зоне водителя, в зоне передних сидений и пользовательские настройки.
2. Смешанные уведомления навигации: включение или выключение режима смешанных уведомлений.
3. Звук нажатия кнопок: включение или выключение.
4. Одинаковая громкость: включение или выключение.
5. Компенсация громкости в зависимости от скорости: включение или отключение; три уровня – низкие/средние/высокие частоты.
6. Навигация: настройка громкости инструкций навигации в диапазоне 0–10.
7. Голосовые сообщения: выберите громкость диапазона 0–10.
8. Мультимедиа: выберите громкость для мультимедиа в диапазоне 0–40.
9. Громкость при совершении телефонных звонков: выберите громкость в диапазоне 0–40.

Подключения

Меню «Подключения» находится на главной странице экрана центрального дисплея. В этом меню можно выбрать настройки для системы Bluetooth и сети.

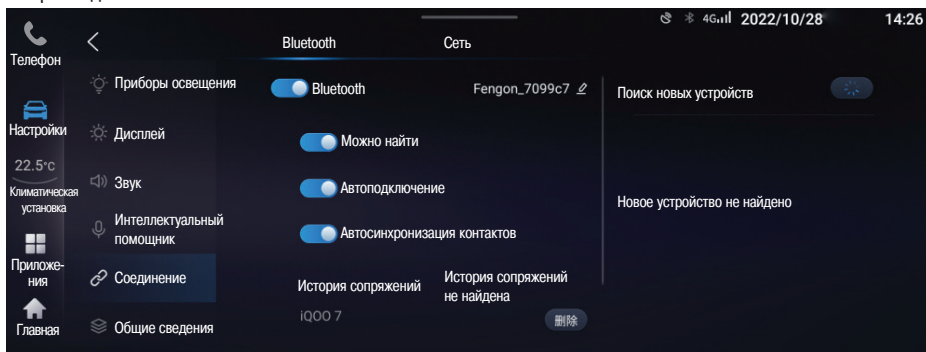

Настройки в меню «Bluetooth»

1. Bluetooth: включение и выключение системы Bluetooth.
2. Можно найти: если система включена, автомобиль может быть обнаружен другими устройствами. Если система выключена, другие устройства не смогут обнаруживать автомобиль.
3. Автоматическое подключение: включение функции автоматического подключения к обнаруженному устройству. Если в зоне обнаружения найдено несколько устройств, к автомобилю подключается ближайшее из них.
4. Автоматическая синхронизация контактов: включение или выключение.

Центральный дисплей с сенсорным экраном

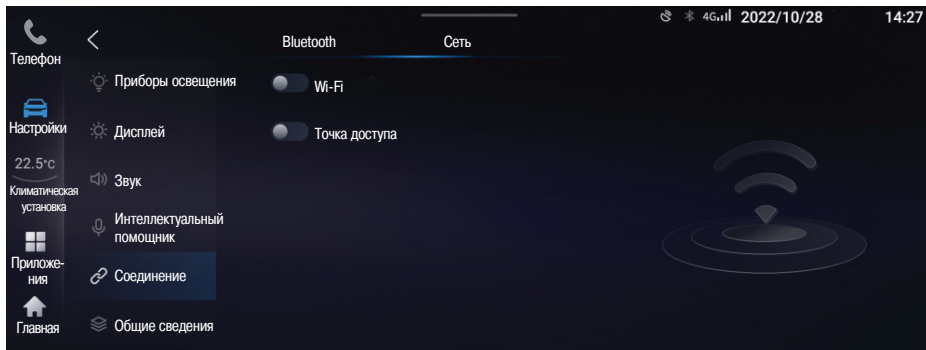

В меню «Сеть» можно выбрать следующие настройки.

1. Wi-Fi: включение или выключение. Если функция Wi-Fi включена, можно выбрать доступную сеть Wi-Fi.

2. Точка доступа: включение или выключение. Если точка доступа включена, к сети автомобиля можно подключать другие устройства.

Общее

В меню «Настройки» на главной странице экрана центрального дисплея можно найти раздел «Общее». В этом разделе можно выбрать различные общие настройки.

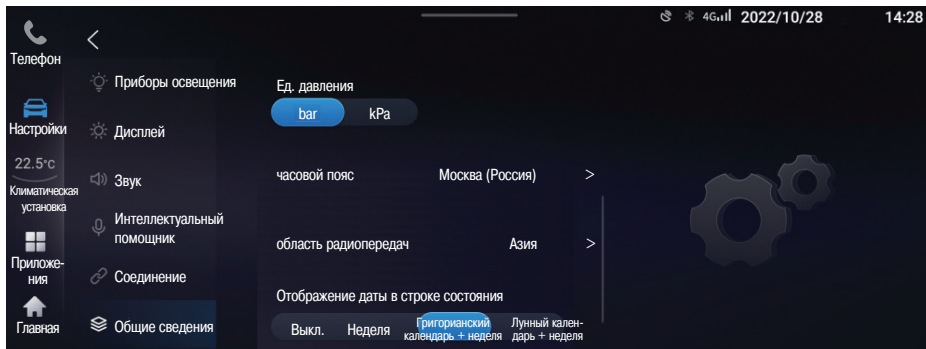
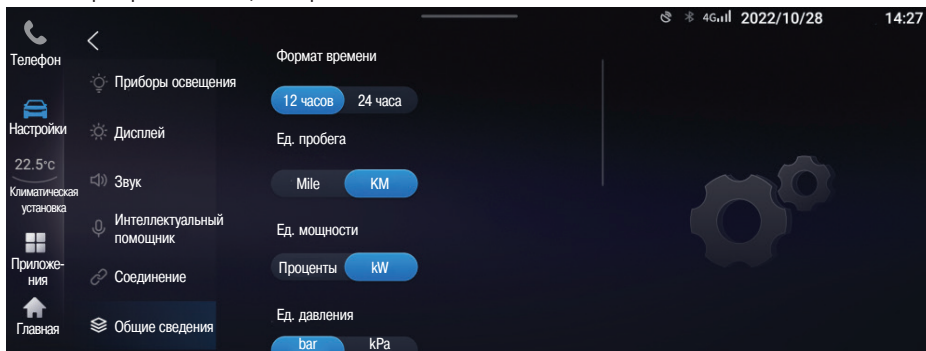

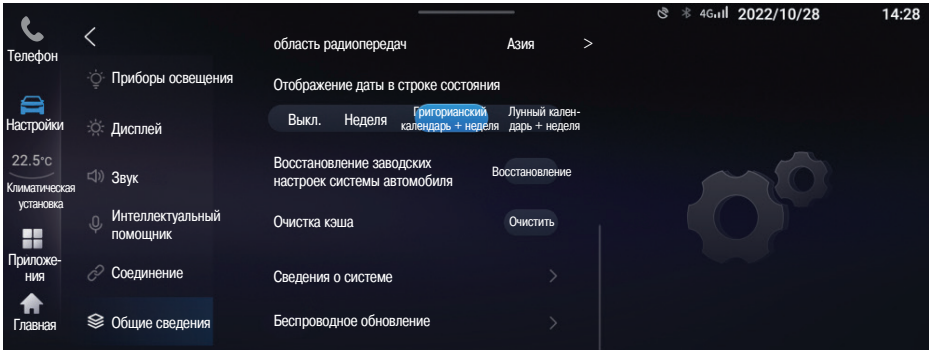

В разделе «Общее» можно выбрать следующие настройки.

1. Язык: выберите: «упрощенный китайский» или «английский».
2. Формат времени: 12- и 24-часовой
3. Единицы измерения расстояния: мили или километры
4. Единицы измерения мощности: можно выбрать режимы отображения мощности в процентах и кВт. Эти данные отображаются на комбинации приборов.
5. Единицы измерения давления: бары или КПа.
6. Отображение даты в строке состояния: варианты: выключено, неделя, солнечный календарь + неделя, лунный календарь + неделя.
7. Восстановление заводских настроек: нажмите, чтобы восстановить заводские настройки экрана центрального дисплея.
8. Очистить кэш: нажмите, чтобы удалить данные из кэш-памяти.
9. Информация о системе: нажмите, чтобы просмотреть информацию об устройстве, пользовательское соглашение, политику конфиденциальности и соглашение о шрифте разработчика.

Управление температурой

Как управлять температурой воздуха в салоне

По умолчанию установлен режим автоматического управления температурой (и другими параметрами климатической установки), чтобы в салоне всегда поддерживался оптимальный уровень комфорта, за исключением экстремальных погодных условий. Когда установлен режим управления климатической установкой AUTO, она автоматически поддерживает температуру воздуха, нагревая или охлаждая его, в зависимости от фактической ситуации, и регулируя объем подаваемого воздуха для достижения выбранной температуры. Когда климатическая установка не находится в режиме AUTO,

можно вручную выбирать параметры нагрева, охлаждения, интенсивности подачи воздуха в соответствии с вашими предпочтениями. Для доступа к дополнительным настройкам климатической установки можно перейти на страницу расширенных настроек температуры на центральном дисплее.

ПРЕДОСТЕРЕЖЕНИЕ!

- Изображения, показанные ниже, приведены только для примера. Вид дисплея зависит от варианта комплектации автомобиля, версии программного обеспечения, региона и выбранных настроек. Отображаемая информация может незначительно отличаться.

Электрическая климатическая установка



- 01 Переключатель управления температурой: температуру воздуха можно регулировать по 16 уровням с помощью кнопок < >.
- 02 Переключатель управления скоростью вентилятора: используется для регулировки объема воздуха, подаваемого в переднюю и заднюю части салона. Регулировка осуществляется по 8 уровням.
- 03 Переключатель режимов подачи наружного воздуха / рециркуляции: если кнопка подсвечивается, значит, используется режим циркуляции, если не подсвечивается — значит, в салон подается наружный воздух.
- 04 Выключатель обогревателя ветрового стекла: нажмите, чтобы включить обогреватель.
- 05 Выключатель обогревателя заднего стекла: нажмите, чтобы включить функции обогрева заднего стекла и наружных зеркал заднего вида.
- 06 Выключатель кондиционера: нажмите, чтобы активировать компрессор кондиционера.
- 07 Выключатель OFF: нажмите, чтобы выключить климатическую систему.
- 08 Выключатель MAX A/C: нажмите для активации режима максимального охлаждения, в котором температура воздуха в режиме охлаждения (с работающим компрессором) будет минимальной, а скорость вентилятора — максимальной.
- 09 РЕЖИМ: выбор направления подачи воздуха: в сторону лица, в сторону лица и ног, в сторону ног, в сторону ног, ветрового и боковых стекол.

Автоматическая климатическая установка

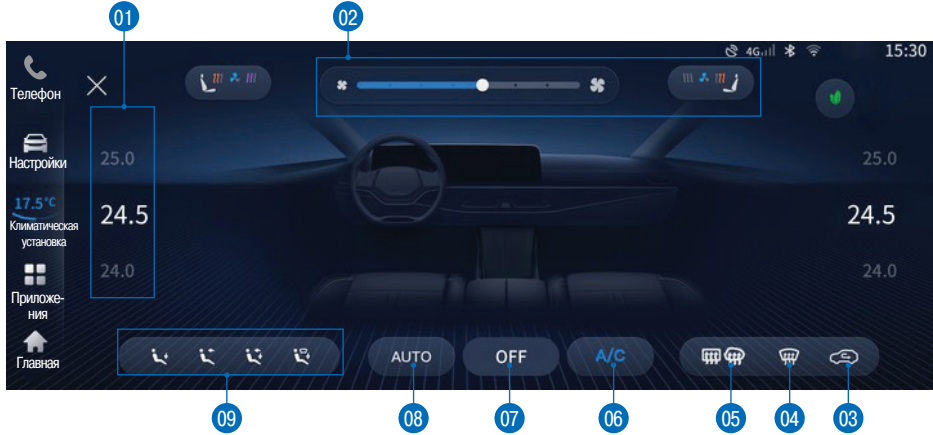

- 01 Переключатель управления температурой: диапазон настройки температуры 17–32 °С, шаг – 0,5 °С.
- 02 Переключатель регулировки скорости вентилятора: используется для регулировки объема подаваемого воздуха. Регулировка осуществляется по 8 уровням.
- 03 Переключатель режимов подачи наружного воздуха и рециркуляции: если кнопка подсвечивается, значит, используется режим рециркуляции, если не подсвечивается, значит, используется режим подачи наружного воздуха.
- 04 Выключатель обогревателя ветрового стекла: нажмите, чтобы включить обогреватель ветрового стекла.
- 05 Выключатель обогревателя заднего стекла: нажмите, чтобы включить функцию обогрева заднего стекла и наружных зеркал заднего вида.
- 06 Выключатель А/С: нажмите, чтобы включить компрессор кондиционера.
- 07 Выключатель OFF: нажмите, чтобы выключить климатическую установку.
- 08 AUTO: нажмите, чтобы включить автоматический режим климатической установки.
- 09 РЕЖИМ: выбор направления подачи воздуха: в сторону лица, в сторону лица и ног, в сторону ног, в сторону ног, ветрового и боковых стекол.

Панель управления климатической установки

Если во время движения необходимо включить кондиционер, воспользуйтесь физической кнопкой быстрого доступа к кондиционеру. Переключатель расположен в центре передней панели.

Автоматическая климатическая установка

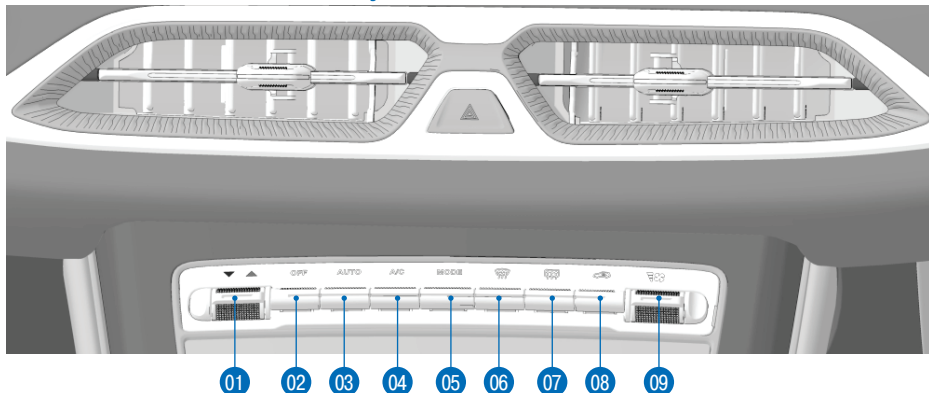

- 01 Переключатель управления температурой: нажмите вниз, чтобы уменьшить температуру воздуха в салоне, нажмите вверх, чтобы увеличить температуру.
- 02 Кнопка выключения: нажмите, чтобы выключить климатическую установку.
- 03 Выключатель автоматического режима климатической установки: при нажатии активируется автоматический режим климатической установки и выключатель подсвечивается.
- 04 Кнопка A/C: нажмите, чтобы включить компрессор кондиционера.
- 05 Кнопка выбора направлений подачи воздуха: выбор направления подачи воздуха: в сторону лица, в сторону лица и ног, в сторону ног, в сторону ног, ветрового и боковых стекол.
- 06 Выключатель обогревателя ветрового стекла: нажмите, чтобы включить обогреватель ветрового стекла.
- 07 Выключатель обогревателя заднего стекла: нажмите, чтобы включить функцию обогрева заднего стекла и наружных зеркал заднего вида.
- 08 Кнопка режима подачи наружного воздуха / рециркуляции: если кнопка подсвечивается, значит, используется режим рециркуляции, если не подсвечивается, значит, используется режим подачи наружного воздуха.
- 09 Кнопка регулировки объема подаваемого воздуха: используется для регулировки объема подаваемого воздуха. Регулировка осуществляется по 8 уровням.

Электрическая климатическая установка

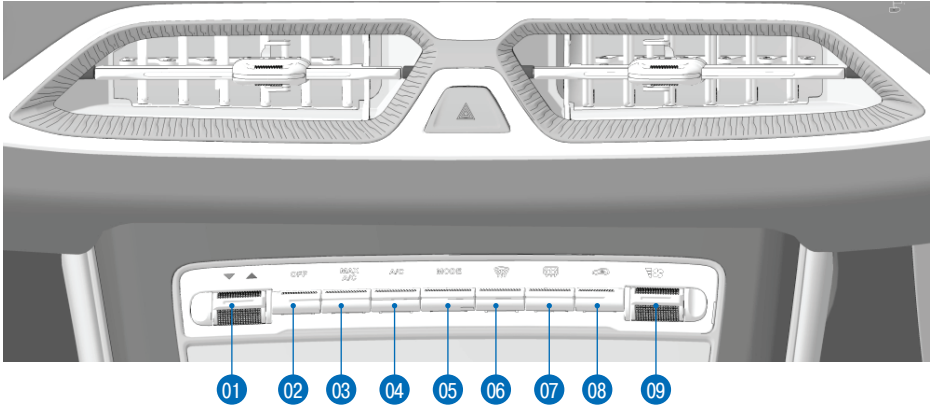

- 01 Переключатель управления температурой: нажмите вниз, чтобы уменьшить температуру воздуха в салоне, нажмите вверх, чтобы увеличить температуру.
- 01 Кнопка выключения: нажмите, чтобы выключить климатическую установку.
- 01 Кнопка MAX A/C: нажмите для активации режима максимального охлаждения, в котором температура воздуха в режиме охлаждения (с работающим компрессором) будет минимальной, а скорость вентилятора – максимальной.
- 01 Кнопка A/C: нажмите, чтобы включить компрессор кондиционера.
- 01 Кнопка выбора направлений подачи воздуха: выбор направления подачи воздуха: в сторону лица, в сторону лица и ног, в сторону ног, в сторону ног, ветрового и боковых стекол.
- 01 Выключатель обогревателя ветрового стекла: нажмите, чтобы включить обогреватель ветрового стекла.
- 01 Выключатель обогревателя заднего стекла: нажмите, чтобы включить функцию обогрева заднего стекла и наружных зеркал заднего вида.
- 01 Кнопка режима подачи наружного воздуха / рециркуляции: если кнопка подсвечивается, значит, используется режим рециркуляции, если не подсвечивается, значит, используется режим подачи наружного воздуха.
- 01 Кнопка управления объемом подаваемого воздуха: используется для регулировки объема подаваемого воздуха. Регулировка осуществляется по 8 уровням.

Интеллектуальная система поддержания высокого качества воздуха



Кнопку «Интеллектуальная система поддержания высокого качества воздуха» можно найти в меню «Климатическая установка» на главной странице центрального дис-

плея. В меню «Интеллектуальная система поддержания высокого качества воздуха» можно выбрать настройки для поддержания высокого качества воздуха в салоне.

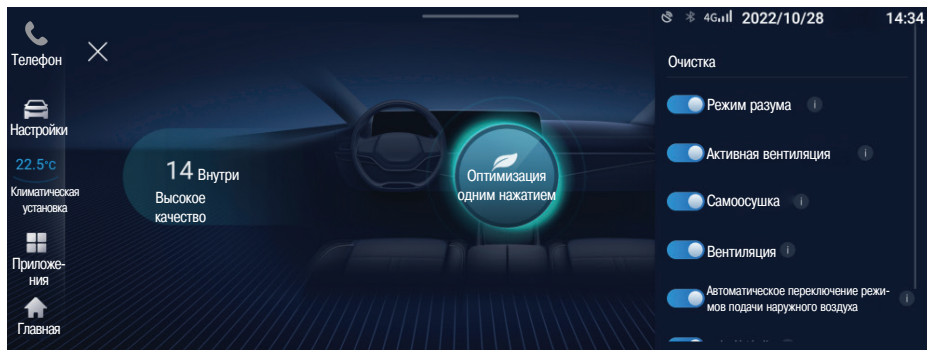

05

Выключатель интеллектуальной системы поддержания высокого качества воздуха: используется для включения/выключения системы.

- Активная вентиляция при отпирании дверей: включение и выключение функции.
- Снижение влажности воздуха: включение и выключение.
- Вентиляция по расписанию: включение и выключение.
- Автоматическое переключения режимов подачи наружного воздуха / рециркуляции: включение или выключение функции автоматического переключения режимов подачи наружного воздуха / рециркуляции.
- Интеллектуальная очистка воздуха: включение и выключение функции интеллектуальной очистки.

При включении режима интеллектуального поддержания высокого уровня качества воздуха с помощью блока управления климатической установкой по умолчанию активируются все функции, связанные с этим режимом. При выборе соответствующих функций в соответствии с вашими потребностями можно устранять неприятный запах в автомобиле перед началом поездки.

Активная вентиляция при отпирании дверей: при выключе-

нном электропитании автомобиля (режим OFF), если включена функция активной вентиляции при отпирании дверей и в течение 10 минут не включается зажигание/электропитание автомобиля, то автоматически включается режим вентиляции с помощью климатической установки. Вентиляция компонентов кондиционера: эта функция активируется при выключенном электропитании автомобиля (режим OFF), если включена функция снижения влажности воздуха и время до включения зажигания/электропитания автомобиля равно более 5 минут. Все двери автомобиля закрыты. Если в предыдущей поездке использовался кондиционер, то после выключения зажигания/электропитания автоматически включается кондиционер для удаления влаги из его компонентов и проветривания воздушного контура климатической системы. Функция вентиляции по времени: после выключения зажигания/электропитания климатическая система автоматически работает в течение заданного времени. Интеллектуальная очистка: когда качество воздуха в автомобиле не соответствует норме, функция очистки включается автоматически.

Автоматическое переключение режимов подачи наружного воздуха / рециркуляции: если наружный воздух сильно загрязнен, автоматически

включается режим рециркуляции климатической установки, и наружный воздух в салон автомобиля не поступает.

Выбор настроек обогрева и вентиляции сидений (для некоторых вариантов комплектации)

Выбирать настройки функций обогрева и вентиляции сидений можно в меню климатической установки на экране центрального дисплея.

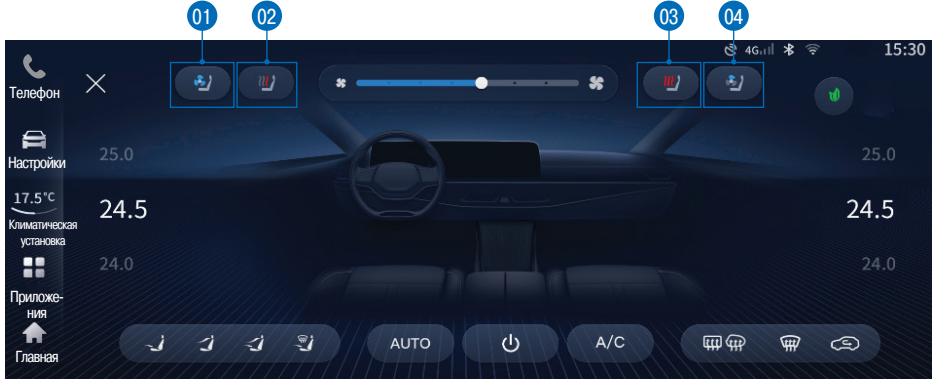

В расширенном меню управления настройками сидений доступно большее количество функций. С помощью этих настроек можно создавать оптимальный комфорт во время поездок.

- 01 Обогрев сиденья водителя: нажмите, чтобы включить функцию обогрева сиденья водителя. Можно выбрать один из трех уровней интенсивности обогрева.
- 02 Вентиляция сиденья водителя: нажмите, чтобы включить функцию вентиляции сиденья водителя. Можно выбрать один из трех уровней интенсивности вентиляции.
- 03 Подогрев сиденья переднего пассажира: нажмите, чтобы включить функцию обогрева сиденья переднего пассажира. Можно выбрать один из трех уровней интенсивности обогрева.

- 04 Вентиляция сиденья переднего пассажира: нажмите, чтобы включить функцию вентиляции сиденья переднего пассажира. Можно выбрать один из трех уровней интенсивности вентиляции.

ПРЕДУПРЕЖДЕНИЕ!

Во избежание ожогов, вызванных длительным использованием, людям с заболеваниями периферической нервной системы или ограниченным восприятием боли из-за диабета, возраста, травм или других заболеваний следует с осторожностью использовать функции обогрева и вентиляции сидений.

Мультимедийная система

Радиостанции

Вы можете коснуться области меню мультимедиа на главной странице центрального дисплея и выбрать **радио**; в этом меню можно переключать радиостанции, а также, нажимая значок , выбрать станции, которые вы часто слушаете.

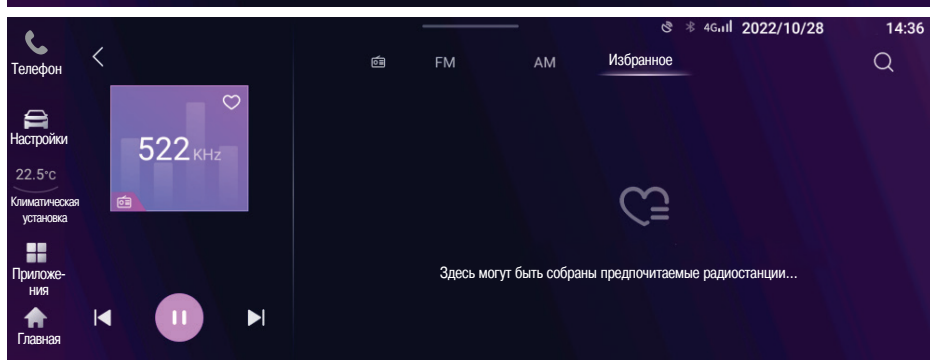
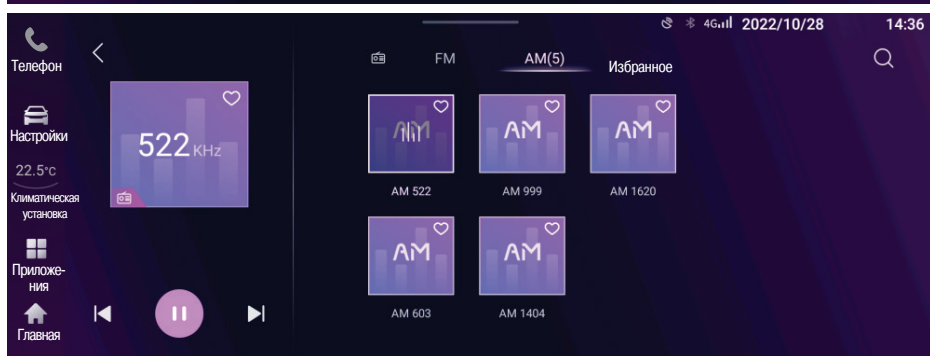
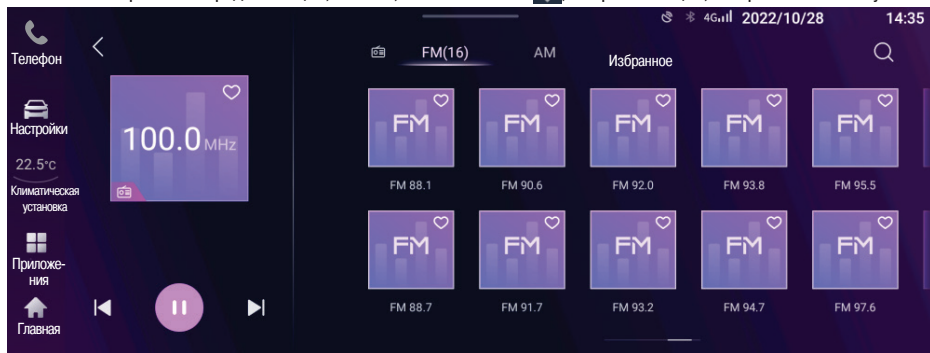

Музыка

Обзор

Коснувшись области мультимедиа на главной странице центрального дисплея, можно выбрать режим воспроизведения.

Можно прослушивать музыку с USB-носителей, по Bluetooth, онлайн-музыку (Kuwo Music, Himalaya). Для входа в режим воспроизведения онлайн-музыки с USB-носителя или по Bluetooth, коснитесь **«Музыка с USB / музыка по Bluetooth»**. Коснитесь названия

трека, альбома или списка воспроизведения — начинается воспроизведение с помощью медиаплеера, и отображается экран воспроизведения.

Чтобы воспроизвести следующий трек списка воспроизведения или альбома, коснитесь кнопки  или

 на экране центрального дисплея или воспользуйтесь правой кнопкой на рулевом колесе (см. раздел «Рулевое колесо»).

Музыка с USB

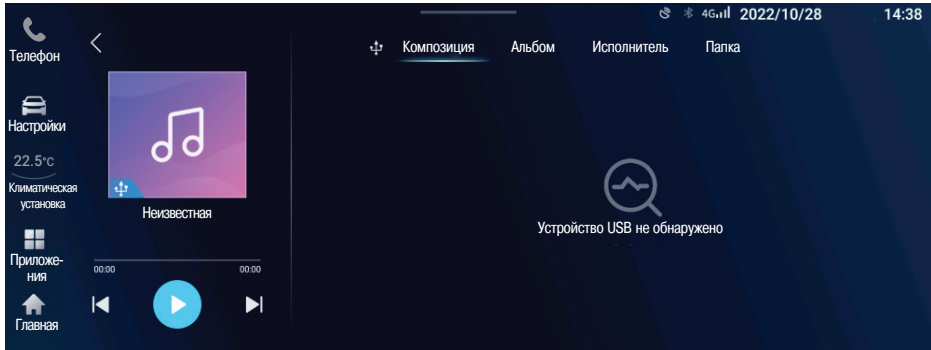

Подключите флеш-накопитель к переднему USB-разъему (см. раздел «USB-разъемы» на с. 125). Коснитесь, чтобы войти в меню **«Музыка с USB-носителя»**, а затем коснитесь названия папки накопителя, чтобы выбрать трек.

Примечание. При воспроизведении через USB-разъем определяются только USB-накопители. Если необходимо использовать другие типы устройств для воспроизведения мультимедиа (например, iPod), подключайте их по Bluetooth (устройства должны поддерживать функцию Bluetooth).



Музыка по Bluetooth

Если у вас есть устройство с функцией Bluetooth, например мобильный телефон, и оно сопряжено с автомобилем, вы можете воспроизводить аудиофайлы с устройства и пользоваться музыкальными медиасервисами. Коснитесь, чтобы войти в раздел «Музыка по Bluetooth», а затем выберите трек, который нужно воспроизвести, на дисплее автомобиля или Bluetooth-устройства. На экране дисплея автомобиля отображаются данные воспроизводимой композиции.

Чтобы воспроизвести следующий трек списка воспроизведения или альбома, коснитесь кнопки  или  на экране центрального дисплея или воспользуйтесь кнопкой на правой стороне рулевого колеса (см. раздел «Рулевое колесо»).

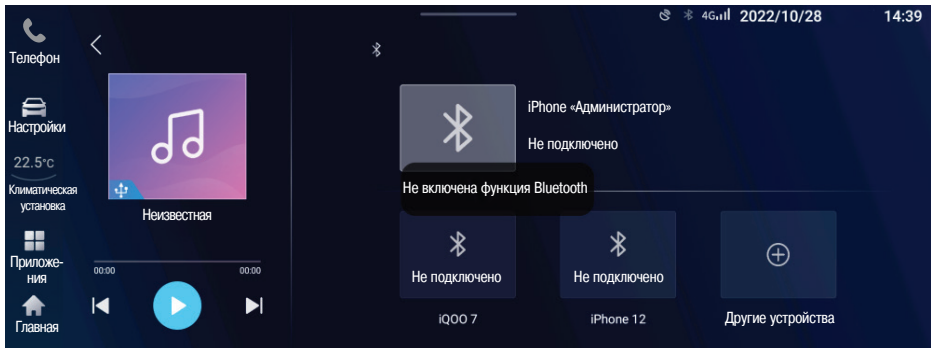

USB-разъемы

В автомобиле используются два модуля USB-разъемов. Один из них находится в переднем вещевом отделении центральной консоли, другой – в торцевой части центральной консоли. USB-разъемы в переднем вещевом отделении используются для подключения USB-накопителей и зарядки USB-устройств. USB-разъем в торцевой части центральной консоли используется для зарядки USB-устройств.



преждение (зуммер) об оставленном телефоне, и на центральном дисплее появляется сообщение «Оставлен мобильный телефон». Зона беспроводной зарядки мобильного телефона показана стрелкой на рисунке (см. ниже). Для получения доступа к зоне зарядки откройте переднее вещевое отделение центральной консоли.



Описание способа воспроизведения аудиофайлов с подключенного USB-накопителя описано в разделе «Музыка с USB-накопителя».

⚠ ПРЕДОСТЕРЕЖЕНИЕ!

- Не используйте USB-концентратор для подключения нескольких устройств. В противном случае подключенное устройство не будет заряжаться или отображаться на экране центрального дисплея.

Беспроводная зарядка мобильных телефонов (при наличии)

Модуль беспроводной зарядки включается после включения зажигания/электропитания автомобиля. Мобильный телефон с функцией беспроводной зарядки (сертифицированный по стандарту Qi) необходимо поместить в зону зарядки, чтобы начать ее. В ходе зарядки на центральном дисплее отображается значок зарядки. При возникновении неполадки в процессе зарядки (защита от перегрева / выполнение FOD / защита от перенапряжения / перегрузки по току) зарядка приостанавливается, и мобильный телефон необходимо извлечь из зоны для зарядки. После устранения причин неполадки зарядку можно возобновить. При выключении зажигания/электропитания автомобиля, если в зоне для зарядки обнаруживается телефон, подается звуковое преду-

Использование мобильных телефонов

Совместимость с Bluetooth®

Если ваш телефон распознан автомобилем, вы можете использовать телефон с функцией Bluetooth для его использования в режиме громкой связи в автомобиле. Перед использованием телефона в автомобиле, необходимо выполнить его сопряжение. (См. раздел «Сопряжение мобильных телефонов по Bluetooth».) Телефон всегда автоматически подключается к автомобилю, если он недавно использовался (и при условии, что он находится в зоне распознавания автомобилем). Описание способа сопряжения другого телефона приведено в разделе «Сопряжение мобильных телефонов».

⚠ ПРЕДОСТЕРЕЖЕНИЕ!

- Большинство типов мобильных телефонов с функцией Bluetooth отключаются при низком заряде аккумулятора телефона.

Сопряжение мобильных телефонов с функцией Bluetooth

Когда сопряжение выполнено, вы можете использовать мобильный телефон с функцией Bluetooth в автомобиле. После сопряжения телефон можно подключать к автомобилю, когда он распознается автомобилем. Для сопряжения мобильного теле-

фона выполните следующие действия, находясь в автомобиле (см. раздел «Функция Bluetooth»):

1. Убедитесь, что центральный дисплей и телефон включены.
2. В системных настройках включите функцию Bluetooth.
3. На телефоне включите функцию Bluetooth и установите видимый режим.
4. Коснитесь центрального дисплея автомобиля, чтобы начать поиск. После завершения поиска на дисплее отображается список всех устройств с функцией Bluetooth, распознаваемых автомобилем.
5. На дисплее автомобиля коснитесь названия телефона, с которым необходимо выполнить сопряжение. Через несколько секунд на дисплее автомобиля и телефона появляется случайно сгенерированный номер.
6. Убедитесь, что номер, отображаемый на телефоне, совпадает с номером, отображаемым на дисплее автомобиля. Затем подтвердите на телефоне, что вы хотите выполнить сопряжение.

При успешном сопряжении мобильный телефон автоматически подключается к автомобилю, и на центральном дисплее отображается название телефона. Соединение установлено.

Импорт контактов

После сопряжения вы можете подтвердить через настройки Bluetooth, можно ли в автомобиле иметь доступ к контактам вашего телефона и журналу последних вызовов (см. раздел «Функция Bluetooth»).

Если доступ есть, вы можете просматривать список контактов на центральном дисплее автомобиля. Вы можете коснуться кнопки  на центральном дисплее: «Телефон» Bluetooth > «Контакт». Коснитесь имени контакта, чтобы совершить вызов.

ПРЕДОСТЕРЕЖЕНИЕ!

- Перед импортом контактов, возможно, потребуется активировать режим синхронизации телефона или положительно отреагировать на вопрос во всплывающем окне телефона, чтобы подтвердить, что синхронизация контактов разрешена. В зависимости от типа используемого вами мобильного телефона последовательность действий может изменяться. Дополнительную информацию можно найти в инструкции по эксплуатации телефона.

Если доступ активирован, при выборе контакта в мобильном приложении телефона на центральном дисплее автомобиля отображается импортированная информация.

Отключение мобильного телефона с функцией Bluetooth от автомобиля

Если вы хотите отключить телефон и использовать его снова позже, просто коснитесь выключателя Bluetooth в меню «Bluetooth», чтобы отключить его. Если вы больше не хотите использовать свой телефон в автомобиле, коснитесь кнопки «Игнорировать это устройство». Если данные об устройстве утрачены, то для использования его в автомобиле необходимо снова выполнить сопряжение (см. раздел «Сопряжение мобильных телефонов с функцией Bluetooth»).

ПРЕДОСТЕРЕЖЕНИЕ!

- Когда вы покидаете автомобиль, телефон автоматически отключается.

Использование сопряженного телефона

При условии, что телефон находится в зоне действия и включена функция Bluetooth, телефон, выбираемый из недавно подключавшихся, автоматически подключается к автомобилю. Если недавно подключенный телефон не находится в зоне действия, происходит подключение следующего сопряженного телефона.

Коснитесь списка телефонов, сопряженных по Bluetooth, чтобы подключать различные телефоны. Список сопряженных телефонов можно найти в меню «Bluetooth». Выберите телефон, который вы хотите подключить, и коснитесь «Подключить». Если телефон, который вы хотите подключить, отсутствует в списке, следуйте инструкциям, приведенным в разделе «Сопряжение мобильных телефонов с функцией Bluetooth».

Если устройство подключено, оно отображается в списке Bluetooth-устройств на центральном дисплее, чтобы можно было видеть, что соединение активно.

Совершение телефонных вызовов

Телефон с функцией Bluetooth можно использовать следующим образом:

1. Коснитесь значка , чтобы войти в приложение телефона с функцией Bluetooth.
2. Коснитесь значка телефона с функцией Bluetooth в области отображения информации на главной странице центрального дисплея.

Совершение звонков

1. С использованием списка контактов
 - 1) Коснитесь области телефона на центральном дисплее или области отображения телефона с функцией Bluetooth на главной странице центрального дисплея, а затем выберите контакт.
 - 2) Выберите имя контакта, которому вы хотите позвонить, чтобы отобразилась подробная информация о нем.

- 3) Коснитесь номера, который вы хотите набрать (их может быть несколько). На сенсорном экране отображается экран вызова и имя контакта, который вы набираете.



ПРЕДОСТЕРЕЖЕНИЕ!



- Убедитесь в том, что доступ к списку контактов телефона разрешен.
- Если это безопасно и легально, вы также можете напрямую набрать номер на своем телефоне или выбрать контакт, чтобы совершить вызов.

Использование экранной клавиатуры центрального дисплея для совершения телефонных вызовов

- 1) Коснитесь области приложения для мобильного телефона на центральном дисплее или области отображения телефона с функцией Bluetooth на главной странице центрального дисплея, а затем коснитесь клавиатуры для набора номера.
- 2) Введите номер телефона на клавиатуре.
- 3) Коснитесь кнопки вызова на центральном дисплее. После этого появляется экран вызова и отображается набранный номер.

Прием входящего телефонного вызова

Когда на телефон поступает вызов, на комбинации приборов и центральном дисплее отображается номер телефона или имя абонента (если он есть в адресной книге и список контактов синхронизирован).

Коснитесь кнопки  или  на центральном дисплее или используйте кнопки на правой части рулевого колеса, чтобы ответить на входящий вызов или отказаться от разговора (см. раздел «Рулевое колесо»).

Подключение к точке доступа Wi-Fi

При подключении телефона к точке доступа Wi-Fi передача данных, как правило, может осуществляться быстрее, чем при использовании трафика операторов мобильной связи. Подключение к точке Wi-Fi можно использовать, когда доступ к мобильной сети отсутствует или сигнал сети слабый. Чтобы обеспечить быструю и надежную передачу обновлений программного обеспечения систем автомобиля, рекомендуется, чтобы точка доступа Wi-Fi была включена, и подключиться к сети Wi-Fi. Способ подключения точки доступа Wi-Fi описан в разделе «Сети»:

1. Войдите в меню «Точка доступа Wi-Fi» в настройках системы. Коммуникационная система автомобиля автоматически сканирует сети Wi-Fi, и на дисплей выводится список доступных сетей.
2. Выберите предпочитаемую сеть Wi-Fi, введите пароль (если необходимо), а затем подтвердите подключение к сети Wi-Fi.

После подключения к сети: если автомобиль распознает устройство, оно автоматически подключается. Если в зоне действия есть несколько сетей, к которым происходило подключение, происходит подключение к сети, которая использовалась ранее.



ПРЕДОСТЕРЕЖЕНИЕ!

- Можно также использовать мобильную точку доступа или подключение к Интернету с помощью функции раздачи сигнала Wi-Fi.

Использование функций мобильного телефона

Способ подключения. В случае мобильных телефонов с ОС Android используйте оригинальный USB-кабель для передачи данных мобильного телефона и войдите в режим разработчика, чтобы открыть функцию отладки USB (для разных моделей/марок телефонов могут использоваться разные способы доступа к этой функции. Более подробную информацию можно получить на сайте производителя мобильного телефона). Коснитесь значка подключения мобильного телефона на центральном дисплее автомобиля, коснитесь кнопки и загрузите соответствующее приложение для подключения мобильного телефона. После завершения установки устройство подключается через USB-разъем и управляется с помощью голосовых инструкций. После установки можно подключать телефоны с ОС Apple через USB-разъемы и общую точку доступа. Подключение через USB-разъем телефона с ОС Apple осуществляется примерно так же, как телефонов с ОС Android, но нет режима разработчика, и этот этап можно игнорировать. При совместном использовании точек доступа коммуникационная система автомобиля должна подключить мобильный телефон к точке доступа, а затем это можно сделать с помощью функции проецирования хот-спотов на мобильный телефон с ОС Apple.

Описание функций. После подключения можно прослушивать потоковую музыку, использовать телефоны с функцией Bluetooth, онлайн-навигацию, онлайн-музыку / радио и другие приложения. Примечание. При использовании онлайн-приложений расходуются трафик мобильной связи.

Возможные неисправности при попытке подключения. Эта функция тесно связана с совместимостью мобильного телефона. Некоторые мобильные телефоны не поддерживают функцию передачи данных. Это не является неисправностью, связанной с автомобилем; на момент разработки функция сопряжения с мультимедийной системой была адаптирована к большинству наиболее распространенных моделей мобильных телефонов, но телефоны постоянно модернизируются. Для надежного действия функции версия ОС для Android должна быть не ниже 8, для iOS – 12. Рекомендуется попробовать или использовать другие мобильные телефоны для подключения несколько раз

Зарядка высоковольтной аккумуляторной батареи

Внимательно ознакомьтесь с этим разделом, чтобы лучше понять и правильно использовать настройки, относящиеся к зарядке.

Описание высоковольтных устройств



Иллюстрация. Рисунок приводится исключительно в качестве иллюстрации. На вашем автомобиле компоненты и их расположение могут отличаться

Краткое описание высоковольтных компонентов

Высоковольтные компоненты и кабели автомобиля находятся в подкапотном пространстве, багажном отсеке и интегрированы в шасси. Высоковольтные компоненты помечены соответствующими обозначениями или предупреждающими надписями. Высоковольтные кабели уложены в оранжевые гофрированные трубки. Не прикасайтесь к высоковольтным компонентам и кабелям и не разбирайте их самостоятельно. В противном случае это может привести к травмам, в том числе смертельным, и повреждению автомобиля.

- 01 Электрический компрессор
- 02 Высоковольтный распределительный блок
- 03 Гибридная коробка передач
- 04 Нагреватель с положительным температурным коэффициентом (PTC)
- 05 Высоковольтная аккумуляторная батарея
- 06 Высоковольтный жгут проводов

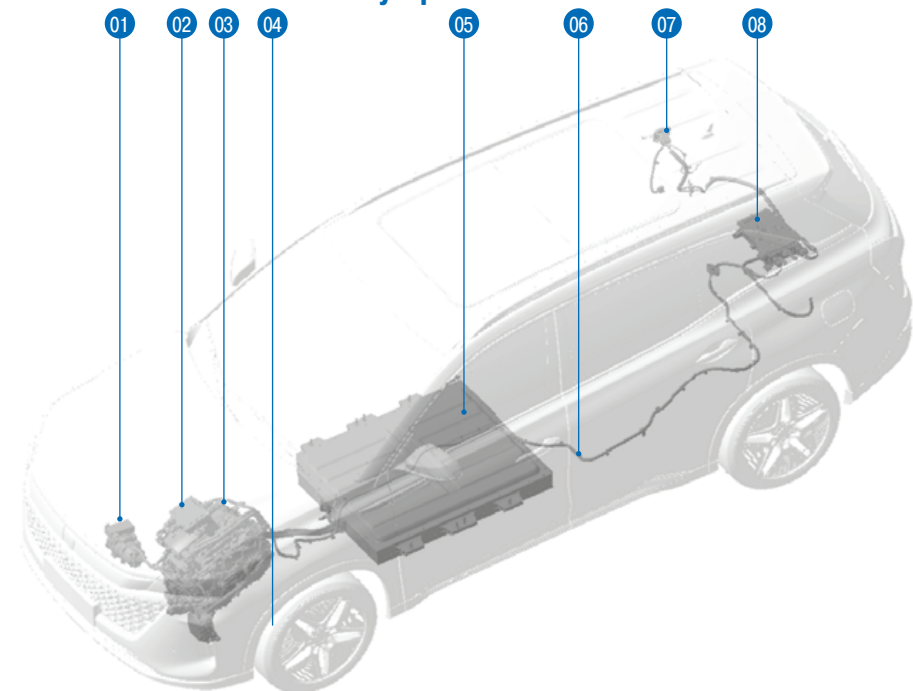
ПРЕДУПРЕЖДЕНИЕ!

- Никакие высоковольтные компоненты не предназначены для самостоятельного технического обслуживания / ремонта. Не разбирайте, не снимайте и не заменяйте высоковольтные компоненты, кабели или разъемы самостоятельно. Высоковольтные кабели имеют гофрированную оболочку оранжевого цвета, по которой их легко определить.
- Внимательно прочитайте предупреждения на наклейках, прикрепленных к компонентам автомобиля, если наклейки относятся к безопасности пользователей.
- В случае возникновения пожара следует немедленно связаться с местной пожарной службой.

- 07 Зарядная розетка
- 08 Высоковольтное устройство «два в одном» (зарядное устройство)

Знак предупреждения о высоком напряжении

Высоковольтные компоненты обозначены знаками опасности. Не прикасайтесь к таким компонентам, не разбирайте и не заменяйте их.



⚠ ПРЕДУПРЕЖДЕНИЕ!

- Во время эксплуатации автомобиля высоковольтные компоненты могут находиться под высоким напряжением и сильно нагреваться. Во избежание поражения высоким напряжением и ожогов соблюдайте требования, содержащиеся на предупреждающих наклейках.
- Категорически запрещается прикасаться к высоковольтным компонентам вам и сотрудникам экстренных служб, когда эти компоненты находятся под высоким напряжением. Сотрудники экстренных служб должны принять все необходимые меры (включая использование изолирующей одежды, обуви, перчаток и т. д.).

06

Инструкции по зарядке Меры предосторожности при зарядке

1. Перед началом зарядки проверьте состояние зарядного кабеля и избегайте использования зарядных кабелей с поврежденной изоляцией или корпусом.
2. Перед началом зарядки убедитесь, что в зарядных разъемах автомобиля и розетке зарядного кабеля нет следов влаги или инородных материалов, а также убедитесь в том, что металлические контакты зарядного разъема и разъема кабеля не подверглись коррозии.
3. Желательно, чтобы зарядка выполнялась в как можно более безопасном месте, где исключается воздействие осадков. Автомобиль должен находиться на безопасном расстоянии от потенциальных источников огня.

4. Не модифицируйте и не разбирайте зарядный пистолет, зарядный разъем или зарядное оборудование — это может привести к возникновению неисправностей зарядного устройства или даже пожара.
5. Выберите для зарядки сухое и хорошо проветриваемое место. Не используйте зарядное оборудование, если поблизости есть емкости с бензином, краской, легковоспламеняющимися и взрывоопасными материалами.
6. Категорически запрещается использовать зарядный кабель в темном и влажном помещении.
7. Не позволяйте детям устанавливать автомобиль на зарядку.
8. Не прикасайтесь к зарядному разъему автомобиля.
9. Если идет дождь и автомобиль не находится под навесом, не производите зарядку.
10. В случае резкого изменения погоды (ветер, дождь и снег, гроза и т. д.) во время зарядки вовремя проверьте, надежно ли удерживается зарядный пистолет и нет ли на нем влаги. В случае грозы не приближайтесь к зарядному кабелю и кузову автомобиля.
11. Если в процессе зарядки на зарядный разъем попала вода, сначала убедитесь, что источник питания отключен, затем отсоедините концевой штекер источника питания (не прикасайтесь к металлическому листу зарядного штекера руками или другими частями тела, чтобы избежать поражения электрическим током). Затем отсоедините зарядный пистолет. При необходимости используйте изолирующие перчатки и как можно скорее обратитесь в авторизованный дилерский центр бренда для проверки и ремонта.
12. Если во время зарядки вы почувствовали специфический запах, идущий от автомобиля, немедленно прекратите зарядку.
13. Во время зарядки не перегибайте и не зажимайте зарядный кабель.
14. После зарядки не отсоединяйте зарядное устройство, если у вас мокрые руки или вы стоите на мокром полу/асфальте.
15. Перед началом движения автомобиля убедитесь, что зарядное устройство отключено от автомобиля.

⚠ ПРЕДОСТЕРЕЖЕНИЕ!

- Вставляя зарядный пистолет, убедитесь, что фиксатор возвращается в исходное положение. Если блокирующее устройство зарядного пистолета должным образом не работает, не используйте это зарядное устройство.
- Вставляя или извлекая зарядный пистолет, делайте это плавно и аккуратно. Не наклоняйте и не встряхивайте зарядный пистолет.

Зарядный разъем автомобиля



Расположение разъема для медленной зарядки в автомобиле.

Способы зарядки

Можно использовать два способа зарядки.

1. Медленная зарядка переменным током с помощью портативного зарядного пистолета переменного тока от сетевой розетки переменного тока с параметрами 10 А / 220 В.

ПРЕДОСТЕРЕЖЕНИЕ!

- Трехконтактная розетка, используемая для зарядки, должна соответствовать национальным стандартам, чтобы предотвратить возгорание розетки, повреждение зарядного кабеля или отключение из-за высокой мощности зарядки.
2. Зарядка с помощью зарядной стойки переменного тока: в этом случае медленная зарядка осуществляется путем подключения кабеля зарядной стойки к разъему для медленной зарядки. Такая зарядка может производиться возле дома и в других общественных местах, (общественные парковки, крупные супермаркеты, зарядные станции) с помощью зарядных стоек для зарядки переменным током.

- Зарядное устройство переменного тока с портативным пистолетом



Иллюстрация. Изображение приведено исключительно для примера. Для получения подробной информации обратитесь к описанию фактического изделия

- 01 Трехконтактная вилка. Перед зарядкой убедитесь, что трехконтактная вилка 10 А на конце зарядного устройства соответствует розетке, используемой для зарядки.
- 02 Зарядный пистолет. Возьмите зарядный пистолет и вставьте его в зарядный разъем автомобиля. Пистолет необходимо вставлять до щелчка, который означает, что зарядное устройство правильно вставлено и подсоединено, после чего оно переходит в состояние готовности к зарядке.
- 03 Блок управления зарядкой
- 04 Кабель для зарядки

⚠ ПРЕДОСТЕРЕЖЕНИЕ!

- При использовании бытовой электросети для зарядки необходимо убедиться, что сетевая розетка рассчитана на значение тока не ниже значения тока, требуемого зарядным кабелем. Сетевая розетка должна быть правильно заземлена.
- Очищайте зарядный кабель влажной тканью или тканью, смоченной в растворе нейтрального чистящего средства. Не используйте химикаты и растворители. Не погружайте зарядный кабель в воду.
- Неправильные действия при зарядке могут привести к нарушению зарядки. Если индикатор на блоке управления светится красным цветом, отсоедините зарядное устройство, закройте двери автомобиля и подождите некоторое время. Затем попытайтесь начать зарядку снова. Если индикатор на блоке управления снова светится красным цветом, обратитесь за помощью в авторизованный дилерский центр бренда.

Использование портативного зарядного пистолета для зарядки переменным током

1. Установите автомобиль, включите передачу Р и стояночный тормоз.



Иллюстрация. Выпадающее меню MP5

2. Чтобы открыть лючок зарядного разъема, коснитесь значка «Лючок зарядного разъема» в выпадающем меню на центральном дисплее.

01 Лючок зарядного разъема: коснитесь, чтобы открыть лючок.

3. Вставьте трехконтактную вилку в бытовую розетку с напряжением 220 В.

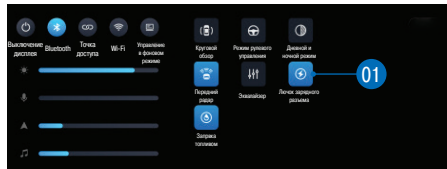

Иллюстрация. Зарядный разъем автомобиля

4. Нажмите на защелку крышки зарядного разъема, затем снимите крышку.
5. Нажмите кнопку на зарядном пистолете и снимите защитную крышку с зарядного пистолета.
6. Правильно вставьте зарядный пистолет в зарядный разъем автомобиля. Когда вы слышите звук щелчка, это означает, что зарядный пистолет вставлен правильно, и автоматически начинается зарядка.
7. После завершения зарядки она прекращается автоматически. Нажмите кнопку разблокировки на ключе с пультом ДУ, чтобы разблокировать зарядный пистолет, затем нажмите кнопку на зарядном пистолете, чтобы извлечь его.

⚠ ПРЕДОСТЕРЕЖЕНИЕ!

- Разблокировав зарядный пистолет с помощью ключа, нужно нажать кнопку на зарядном пистолете и извлечь его в течение 25 секунд; в противном случае пистолет необходимо разблокировать еще раз.
- В холодную погоду (при температуре ниже -10°C) функции автомобиля могут не работать нормально при первом включении электропитания. Перед началом поездки, зарядите высоковольтную аккумуляторную батарею, чтобы она нагрелась.

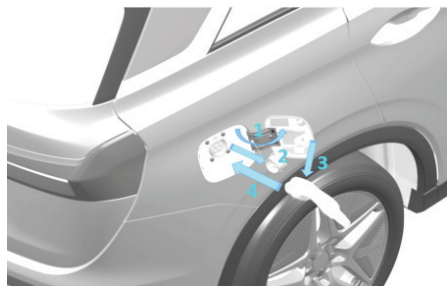
8. Отсоедините трехконтактную вилку от бытовой розетки 220 В.
9. Вставьте защитную крышку разъема для медленной зарядки и закройте лючок. Уложите зарядное оборудование в автомобиль.

⚠ ПРЕДУПРЕЖДЕНИЕ!

- В соответствии с местными нормами и национальными стандартами для зарядки аккумуляторной батареи рекомендуется использовать розетку переменного тока с напряжением 220 В.
- Не используйте розетки, в которых вилка кабеля не фиксируется надежно.
- Чтобы не повредить лакокрасочное покрытие кузова, установите защитную крышку зарядного пистолета так, чтобы она не касалась автомобиля.
- Перед началом зарядки убедитесь, что трехконтактная вилка зарядного кабеля вставлена в розетку 220 В с надлежащим заземлением.
- Убедитесь, что на зарядный кабель и/или вилку не попадают прямые солнечные лучи. При попадании прямых солнечных лучей защита блока управления или вилки от перегрева может ограничить или прервать процесс зарядки.
- Во время зарядки не отсоединяйте зарядный кабель от розетки.

Зарядка с помощью стойки для медленной зарядки

1. Остановите автомобиль, включите передачу Р и стояночный тормоз.



Иллюстрация. Выпадающее меню MP5

2. Чтобы открыть лючок зарядного разъема, коснитесь значка «Лючок зарядного разъема» в выпадающем меню на центральном дисплее. Коснитесь кнопки «Зарядный разъем» в выпадающем меню на центральном дисплее.

- 01 Лючок зарядного разъема:** коснитесь, чтобы открыть лючок.

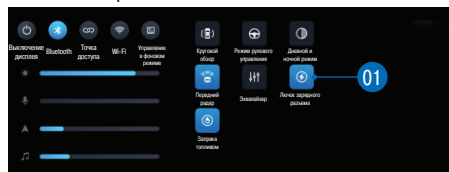

Иллюстрация. Зарядный разъем автомобиля

3. Нажмите на защелку крышки зарядного разъема, затем снимите крышку.
4. Нажмите кнопку на зарядном пистолете и снимите защитную крышку.
5. Правильно вставьте зарядный пистолет в зарядный разъем автомобиля. Когда вы слышите звук щелчка, это означает, что зарядный пистолет вставлен правильно, и автоматически начинается зарядка.
6. Чтобы начать процесс зарядки, следуйте инструкциям на стойке для медленной зарядки.
7. Если необходимо прекратить зарядку до завершения полной зарядки, это можно сделать с помощью стойки для медленной зарядки.
8. После завершения зарядки она прекращается автоматически. Нажмите кнопку разблокировки на ключе с пультом ДУ, чтобы разблокировать зарядный пистолет, затем нажмите кнопку на зарядном пистолете, чтобы извлечь его.

⚠ ПРЕДОСТЕРЕЖЕНИЕ!

- После разблокировки зарядного пистолета с помощью ключа необходимо нажать кнопку на зарядном пистолете в течение 25 секунд, а затем вытащить зарядный пистолет. В противном случае пистолет необходимо разблокировать еще раз.

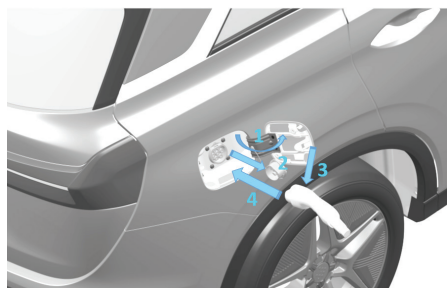
9. Вставьте защитную крышку разъема для медленной зарядки и закройте лючок. Установите пистолет для зарядки от сети переменного тока в исходное положение на стойке для медленной зарядки.

⚠ ПРЕДУПРЕЖДЕНИЕ!

- Используйте только стойки для медленной зарядки, соответствующие стандартам.
- Строго соблюдайте инструкции, содержащиеся на табличке, находящейся на стойке для медленной зарядки, во время зарядки и во время прекращения зарядки. Не подключайте и не отключайте зарядное устройство от сети во время зарядки в произвольном порядке.

Зарядка по расписанию

Функция зарядки по расписанию позволяет оптимизировать расходы на зарядку. Если можно заряжать автомобиль в периоды с более низкими тарифами на электроэнергию, можно выполнять зарядку по расписанию в эти периоды.

⚠ ПРЕДОСТЕРЕЖЕНИЕ!

- Функция зарядки по расписанию поддерживается только для портативного зарядного устройства переменного тока или зарядных стоек, поддерживающих эту функцию.
- После разблокировки зарядного пистолета с помощью ключа необходимо нажать кнопку на зарядном пистолете в течение 25 секунд, а затем вытащить зарядный пистолет. В противном случае пистолет необходимо разблокировать еще раз.

1. Установите автомобиль, включите передачу Р и стояночный тормоз.



Иллюстрация. Настройки > Интеллектуальная зарядка и разрядка

2. Настройка функции зарядки по расписанию на центральном дисплее.

- ① После включения этой функции установите время начала зарядки. Рекомендуется устанавливать время начала зарядки после 22:00.
- ② Установите время ожидания зарядки. Если зарядное устройство подключается в период ожидания, зарядка не активируется до установленного в настройках времени начала зарядки. Если зарядку необходимо начать в период ожидания, выключите функцию зарядки по расписанию. Если зарядное устройство подключается вне периода ожидания, зарядка начинается немедленно, и прекращается по истечении периода ожидания.
- ③ Варианты настроек для повторяющейся зарядки: однократно, ежедневно и пользовательский режим.
3. Откройте лючок зарядного разъема и вставьте зарядный пистолет.
4. Если необходимо прекратить зарядку до завершения полной зарядки, это можно сделать с помощью стойки для медленной зарядки.
5. После завершения зарядки она прекращается автоматически. Нажмите кнопку разблокировки на ключе с пультом ДУ, чтобы разблокировать зарядный пистолет, затем нажмите кнопку на зарядном пистолете, чтобы извлечь его.
6. Вставьте защитную крышку разъема для медленной зарядки и закройте лючок. Установите пистолет для зарядки от сети переменного тока в исходное положение на стойку для медленной зарядки.

Питание внешних электрических потребителей

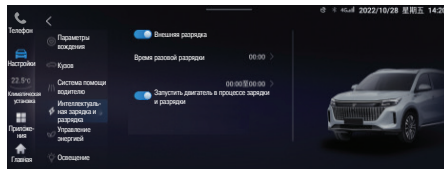
С помощью разъема для медленной зарядки и разрядного пистолета от высоковольтной сети автомобиля может осуществляться питание напряжением 220 В переменного тока бытовых приборов, таких как светильники, маломощные духовые печи, микроволновые печи и т. д. Максимальная выходная мощность не должна быть больше 3,3 кВт.



Иллюстрация. Изображение приведено исключительно в качестве примера

⚠ ПРЕДОСТЕРЕЖЕНИЕ!

- Автомобиль оснащен функцией защиты от недопустимого уровня разряда высоковольтной аккумуляторной батареи (показатель SOC). Когда уровень SOC становится ниже значения (которое может быть скорректировано в зависимости от условий окружающей среды), запускается двигатель внутреннего сгорания.

1. Остановите автомобиль, включите передачу Р и стояночный тормоз. Дважды нажмите кнопочный выключатель зажигания/электропитания, чтобы выбрать режим ON.



Иллюстрация. Выпадающее меню MP5

2. Чтобы открыть лючок зарядного разъема, коснитесь значка «Лючок зарядного разъема» в выпадающем меню на центральном дисплее.

- ① **Лючок зарядного разъема:** коснитесь, чтобы открыть лючок.

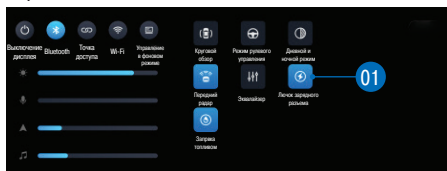

Иллюстрация. Зарядный разъем автомобиля

3. Нажмите на защелку крышки зарядного разъема, затем снимите крышку.
4. Нажмите кнопку на разрядном пистолете, чтобы снять защитную крышку.
5. Правильно вставьте разрядный пистолет в зарядный разъем автомобиля. Если при установке пистолета слышен щелчок, значит, что разрядный пистолет вставлен правильно.

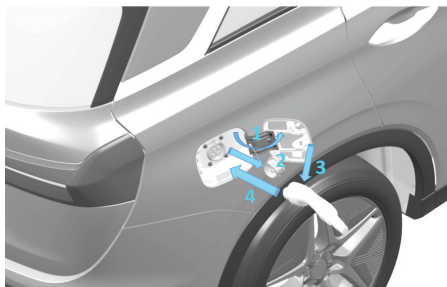
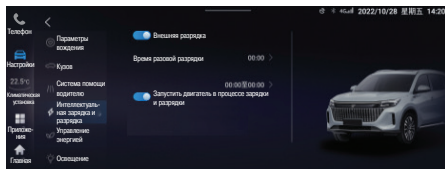

Чтобы активировать функцию питания внешних электрических потребителей (разрядки), воспользуйтесь центральным дисплеем.

7. Если требуется длительное использование этой функции, может запускаться двигатель, чтобы поддерживался минимально допустимый уровень зарядки высоковольтной аккумуляторной батареи. Если уровень заряда батареи опускается ниже определенного значения, питание внешних потребителей прекращается.
8. После использования при закрытых дверях автомобиля нажмите кнопку отпирания дверей на ключе с пультом ДУ, чтобы разблокировать разрядный пистолет. Затем нажмите кнопку на разрядном пистолете, чтобы извлечь его.

ПРЕДОСТЕРЕЖЕНИЕ!

- После разблокировки разрядного пистолета с помощью ключа необходимо нажать кнопку на разрядном пистолете в течение 25 секунд, а затем извлечь пистолет. В противном случае пистолет необходимо разблокировать еще раз.

9. Вставьте защитную крышку разъема для медленной зарядки и закройте лючок. Установите разрядный пистолет в исходное положение.

Аварийное открытие лючка зарядного разъема и разблокировка зарядного пистолета

Возможны следующие ситуации.

1. С помощью кнопки выпадающего меню на центральном дисплее невозможно открыть лючок зарядного разъема.
2. После разблокировки зарядного пистолета с помощью ключа с пультом ДУ невозможно нажать кнопку на зарядном пистолете.

В этих случаях можно использовать трос аварийного отпирания/разблокировки пистолета. Трос аварийного отпирания/разблокировки расположен на правой стороне багажного отсека.

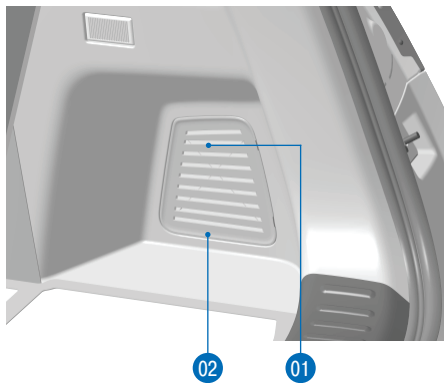

- 01 Трос аварийного отпирания лючка зарядного разъема:
 1. Откройте крышку сервисного окна, расположенную в обивке на правой стороне багажного отсека.
 2. Потяните вверх ручку троса аварийного отпирания замка лючка зарядного разъема, затем потяните ручку наружу (натягивая трос), чтобы открыть лючок.
 3. Верните рукоятку троса аварийного отпирания лючка зарядного разъема в фиксированное положение.
 4. Установите на место крышку сервисного окна.
- 02 Медленно потяните трос для аварийной разблокировки зарядного пистолета: используйте соответствующий инструмент, чтобы ослабить защелку, потяните трос, чтобы разблокировать замок зарядного пистолета, а затем извлеките зарядный пистолет. Если при использовании вышеуказанных способов все же не удастся открыть лючок зарядного разъема или разблокировать зарядный пистолет, обратитесь авторизованный дилерский центр бренда.

ПРЕДОСТЕРЕЖЕНИЕ!

- Трос аварийного открывания лючка зарядного разъема и разблокировки зарядного пистолета должен использоваться только в чрезвычайных ситуациях. Если с помощью кнопки на центральном дисплее не удается открыть лючок зарядного разъема или разблокировать зарядный пистолет, обратитесь в авторизованный дилерский центр бренда.

Управление уровнем заряда аккумуляторной батареи

Во время движения автомобиля в режиме HEV используется функция управления зарядом высоковольтной аккумуляторной батареи, благодаря чему резервируется некоторое количество электроэнергии для таких сценариев, как резкое ускорение. При равномерном движении автомобиля уровень заряда поддерживается примерно на одном и том же определенном уровне.

ПРЕДОСТЕРЕЖЕНИЕ!

- Если между текущим и заданным значением уровня заряда существует значительная разница, для восстановления баланса может потребоваться большее время.

Настройки управления уровнем заряда аккумуляторной батареи

Точка баланса уровня заряда аккумуляторной батареи – это желаемый уровень ее заряда, который, по мнению пользователя, должен достигаться во время движения автомобиля. Это значение можно выбрать в меню «Настройки» > «Управление энергией» > «Выбор точки баланса уровня зарядки аккумуляторной батареи» на центральном дисплее.

По умолчанию для точки баланса установлено значение 25 % (автоматически корректируется в зависимости от внешних условий). Ниже приводятся рекомендации по выбору значения уровня заряда для точки баланса.

1. Если условия зарядки в пункте назначения гарантированы, можно установить более низкое значение для точки баланса, чтобы заряд батареи преимущественно использовался для питания электропривода и экономилось топливо.
2. Если условия зарядки в пункте назначения не гарантированы, рекомендуется установить более высокое значение, чем 30 %, чтобы сохранить уровень заряда батареи и улучшить динамику автомобиля.

Запуск двигателя для зарядки аккумуляторной батареи при неподвижном автомобиле

Когда автомобиль неподвижен, электропитание находится в состоянии READY, если уровень заряда высоковольтной аккумуляторной батареи становится ниже определенного значения, автоматически запускается двигатель и приводит в действие генератор для зарядки аккумуляторной батареи. В таком режиме частота вращения двигателя выше частоты работы двигателя на холостом ходу, что не является неисправностью. Зарядка автомобиля продолжается до тех пор, пока уровень заряда батареи не достигает определенного уровня, после чего двигатель выключается.

Если рычаг селектора находится в положении P, а уровень заряда батареи ниже определенного значения, то при нажатии педали акселератора запускается двигатель, который приводит в движение генератор. За счет управления частотой вращения двигателя с помощью педали акселератора можно изменять интенсивность зарядки аккумуляторной батареи.

Высоковольтная аккумуляторная батарея

Обслуживание высоковольтной аккумуляторной батареи

Не допускайте полного разряда аккумуляторной батареи, например при длительном простое автомобиля. Если автомобиль не используется длительное время, из-за явления саморазряда батарея постепенно разряжается. Стремитесь к тому, чтобы автомобиль не находился на стоянке более трех месяцев. При длительной стоянке рекомендуется заряжать батарею до 100 %, а затем разряжать ее до 60 % не реже одного раза в три месяца.

ПРЕДУПРЕЖДЕНИЕ!

- Владельцам или специалистам неавторизованных сервисных центров запрещено разбирать или ремонтировать высоковольтную аккумуляторную батарею. Ни в коем случае не вскрывайте и не изменяйте конструкцию батареи.
- Для обслуживания высоковольтной аккумуляторной батареи необходимо обратиться в авторизованный дилерский центр бренда.
- Если уровень заряда высоковольтной батареи снизился до 0 %, ее необходимо зарядить. В противном случае через некоторое время зарядка может быть невозможна. В таких случаях автомобиль не может использоваться без подзарядки 12-вольтовой аккумуляторной батареи с помощью пусковых проводов или замены этой батареи. Если это не удается, обратитесь в авторизованный дилерский центр бренда.
- После завершения технического обслуживания автомобиля или в случае любого удара по компонентам шасси (со стороны днища кузова) осмотрите аккумуляторную батарею, бамперы на наличие любых неисправностей, таких как повреждение, деформация или ржавчина. Кроме того, проверьте надежность крепления высоковольтной аккумуляторной батареи, изолирующей пластины и мест крепления бамперов.

Ограничения по температуре

Не подвергайте автомобиль воздействию температуры выше 55 или ниже 30 °C в течение более чем 24 часов подряд.

Утилизация высоковольтной аккумуляторной батареи

Высоковольтная аккумуляторная батарея установлена в нижней части автомобиля, она содержит множество литий-ионных элементов. Утилизация произвольным образом может привести к загрязнению окружающей среды или возникновению опасных ситуаций. Выполняйте приведенные ниже указания или требования и сдавайте аккумуляторную батарею на переработку в авторизованный дилерский центр бренда или представителям уполномоченного предприятия.

1. Требования к снятию: снятие должно выполняться уполномоченными квалифицированными специалистами.
2. Безопасность при работе с высоким напряжением: внутри батареи находятся литий-ионные элементы питания, высоковольтная проводка и другие высоковольтные компоненты. Перед вскрытием или разборкой необходимо обеспечить надлежащую изоляцию и защиту.
3. Транспортировка: высоковольтные батареи относятся к опасным грузам класса 9 и должны перевозиться транспортными средствами, имеющими разрешение на перевозку опасных грузов класса 9.
4. Хранение: снятые высоковольтные батареи следует хранить в сухом помещении при температуре 20–30 °C вдали от легковоспламеняющихся материалов, источников тепла, воды и других потенциально опасных источников.
5. Внутренние компоненты: высоковольтные батареи состоят из литий-ионных элементов питания (объединенных в блоки), печатных плат, проводов, металлических корпусов и других компонентов.

Мы рекомендуем сдавать отработанные или использованные высоковольтные аккумуляторные батареи в случае утилизации автомобиля или по другим причинам, представителям уполномоченных предприятий, указанных брендом, для надлежащей утилизации. Информацию об обслуживании, утилизации и обращении с высоковольтными батареями можно получить в авторизованном дилерском центре бренда.

ПРЕДУПРЕЖДЕНИЕ!

- Строго запрещено незаконно утилизировать или выбрасывать высоковольтные аккумуляторные батареи.
- На ваш автомобиль установлена специальная аккумуляторная батарея. Запрещается использовать ее вне автомобиля или каким-либо образом модифицировать.

Техническое обслуживание

Своевременное и правильное техническое обслуживание автомобиля способствует тому, чтобы он всегда находился в хорошем состоянии.

Хранение автомобиля

Хранение автомобиля

Автомобиль следует хранить в прохладном, хорошо проветриваемом, чистом и сухом помещении. Длительная стоянка в закрытых помещениях с повышенной влажностью может ускорить появление ржавчины и старение деталей автомобиля. При регулярном техническом обслуживании автомобиля соблюдайте рекомендации и требования, приведенные в руководстве пользователя. Не останавливайте и не оставляйте автомобиль над легковоспламеняющимися материалами сразу после запуска двигателя или после его выключения.

Обслуживание высоковольтной аккумуляторной батареи

Высоковольтная батарея является важным компонентом автомобиля, поэтому при ее использовании обратите внимание на следующее.

- Не ставьте автомобиль на стоянку при чрезмерно высокой или низкой температуре.
- Не ставьте автомобиль на стоянку в местах, где поблизости есть источники сильного тепла.
- Избегайте длительного простоя автомобиля без движения; используйте автомобиль не реже одного раза в месяц.
- Автомобиль следует содержать в сухом состоянии и избегать длительной стоянки в сырых или заболоченных местах.



ПРЕДУПРЕЖДЕНИЕ!

- Неуполномоченные лица не должны прикасаться к описанным ниже компонентам; перемещать, снимать высоковольтную аккумуляторную батарею, высоковольтные кабели или другие компоненты с предупреждающими знаками о наличии высокого напряжения.
- В случае возгорания автомобиля или аккумуляторной батареи быстро отведите автомобиль в безопасное место и отойдите на безопасное расстояние; используйте специальный огнетушитель, предназначенный для тушения объектов, находящихся под высоким напряжением.

График технического обслуживания автомобиля

Межсервисные интервалы

Регулярное посещение сервисного цеха авторизованного дилерского центра бренда для проведения технического обслуживания – залог бесперебойной эксплуатации автомобиля в течение длительного времени. Подробную информацию о межсервисных интервалах можно найти в «Гарантийно-сервисной книжке», прилагаемой к автомобилю.

Предупреждения в отношении ТО и ремонта

Чтобы поддерживать автомобиль оптимальном техническом состоянии, эксплуатируйте его в соответствии со следующими рекомендациями.

- Перед первым ТО обкатка в режиме ECO (экономичный), доля использования режима HEV (гибридный) должна составлять не менее 50 %.
- После первого ТО доля использования режима HEV (гибридный) должна составлять не менее 10 %.

Срок замены масляного фильтра бензинового двигателя может быть сокращен в зависимости от условий эксплуатации автомобиля. Рекомендуется выполнять техническое обслуживание автомобиля специалистами сервисного цеха авторизованного дилерского центра бренда. Гарантия не распространяется на повреждения или неисправности, возникшие в результате технического обслуживания, проведенного сторонними сервисными организациями и/или специалистами. Помимо регулярного прохождения ТО в сервисном цехе авторизованного дилера, как указано в «Гарантийно-сервисной книжке», также важны ежедневные и ежемесячные проверки, описанные в следующих разделах (выполняются пользователем).

Ежедневные проверки

- Убедитесь, что уровень тормозной жидкости находится в норме (см. с. 168).
- Убедитесь, что все внешние приборы освещения, звуковой сигнал, лампы указателей поворотов, очистители и омыватели стекол работают нормально.
- Проверьте исправность рабочей и стояночной тормозных систем.
- Проверьте исправность ремней безопасности (см. раздел «Ремни безопасности» на с. 34).
- Перед началом движения осмотрите нижнюю часть автомобиля на предмет утечек топлива, масла, охлаждающей жидкости или других рабочих жидкостей (капли воды, образующиеся при работе кондиционера, не являются признаком неисправности).
- Проверьте, нет ли незакрепленных деталей или следов утечки, а также ненормальных звуков.

Ежемесячные проверки

- Проверьте пробег, чтобы определить необходимость перестановки шин (через каждые 10 000 км), а также состояние и давление воздуха в шине каждого колеса (см. раздел «Обслуживание шин» на с. 157).
 - Проверьте уровень жидкости омывателя стекол и при необходимости долейте ее (см. раздел «Долить жидкости в бачок омывателя стекол» на с. 165).
 - Проверьте исправность функций климатической установки (см. раздел «Управление температурой в салоне» на с. 116).
 - Убедитесь, что уровень моторного масла бензинового двигателя соответствует норме.
1. Установите автомобиль на ровную горизонтальную площадку. Прогрейте двигатель до нормальной температуры и выключите.
 2. Подождите 10 минут, извлеките маслоизмерительный щуп, проверьте уровень и состояние масла и убедитесь, что оно находится между метками 01 и 02.

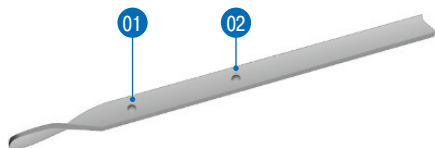

ПРЕДУПРЕЖДЕНИЕ!

- Если вы заметили сильное или внезапное снижение уровня рабочей жидкости или неравномерный износ шин, немедленно обратитесь в авторизованный дилерский центр бренда.

Контроль уровня рабочих жидкостей

Не заменяйте охлаждающую или тормозную жидкость без согласования с представителем авторизованного дилерского центра бренда. Замена рабочих жидкостей производится специалистами сервисных цехов авторизованных дилерских центров бренда в соответствии с графиком технического обслуживания.

Обслуживание шин

Помимо правильного давления воздуха в шинах и правильных регулировок углов установки колес, срок службы шин также зависит от манеры вождения. Резкие ускорения, прохождение поворотов на большой скорости и резкое торможение могут ускорить износ шин. Кроме того, поездки в жаркую погоду и движение по неровным дорогам также могут увеличить износ протектора шин.

Соблюдение установленной нагрузки и скорости движения

- Не перегружайте автомобиль и проверьте грузоподъемность верхнего багажника.
- Разумно выбирайте скорость движения автомобиля.

Поддержание давления воздуха в шинах

Поддерживайте давление в соответствии с рекомендациями, приведенными на табличке с информацией о шинах и нагрузке.



В случае отклонения от нормы давления воздуха в шине (-ах) на комбинации приборов загорается предупреждающий сигнализатор системы контроля давления воздуха в шинах (TPMS).

После восстановления рекомендованного значения давления воздуха в шинах предупреждающий сигнализатор на комбинации приборов гаснет не сразу. После восстановления рекомендованного значения давления необходимо ехать со скоростью более 25 км/ч в течение более 1 минуты, чтобы активировалась система TPMS, в результате чего предупреждающий сигнализатор на комбинации приборов гаснет.

Если он не гаснет после включения зажигания/электропитания автомобиля и завершения самопроверки, это означает, что система неисправна (см. с. 161: «Неисправности системы TPMS»).

Важность поддержания правильного давления воздуха в шинах

- Поддержание шин в надлежащем состоянии обеспечивает наилучшее сочетание управляемости, срока службы протектора и комфорта при движении.
- Использование шин с недостаточным давлением может привести к неравномерному износу протектора, ухудшению управляемости и повышенному расходу энергии, а также к утечке воздуха из-за перегрева.
- Использование шин с избыточным давлением может приводить к ухудшению плавности хода автомобиля, к повышению восприимчивости шин к повреждениям при переезде неровностей и риска прокола, что серьезно снижает безопасность движения. Это также может привести к неравномерному износу протектора шин и уменьшению срока их службы.

- Автомобиль оснащен системой контроля давления воздуха в шинах. Когда шины холодные, вы можете проверить значения давления воздуха в шинах, отображаемые на комбинации приборов, чтобы решить, нужно ли довести давление до нормы.
- Давление в шинах следует измерять, когда шины холодные, то есть после того, как автомобиль простоял на стоянке не менее трех часов. Если перед измерением давления воздуха в шинах необходимо переместить автомобиль, то при условии, что расстояние не превышает 1,6 км, шины можно считать холодными.
- Если вы проверяете давление в шинах, когда они горячие (после нескольких километров движения), показания манометра будут на 30–40 кПа выше, чем на холодных шинах. Это нормальное явление, и уменьшать давление для достижения заданных значений давления в холодных шинах не следует, поскольку это приведет к недостаточному давлению воздуха в шинах.
- Бескамерные шины обладают свойством самоустранения проколов. Но поскольку утечка воздуха обычно происходит очень медленно, вам следует тщательно проверить шину для нахождения места утечки, если вы заметили, что приходится регулярно подкачивать шину.

⚠ ПРЕДОСТЕРЕЖЕНИЕ!

- Рекомендуемые значения давления воздуха в шинах в холодном состоянии указаны на табличке (прикреплена к средней стойке кузова со стороны водителя).

Проверка шин на предмет повреждения

Скрытые повреждения шин и/или колесных дисков могут стать причиной выхода воздуха из шины, особенно при движении на высокой скорости.

- Регулярно проверяйте состояние шин (включая боковины) на наличие инородных предметов, царапин, порезов, трещин и выпуклостей.
- Медленно съезжайте на обочины дорог и старайтесь приближаться к ним так, чтобы колеса располагались перпендикулярно краю дороги. Избегайте сильных ударов или резкого контакта шины с острыми краями дороги или острыми предметами (бордюрами, камнями).
- Если у вас есть какие-либо сомнения, воспользуйтесь консультацией специалиста для проверки состояния шин и колес (особенно для проверки внутренней части шин). Обратитесь в специализированную шиномонтажную мастерскую или сервисный цех авторизованного дилерского центра бренда, где есть специалисты по шинам/колесам и детали/инструменты для их обслуживания.

- Не предпринимайте попыток самостоятельного ремонта шин. Использование герметика для аварийного ремонта шин — временная мера, которая позволяет доехать до ближайшей шиномонтажной мастерской.

Если шина имеет описанные ниже повреждения, в целях безопасности ее необходимо заменить:

- повреждение шины, которое может привести к разрыву каркаса;
- если шина подверглась перегреву или механической деформации из-за потери давления или других повреждений.

Износ шин

Оригинальные шины автомобиля оснащены индикаторами износа в протекторе шин. Когда глубина протектора достигает 1,6 мм, высота дорожек протектора становится равной высоте индикаторов износа по всей ширине протектора.

Как только эти индикаторы износа становятся отчетливо видны или глубина протектора достигает установленного Правилами дорожного движения минимального предела, немедленно замените шины.

Перестановка колес/шин, балансировка колес и регулировка углов установки колес

Рекомендуется выполнять перестановку шин через каждые 10 000 км.

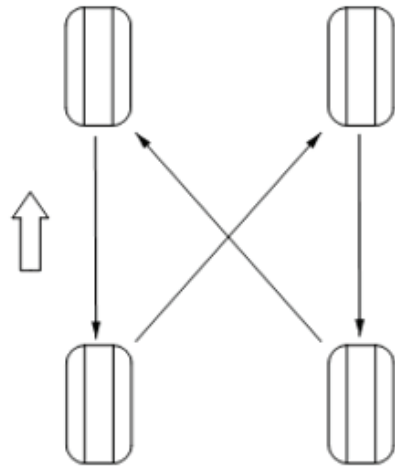

Неотбалансированные колеса (иногда это становится очевидным по вибрации на рулевом колесе) могут негативно влиять на управляемость автомобиля и срок службы шин. Даже при нормальной эксплуатации баланси-

ровка колес может нарушаться, поэтому их необходимо балансировать по мере необходимости.

Если шины изнашиваются неравномерно (только с одной стороны) или слишком быстро, необходимо проверить углы установки колес.

Наличие прокола шины в конечном итоге приводит к полной потере давления воздуха в шине, поэтому необходимо регулярно проверять давление воздуха в шинах. Постоянно следите за состоянием шин и при необходимости корректируйте давление или заменяйте шины, эксплуатация которых может быть небезопасна. Если давление воздуха в шине заметно снизилось, воздержитесь от поездок, даже если шина спущена не полностью. Воздух из шины может внезапно выйти полностью в любой момент. В случае бескамерных шин прокол может не привести к немедленной утечке воздуха (пока предмет остается в материале шины и выполняет роль «пробки»). Если во время движения вы ощущаете необычное поведение автомобиля (уводит в сторону, ощущаются резкие удары при переезде неровностей и т. п.), которое может быть связано с состоянием шин, немедленно снизьте скорость и остановите автомобиль в безопасном месте. Ведите автомобиль медленно, избегая резкого торможения или резких движений рулевым колесом, и совершайте остановки в безопасных условиях. Доставьте автомобиль в авторизованный дилерский центр бренда или ближайшую шиномонтажную мастерскую.

ПРЕДОСТЕРЕЖЕНИЕ!

- При повреждении шины вы можете воспользоваться баллончиком с герметиком для аварийного ремонта шин, входящим в комплект поставки автомобиля. После ремонта шины с использованием герметика максимальная скорость движения не должна превышать 80 км/ч. После завершения временного ремонта доставьте автомобиль в авторизованный дилерский центр бренда или ближайшую шиномонтажную мастерскую.

ПРЕДУПРЕЖДЕНИЕ!

- Не управляйте автомобилем с проколотой шиной. Даже если давление воздуха в шине исчезло не полностью, это может произойти внезапно в любой момент.

Уплотнение шин

Если автомобиль долгое время не используется и находится на стоянке при высокой температуре, на шинах могут образоваться плоские пятна в местах опоры колес на землю. В этом случае в начале поездки может ощущаться вибрация. Но по мере прогрева шин их форма возвращается к первоначальной, и вибрация исчезает.

Чтобы свести к минимуму уплотнение шин во время хранения автомобиля, доведите давление воздуха в шинах до максимального значения, указанного на боковине шин. Затем, перед началом движения, снизьте давление и доведите его до рекомендуемого значения, выпустив часть воздуха из шин.

Движение в условиях холода

При снижении наружной температуры сцепление шин с дорогой уменьшается, что приводит к повышению восприимчивости к повреждениям при ударе. В холодную погоду шины могут временно стать жестче, и вы можете слышать необычный шум на первых нескольких километрах, который исчезает после прогрева шин. За консультацией по поводу использования зимних шин обращайтесь в авторизованный дилерский центр бренда. Чтобы увеличить срок службы шин, поддерживайте рекомендуемое давление в воздухе в них, соблюдайте скоростной режим, а также избегайте:

- резких ускорений и агрессивных маневров;
- резких поворотов и резких торможений;
- прохождения неровностей на большой скорости;
- наездов на бордюры во постановки автомобиля на парковку;
- попадания на шины агрессивных материалов (масла, бензина и т. п.), что может привести к их повреждению.

Зимние шины

ПРЕДУПРЕЖДЕНИЕ!

- Превышение максимально допустимой скорости движения автомобиля может привести к разрушению шин.
- Не превышайте скорость, соответствующую индексу скорости шин, обозначенному на их боковинах.
- Если индекс скорости зимних шин ниже указанной максимальной скорости автомобиля, можно устанавливать только зимние шины с маркировкой M+S. Всесезонные шины и внедорожные шины также имеют маркировку индекса скорости.
- Наклейте табличку с указанием максимально допустимой скорости автомобиля в поле зрения водителя. Соблюдайте соответствующие законы и правила, действующие в вашей стране или регионе.
- С помощью центрального дисплея установите максимально допустимую скорость автомобиля для ограничения скорости.
- Устанавливайте зимние шины своевременно, до наступления холодов.
- Используйте только те бренды шин, которые были протестированы и одобрены производителем автомобиля.

- Перед установкой новых шин проверьте их текущий статус одобрения, обратившись в авторизованный дилерский центр бренда.

⚠ ПРЕДОСТЕРЕЖЕНИЕ!

- В холодную погоду при движении или ускорении на сухом и скользком дорожном покрытии может наблюдаться повышенная вибрация и шум, связанные с особенностями конструкции шин. При температуре ниже 7°C сцепление летних шин с дорогой ухудшается. Поэтому рекомендуется устанавливать зимние шины на автомобиль при температуре ниже 7°C. При температуре ниже -15°C летние шины могут необратимо повреждаться.
- Если глубина протектора зимних шин составляет менее 4 мм, их эксплуатация запрещена.

Цепи противоскольжения

При установке цепей противоскольжения убедитесь, что их размер подходит для шин вашего автомобиля, и выполняйте установку в соответствии с рекомендациями производителя цепей противоскольжения.

Если производителем предусмотрены натяжители цепей, вы можете их использовать. Свободный конец цепи противоскольжения должен быть закреплен или снят, чтобы он не повредил крылья или детали шасси при вращении колеса.

Цепи противоскольжения должны быть установлены на ведущие колеса вашего автомобиля.

Не устанавливайте цепи противоскольжения при движении по дорогам без снега или по хорошо очищенным дорогам. Установка цепей противоскольжения при движении в таких условиях может подвергнуть компоненты автомобиля нежелательным нагрузкам и привести к их повреждению.

При установке цепей противоскольжения всегда следуйте инструкциям производителя цепей противоскольжения.

При использовании цепей противоскольжения:

- скорость движения не должна быть выше 48 км/ч;
- избегайте перегрузки автомобиля (перегрузка может привести к уменьшению зазора между шинами и кузовом);
- снимайте цепи как только позволяют условия;
- соблюдайте местные правила и требования.

⚠ ПРЕДУПРЕЖДЕНИЕ!

- Использование нерекомендованных цепей противоскольжения или установка цепей противоскольжения на шины с другими техническими характеристиками может привести к повреждению таких компонентов, как подвеска, кузов, колеса или тормозные шланги/трубки. Гарантия не распространяется на любые повреждения, вызванные использованием не рекомендованных цепей противоскольжения.
- Убедитесь в том, что цепи противоскольжения не соприкасаются с элементами подвески или тормозными трубками/шлангами. Если вы слышите необычный шум от цепей противоскольжения, это означает, что цепи противоскольжения касаются деталей автомобиля. В этом случае немедленно остановите автомобиль и выясните причину этого шума.

Проверка глубины протектора

- Регулярно проверяйте глубину протектора шин, особенно перед и после дальними поездками.
- Большинство шин имеют индикаторы износа протектора, расположенные в канавках между беговыми дорожками протектора. Эти индикаторы указывают минимальную глубину протектора: 1,6 мм. Для обеспечения безопасности заменяйте шины до того, как эти индикаторы окажутся на одном уровне с беговыми дорожками.
- Вставьте измеритель глубины протектора в центр канавки и измерьте глубину протектора.
- Для летних шин глубина протектора должна быть не менее 3 мм. Если эта величина меньше 3 мм, увеличивается риск возникновения аквапланирования.

Глубина протектора зимних шин не должна быть меньше 4 мм. Сцепные качества зимних шин ухудшаются, если она становится меньше 4 мм.

Хранение колес/шин

- Шины/колеса должны храниться колес в прохладном, сухом и темном месте. Шины следует хранить вертикально.
- Не храните летние шины или автомобили на летних шинах при температуре ниже -15°C.
- Избегайте контакта шин с бензином, моторным маслом и пластичными смазками.
- Максимальный срок службы шин не должен превышать 6 лет. Попадание химических веществ может привести к тому, что материал шин со временем теряет эластичность и становится хрупким. Дату изготовления шины можно определить по коду DOT, нанесенному на боковину шины. Например, если последние четыре цифры – 3015, это означает, что шина была произведена на 30-й неделе 2015 года.

Балансировка колес

Балансировка выполняется для устранения статического и динамического дисбаланса. Статический дисбаланс колеса не должен превышать 880 г/см. Его можно устранять с использованием грузов массой 28,6 г, то есть статический дисбаланс не должен превышать 40 г; динамический дисбаланс с одной стороны колеса не должен превышать также 40 г.

- Балансировка колес должна выполняться на специальном оборудовании.
- Обратитесь в шиномонтажную мастерскую с известной репутацией. Для выполнения этой работы рекомендуется обращаться в сервисный цех авторизованного дилера бренда, поскольку здесь используются проверенные балансировочные грузы, и правильно выполняется статическая (не более 40 г) и динамическая (не более 40 г) балансировка.
- В качестве профилактической меры выполняйте сезонную балансировку колес с летними шинами весной, а колес с зимними шинами – перед наступлением зимы.
- При балансировке колес используйте только предназначенные для этого балансировочные грузы.
- На самоклеящихся грузах не должно быть следов жира, моющих средств и т. п. В противном случае они могут быстро отделиться от поверхности колесного диска.

Неотбалансированные колеса могут негативно влиять на комфорт при движении и срок службы шин/колес.

Зачем колеса

ПРЕДУПРЕЖДЕНИЕ!

- При работе под автомобилем существует опасность соскальзывания автомобиля с домкрата.
- При подъеме автомобиля с помощью домкрата и замене колеса убедитесь, что в автомобиле никого нет.
- Подводите опорную площадку домкрата только в предназначенные для этого места на пороге кузова (можно видеть со стороны днища).
- Не используйте домкрат, если автомобиль находится на подъеме, спуске или на площадке с неровностями.
- Домкрат предназначен только для подъема автомобиля с целью замены колес.
- Если вам необходимо работать под автомобилем, после подъема кузова с помощью домкрата используйте надежные опорные стойки. Не работайте под автомобилем, если кузов опирается только на одно колесо и домкрат.

Колесные болты

- Перед установкой всегда очищайте колесные болты.
- Не наносите смазку на колесные болты.
- Заменяйте поврежденные/утраченные колесные болты. Используйте только оригинальные колесные

болты, специально предназначенные для данного автомобиля, или колесные болты с такими же размерами и качеством, изготовленные в соответствии с техническими характеристиками автомобиля и требованиями к качеству.

- Затягивайте колесные болты моментом (120 ± 6) Нм.

Проверка давления воздуха в шинах

Ежемесячно проверяйте давление воздуха в каждой шине после остывания и доводите давление до рекомендуемого, указанного на табличке с информацией о шинах и нагрузке (см. раздел «Поддержание давления воздуха в шинах» на с. 156). Если на автомобиле используются шины, размерность которых отличается от указанной на табличке с данными о давлении воздуха в шинах, необходимо определить правильное давление для этих шин.

На автомобиле используется система контроля давления воздуха в шинах (TPMS). Если давление в одной или нескольких шинах значительно отличается от нормы, с помощью системы TPMS выводится предупреждение о давлении воздуха в шинах на комбинацию приборов (предупреждение о ненормальном давлении/температуре воздуха в шинах). Поэтому, если на комбинации приборов горит предупреждающий сигнализатор системы TPMS и отображаются значения давления воздуха в шине (-ах), необходимо как можно скорее остановить автомобиль и проверить давление воздуха в шинах. Доведите давление воздуха в шинах до рекомендуемого давления (см. раздел «Поддержание давления воздуха в шинах» на с. 156). Движение при недостаточном давлении воздуха в шинах может привести к перегреву шин и их повреждению. Недостаточное давление также приводит к снижению топливной экономичности и срока службы протектора шин, а также негативно влияет на управляемость и эффективность торможения.

 Если обнаруживается неисправность с помощью системы контроля давления воздуха в шинах (TPMS), при включении электропитания автомобиля загорается контрольная лампа.

ПРЕДОСТЕРЕЖЕНИЕ!

- Если установлены электрические аксессуары, не одобренные компанией Dongfeng, система TPMS может быть подвержена действию помех.

ПРЕДУПРЕЖДЕНИЕ!

- Наличие системы TPMS не устраняет необходимость регулярно следить за давлением воздуха в шинах и их состоянием, даже если отклонение давления в ту или иную сторону не достигает порога, при котором выводится предупреждение системы TPMS на комбинации приборов.

Замена датчиков давления воздуха в шинах

Если часто загорается предупреждающий сигнализатор системы TPMS, обратитесь в авторизованный дилерский центр бренда, чтобы определить необходимость замены датчиков давления воздуха в шинах. Замена датчиков должна производиться специалистами сервисных центров авторизованных дилеров бренда, которые могут выполнить установку быстро и правильно. Если шины ремонтировались или заменялись вне авторизованного дилерского центра, датчики могут работать неправильно. В этом случае процедура адаптации датчиков должна быть выполнена в авторизованном дилерском центре.

Неисправность системы TPMS

Автомобиль также оснащен сигнализатором неисправности системы TPMS, который показывает, правильно ли работает система.



Сигнализатор неисправности системы TPMS совмещен с сигнализатором отклонения давления воздуха в шинах от нормы. После включения питания, когда в системе обнаруживается неисправность после завершения самопроверки, на комбинации приборов, загорается сигнализатор неисправности системы. После возникновения неисправности она сохраняется до следующего включения зажигания/электропитания автомобиля. Когда горит сигнализатор неисправности TPMS, система может не обнаруживать отклонение от нормы давления воздуха в шинах и не подавать соответствующие предупреждения.

Неисправность системы TPMS может возникнуть по разным причинам, в том числе из-за установки на автомобиль запасных или альтернативных шин или колес. После замены одной или нескольких шин или колес важно убедиться, что система TPMS работает нормально, чтобы убедиться, что датчики запасных или альтернативных колес совместимы с системой TPMS и могут поддерживать ее надлежащую функциональность.

ПРЕДОСТЕРЕЖЕНИЕ!

- Если после замены шин/колес по-прежнему обнаруживается низкое давление воздуха в шинах, возможно, поврежден датчик давления воздуха в шине. В этом случае рекомендуется как можно скорее обратиться в авторизованный дилерский центр бренда для устранения неисправности.

Аварийные колеса Меры предосторожности

Если спустило колесо, выполните следующее.

ПРЕДУПРЕЖДЕНИЕ!

- Если автомобиль находится в движении, плавно снизьте скорость и отведите автомобиль в безопасное место. Пассажиров необходимо переместить в безопасное место.
- Переведите рычаг селектора в положение Р и включите стояночный тормоз.
- Выключите электропитание автомобиля и включите аварийную световую сигнализацию. Установите знак аварийной остановки, чтобы предупредить других участников дорожного движения об опасности.

Подготовка инструментов

С автомобилем поставляется баллончик с герметиком для аварийного ремонта шин (достаточно для ремонта одной шины). Инструменты находятся под правой крышкой пола багажного отсека.

Герметик для аварийного ремонта шин

Автомобиль оснащен баллончиком с герметиком для аварийного ремонта шин, который не повреждает датчики системы контроля давления в шинах. Поэтому этот баллончик можно заменять только баллончиком такого же типа. Срок годности указан на баллончике. Если срок годности истек, замените баллончик, поскольку эффективность ремонта может быть снижена. После аварийного ремонта шины с помощью возимого комплекта для ремонта шин рекомендуется приобрести новый баллончик с герметиком в авторизованном дилерском центре.

ПРЕДУПРЕЖДЕНИЕ!

- Входящий в набор бортового инструмента баллончик с герметиком содержит герметик с особым составом. После использования обратитесь в авторизованный дилерский центр Dongfeng. Не используйте герметики для аварийного ремонта шин, приобретенные в свободной продаже, поскольку это может привести к повреждению датчиков давления воздуха в шинах или другим неисправностям.
- Храните баллончик с герметиком в недоступном для детей месте.
- Основным компонентом герметика является натуральный латекс, который ни в коем случае не должен попадать в организм человека. Избегайте вдыхания и проглатывания. При случайном проглатывании немедленно обратитесь за медицинской помощью и не вызывайте рвоту.
- Избегайте попадания герметика на кожу или в глаза, так как он может вызвать неприятные ощущения. При попадании герметика на кожу тщательно промойте ее водой с мылом. При случайном попадании герметика в глаза немедленно промойте их чистой водой.

Заполнение шины герметиком для аварийного ремонта шин и воздухом

Для аварийного (временного) ремонта небольших проколов шины выполните следующее. Подробные инструкции описаны на этикетке баллончика с герметиком для аварийного ремонта шин.

- Достаньте баллончик с герметиком и интенсивно встряхните его перед использованием. Затем снимите предохранительный колпачок с соединительного наконечника.



- Плотно наденьте наконечник баллончика на вентиль шины.



- Поверните красный кран по часовой стрелке и переверните баллончик, чтобы начать заполнение шины герметиком. Процесс заполнения занимает 3–4 минуты.

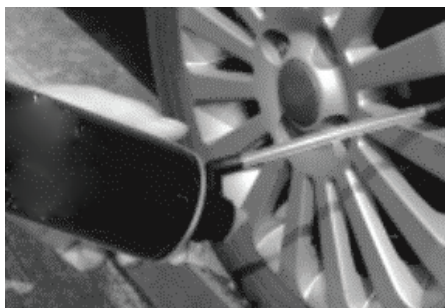

- После завершения поверните кран против часовой стрелки, чтобы закрыть его, а затем снимите соединительный наконечник. Для завершения ремонта сразу по его окончании совершите поездку на скорости не более 80 км/ч длиной не менее 10 км. Если после этого давление в шинах находится на уровне ниже 200 кПа (2,0 бар), рекомендуется обратиться в авторизованный дилерский центр бренда для проведения полноценного ремонта.

ПРЕДУПРЕЖДЕНИЕ!

- Герметик для аварийного ремонта шин предназначен для ремонта отверстий диаметром не более 6 мм. При таком диаметре воткнувшегося предмета его можно извлечь после завершения ремонта. Если диаметр предмета, вызвавшего прокол, больше 6 мм, не извлекайте его после заполнения шины герметиком.
- Если перед ремонтом необходимо удалить предмет, ставший причиной прокола, установите колесо в такое положение, чтобы этот предмет находился в положении «6 часов», прежде чем заполнять шину герметиком.
- При серьезных повреждениях протектора, боковины, разрыве шины или отделении бортов шины от колесного диска вызовите службу помощи на дорогах.
- Герметик для аварийного ремонта шин предназначен только для однократного временного ремонта шин. Как можно скорее обратитесь в шиномонтажную мастерскую, чтобы отремонтировать или заменить шину.
- Герметик для аварийного ремонта шин предназначен для того, чтобы после ремонта шины с минимальными повреждениями можно было доехать до ближайшей шиномонтажной мастерской. Даже если после аварийного ремонта воздух из шины не выходит, после такого ремонта можно совершать только короткие поездки в экстренных случаях.
- Если давление воздуха в шине после ремонта не сохраняется, не продолжайте движение, поскольку это может привести к серьезным повреждениям шины / колесного диска.

Щетки очистителей стекол и сопла омывателей стекол

Проверка и замена щеток стеклоочистителей

Регулярно проверяйте и очищайте рабочие кромки скребков щеток стеклоочистителей. Проверьте, нет ли на резиновом скребке трещин, разрывов или шероховатостей. В случае повреждения немедленно замените щетку (-и), чтобы предотвратить повреждение стекла.

Наличие загрязнений на ветровом стекле или щетках стеклоочистителя могут снизить эффективность работы щеток. Такими загрязнителями / материалами могут быть лед, воск для полировки, чистящие средства, содержащие бактерии и/или водоотталкивающие вещества, птичий помет, листья и другие органические вещества.

Очистка щеток стеклоочистителей

- Очищайте ветровое стекло мягким средством для мытья стекол.
- Протрите и очистите щетки стеклоочистителя изопропиловым спиртом или жидкостью для очистки щеток.

Если очистка щеток стеклоочистителя не привела к восстановлению нормальной работоспособности, щетки необходимо заменить. Для оптимальной работы рекомендуется заменять щетки стеклоочистителей один раз в год. Замена щеток стеклоочистителя ветрового стекла

1. Выключите стеклоочиститель и переведите рычаг селектора в положение P.
2. Переведите кнопочный выключатель зажигания/электропитания в режим OFF, переведите переключатель очистителя ветрового стекла в положение mist и удерживайте в этом положении 15 секунд, чтобы перевести стеклоочиститель в сервисный режим.
3. Отведите рычаги стеклоочистителя вверх в сторону от ветрового стекла.
4. Нажмите на выступ на щетке стеклоочистителя и смените щетку, снимая ее с рычага.
5. Установите новую щетку, надев ее на крючок рычага стеклоочистителя до полной фиксации.
6. Убедитесь, что новая щетка плотно прилегает к рычагу стеклоочистителя, затем осторожно опустите рычаг в исходное положение.

⚠ ПРЕДОСТЕРЕЖЕНИЕ!

- После замены щеток аккуратно опустите рычаги стеклоочистителя в исходное положение. В противном случае возможно возникновение царапин на стекле или повреждение рычагов стеклоочистителя и капота.
- Изношенные скребки щеток стеклоочистителя могут повредить ветровое стекло и ухудшить видимость.

Если после установки новых щеток стеклоочистителя стекло полностью не очищается, очистите ветровое стекло и щетки стеклоочистителя мягкой тканью или губкой, смоченной в теплой воде с добавлением мягкого моющего средства. Затем промойте стекло и щетки чистой водой. Отсутствие капель воды свидетельствует о том, что стекло очищается правильно.

⚠ ПРЕДУПРЕЖДЕНИЕ!

- Используйте только чистящие средства, подходящие для автомобильных стекол и изделий из резины. В противном случае на стекле могут появиться пятна и блики.
- Устанавливайте новые щетки стеклоочистителя, размеры и тип крепления которых совпадают с размерами и типом оригинальным щеток. Использование неподходящих щеток может привести к повреждению стеклоочистителя и негативно влиять на работу датчика дождя.

Очистка сопел омывателей стекол

Сопла омывателя ветрового стекла установлены в правильное положение на заводе-изготовителе автомобиля и не требуют дополнительной регулировки.

Если жидкость на стекло не подается, используйте тонкую металлическую проволоку, чтобы прочистить отверстие сопел.

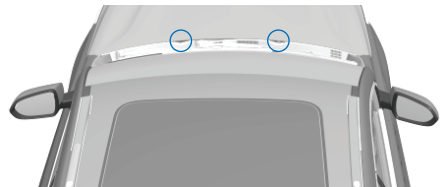

⚠ ПРЕДУПРЕЖДЕНИЕ!

- Находясь рядом с автомобилем, следите за тем, чтобы не включался омыватель ветрового стекла. Жидкость омывателя ветрового стекла может вызвать раздражение глаз и кожи. Ознакомьтесь с инструкциями производителя жидкости омывателя стекол.

Долив жидкости омывателей стекол

В автомобиле используется один бачок для жидкости омывателя, расположенный с правой стороны подкапотного пространства. Если уровень жидкости низкий, добавляйте жидкость до тех пор, пока она не достигнет уровня чуть ниже заливной горловины. Не используйте самодельную жидкость омывателя стекол, содержащую водоотталкивающие вещества или

средства от насекомых. Такая жидкость может стать причиной появления разводов, пятен, скрипа или других шумов при работе стеклоочистителя.

Регулярно включайте омыватель ветрового стекла, чтобы проверить, подается ли жидкость омывателя и правильно ли она распределяется по стеклу.

Долив жидкости омывателей стекол

- Перед тем как снять крышку бачка жидкости омывателя, очистите ее, чтобы в бачок не попали загрязнения.
- Снимите крышку бачка.
- Заливайте жидкость до тех пор, пока ее уровень не достигнет заливной горловины.
- Установите крышку бачка на место.

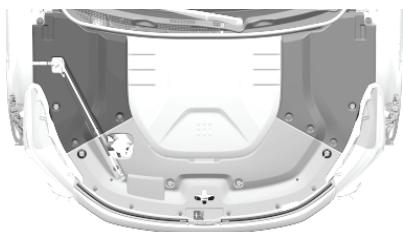

⚠ ПРЕДОСТЕРЕЖЕНИЕ!

- В некоторых странах и регионах использование летучих органических соединений (ЛОС) ограничено нормативными актами. Соблюдайте требования местного законодательства. Поскольку летучие органические соединения обычно используются в качестве незамерзающей жидкости для омывателей стекол, при движении в холодную погоду разрешается использовать только жидкости, содержащие ограниченное количество ЛОС.

⚠ ПРЕДУПРЕЖДЕНИЕ!

- Не допускайте попадания жидкости омывателя на кузов, поскольку это может привести к повреждению лакокрасочного покрытия. При попадании немедленно удалите следы жидкости омывателя и промойте соответствующий участок водой.
- При температуре ниже 4 °C используйте незамерзающую жидкость омывателя. В холодную погоду использование жидкости, не рассчитанной на такую температуру, может приводить к ухудшению видимости.

Обратите внимание на следующие моменты

В зависимости от времени года смешивайте воду с концентратом для очистки стекол автомобиля. Всегда смешивайте компоненты в правильной пропорции и внимательно читайте все инструкции, содержащиеся на этикетках контейнеров с концентратом.

- Лето: смешайте воду и концентрат для очистки автомобильных стекол.
- Зима: смешайте воду и незамерзающий концентрат для очистки стекол автомобиля.

Охлаждающая жидкость Проверка уровня (расширительный бачок)

Проверяйте уровень охлаждающей жидкости в соответствии с графиком технического обслуживания. Если вы хотите проверить уровень самостоятельно, установите автомобиль на ровную горизонтальную площадку. После остывания двигателя откройте капот и снимите переднюю декоративную крышку подкапотного пространства.

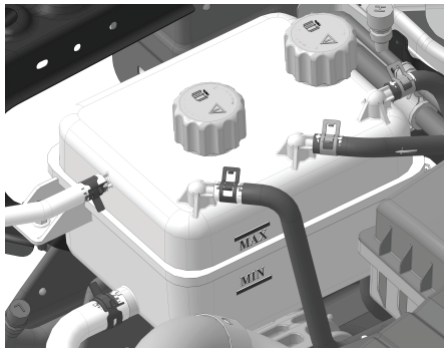

Расширительный бачок

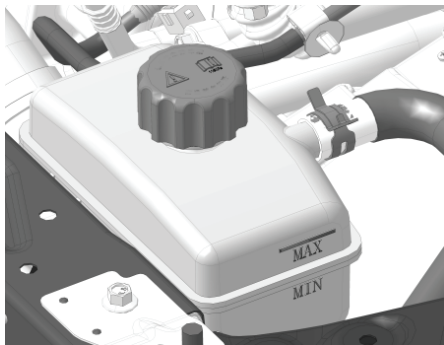

Вспомогательный расширительный бачок

Визуально проверьте уровень охлаждающей жидкости с помощью меток на корпусе бачка. Не снимайте пробку расширительного бачка и не добавляйте охлаждающую жидкость, так как повреждения, возникшие в результате этого, не покрываются гарантией.



Уровень охлаждающей жидкости должен находиться между метками MIN и MAX. Если вы заметили значительное снижение уровня охлаждающей жидкости, обратитесь в авторизованный дилерский центр, прежде запускать двигатель и/или совершать поездку.

Система охлаждения рассчитана на использование определенного типа охлаждающей жидкости (FD-40). Для получения более подробной информации об охлаждающей жидкости обратитесь в авторизованный дилерский центр бренда.

ПРЕДУПРЕЖДЕНИЕ!

- В подкапотном пространстве находятся вентиляторы и другие движущиеся компоненты. При работе в подкапотном пространстве остерегайтесь попадания рук, пальцев, одежды, украшений или длинных волос в вентилятор или движущиеся компоненты, такие как приводные ремни. Вентилятор находится в подкапотном пространстве. После выключения двигателя температура в моторном отсеке регулируется в течение еще примерно 30 минут. В течение этого времени может работать или неожиданно включаться вентилятор (в зависимости от температуры).
- Выполняйте операции в этой зоне только после выключения двигателя и будьте предельно осторожны, чтобы части тела, одежда или украшения не попали в вентилятор охлаждения радиатора, приводные ремни или другие движущиеся компоненты.
- Если после выключения двигателя температура охлаждающей жидкости высокая, не снимайте пробку расширительного бачка.

Предупреждающие символы

Если температура охлаждающей жидкости двигателя слишком высока, на комбинации приборов светится символ ; если температура охлаждающей жидкости тягового электродвигателя слишком высока, на комбинации приборов светится символ . После получения предупреждения необходимо предпринять следующие действия.

- Остановите автомобиль в безопасном месте, чтобы дать бензиновому двигателю или электродвигателю остыть.
- Если предупреждение выводится даже при правильном уровне охлаждающей жидкости, не продолжайте движение.

- Устраните неисправность.

Если продолжить движение после появления визуального предупреждения, существует риск повреждения двигателя. Остановите автомобиль в безопасном месте и обратитесь за помощью в авторизованный дилерский центр бренда.

Долив или замена охлаждающей жидкости

При наличии следующих признаков охлаждающую жидкость необходимо долить или заменить.

- Уровень охлаждающей жидкости ниже метки MIN на расширительном бачке.
- Автомобиль достиг пробега, при котором предусмотрена замена охлаждающей жидкости в соответствии с графиком технического обслуживания.
- Охлаждающая жидкость мутная.

Рекомендуется поручить эту работу сотрудникам сервисного цеха авторизованного дилера бренда. Для выполнения этой работы обратитесь в авторизованный дилерский центр, где работают квалифицированные техники и есть необходимые детали, материалы и инструменты.

ПРЕДУПРЕЖДЕНИЕ!

- Всегда используйте охлаждающую жидкость с теми же характеристиками, что и оригинальная охлаждающая жидкость. Смешивать компоненты для получения охлаждающей жидкости не требуется. Нельзя смешивать охлаждающие жидкости разных марок и типов. Работайте в этой зоне только после выключения двигателя и соблюдайте особую осторожность, чтобы части тела, одежда или украшения не попали в вентиляторы радиатора, приводные ремни или другие движущиеся части.
- Запрещается использовать чистую воду вместо охлаждающей жидкости. Если в экстренных случаях используется чистая вода, замените ее в авторизованном дилерском центре бренда охлаждающей жидкостью необходимого типа.

Тормозная жидкость

⚠ ПРЕДУПРЕЖДЕНИЕ!

- Если вы заметили увеличение хода педали тормоза или значительно снизившийся уровень тормозной жидкости, немедленно обратитесь в авторизованный дилерский центр бренда. Использование автомобиля в таких условиях может привести к увеличению тормозного пути или полному отказу рабочей тормозной системы.

⚠ Если уровень тормозной жидкости в бачке ниже рекомендуемого, на комбинации приборов загорается сигнализатор низкого уровня тормозной жидкости. Если во время движения загорается этот сигнализатор, необходимо немедленно остановить автомобиль в безопасном месте. Не продолжайте движение. Немедленно обратитесь за помощью в авторизованный дилерский центр бренда.

Проверка уровня

Проверяйте уровень тормозной жидкости в соответствии с графиком технического обслуживания. Если вы хотите проверить уровень тормозной жидкости самостоятельно, установите автомобиль на ровную горизонтальную площадку. После того как двигатель и другие компоненты, расположенные в подкапотном пространстве остынут, снимите крышку бачка тормозной жидкости.



Кроме того, это можно сделать, проверив, на каком уровне тормозная жидкость находится по отношению к меткам на наружной части бачка. В этом случае можно не снимать крышку бачка. Уровень тормозной жидкости должен находиться между метками MIN и MAX.

⚠ ПРЕДОСТЕРЕЖЕНИЕ!

- При нормальной эксплуатации уровень тормозной жидкости постепенно снижается из-за износа тормозных колодок, но он не должен находиться ниже метки MIN.

Долив/замена тормозной жидкости

Не доливайте и не заменяйте тормозную жидкость самостоятельно. Эта услуга предоставляется авторизованным дилерским центром бренда во время планового технического обслуживания автомобиля. Информация, представленная в следующих пунктах, приводится только для справки.

- Перед снятием очистите крышку бачка тормозной жидкости, чтобы предотвратить попадание пыли в бачок.
- Открутите и снимите крышку бачка.
- Заполняйте бачок тормозной жидкостью, типа DOT4 до тех пор, пока уровень тормозной жидкости не достигнет среднего положения между метками MIN и MAX.
- Установите крышку бачка на место.

⚠ ПРЕДУПРЕЖДЕНИЕ!

- Используйте только новую тормозную жидкость, которая хранилась в герметичной емкости. Не используйте тормозную жидкость из ранее открытых или использованных емкостей, поскольку она могла впитать влагу. В этом случае эффективность торможения может заметно снизиться.
- Тормозная жидкость очень токсична. Храните емкость плотно закрытой и в недоступном для детей месте. При случайном проглатывании немедленно обратитесь за медицинской помощью.
- Тормозная жидкость может повредить лакокрасочные поверхности кузова. В случае попадания жидкости на кузов немедленно промокните ее впитывающей тканью, а затем промойте место, на которое попала тормозная жидкость, смесью средства для мойки автомобиля с водой.

Заправка топливом

Если на комбинации приборов горит сигнализатор низкого уровня топлива, это может означать, что запас топлива недостаточен. Двигатель может внезапно самопроизвольно остановиться. Своевременно заправляйте автомобиль топливом.

Положение лючка

топливозаправочной горловины

Топливный бак расположен в левой задней части автомобиля под днищем.



Отпирание лючка топливозаправочной горловины

Убедитесь в том, что включена передача Р и кнопочный выключатель зажигания/электропитания не находится в положении OFF. Чтобы открыть лючок топливозаправочной горловины, нажмите кнопку на выпадающем меню центрального дисплея управления (см. с. 103). Обратите внимание, что в топливном баке находятся пары топлива под давлением. После нажатия кнопки отпирания лючка топливозаправочной горловины требуется примерно 15 секунд для сброса давления. После этого можно открутить и снять пробку топливозаправочной горловины.

⚠ ПРЕДУПРЕЖДЕНИЕ!

- При затягивании пробки топливозаправочной горловины будьте осторожны, чтобы не зажать и не повредить фиксирующий ремень. Если пробка топливозаправочной горловины полностью не затянута, могут выделяться пары бензина или может выплескиваться бензин, что может повлечь за собой риск травм или повреждения автомобиля.
- Во время заправки существует опасность возникновения пожара. Бензин очень огнеопасен и может воспламениться или взорваться. Категорически запрещается использовать открытый огонь или курить рядом с местом заправки.

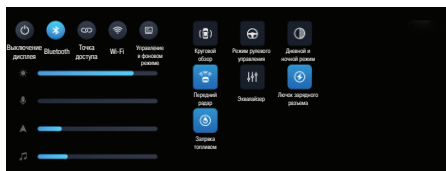

⚠ ПРЕДОСТЕРЕЖЕНИЕ!

- После нажатия кнопки на центральном дисплее завершите заправку в течение 20 минут. Если процесс заправки в течение этого времени не завершается, запорный клапан топливного бака автоматически закрывается, что может привести к трудностям при заправке или утечке топлива. Если процесс заправки топливом занимает более 20 минут, снова нажмите кнопку открывания лючка топливозаправочной горловины на центральном дисплее.

Заправка топливом

- Откройте лючок топливозаправочной горловины.
- На внутренней части крышки лючка топливозаправочной горловины посмотрите, какая марка бензина подходит для вашего автомобиля.

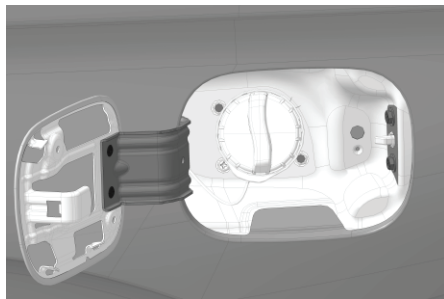

- Медленно открутите и снимите пробку топливозаправочной горловины.
- Установите снятую пробку в предусмотренный держатель.
- Полностью вставьте заправочный пистолет в топливозаправочную горловину рукояткой вниз.
- Нажмите рукоятку пистолета, чтобы начать заправку. Если заправка автоматически прекращается при заполнении бака, не добавляйте больше топлива. После нагрева топливо может разбрызгиваться или проливаться.
- Установите на место пробку топливозаправочной горловины и затягивайте ее до момента, когда услышите не менее трех щелчков.
- Нажмите на заднюю часть лючка топливозаправочной горловины и закройте лючок.

⚠ ПРЕДОСТЕРЕЖЕНИЕ!

- Бензин токсичен и коррозионно активен. Избыток топлива может привести к повреждению топливной системы. Попадание бензина на лакокрасочное покрытие кузова может привести к его повреждению. Кроме того, выплескивание бензина может нанести вред окружающей среде или повредить оборудование, поэтому избегайте перелива топлива и выхода топлива из топливозаправочной горловины.

Аварийное открывание лючка топливозаправочной горловины

Если в условиях аварии необходимо открыть лючок топливозаправочной горловины изнутри автомобиля, выполните следующие действия, не выключая при этом электропитание автомобиля.

1. Откройте крышку доступа, расположенную в левой обивке багажного отсека.
2. Сначала потяните ручку аварийной разблокировки замка лючка топливозаправочной горловины, затем потяните ручку наружу (по ходу автомобиля), чтобы открыть лючок.
3. Верните рукоятку аварийной разблокировки замка лючка топливозаправочной горловины в фиксированное положение.
4. Установите на место крышку доступа к ручке аварийной разблокировки.

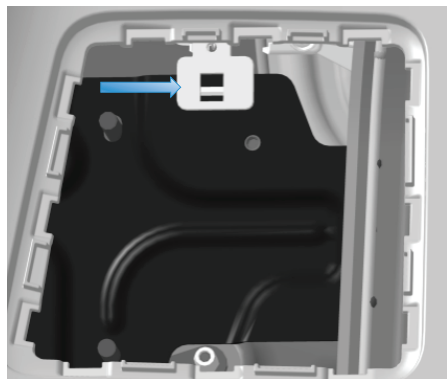
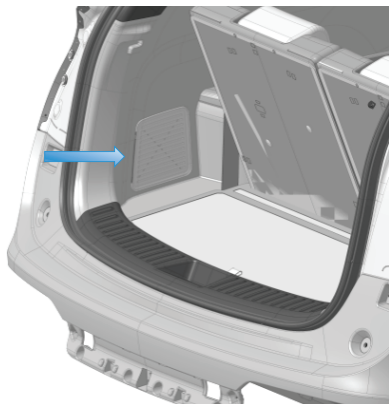

Топливо

Для достижения расчетного минимального расхода топлива двигателем используйте неэтилированный бензин с октановым числом 92 или выше. Для достижения оптимальной топливной экономичности рекомендуется использовать бензин с минимальным содержанием серы.

ПРЕДОСТЕРЕЖЕНИЕ!

- Даже небольшое количество неправильного топлива или добавок к топливу может повредить топливную систему и двигатель. Кроме того, может быть необратимо поврежден трехкомпонентный каталитический нейтрализатор, что приведет к дорогостоящему ремонту.
- Используйте неэтилированный бензин высшего качества с октановым числом не ниже 92, как указано в нормативе GB17930 «Бензин для автомобильного транспорта». Автомобиль соответствует стандарту GB18352.6-2016, относящемуся к количеству и методам измерения вредных выбросов малотоннажных автомобилей (China VI) и отвечает нормам выбросов China VI при поставке с завода.
- Используйте топливо с октановым числом 92 или выше, соответствующее нормам выбросов China VI. Использование других видов топлива может привести к увеличению количества вредных выбросов, повреждению топливной системы и, возможно, к тому, что загорится сигнализатор неисправности двигателя.
- При случайном попадании неправильного топлива в топливный бак не запускайте двигатель и немедленно обратитесь за помощью в авторизованный дилерский центр бренда.

Блоки реле и предохранителей

Автомобиль оснащен двумя блоками реле и предохранителей: один находится в подкапотном пространстве, другой – в передней панели.

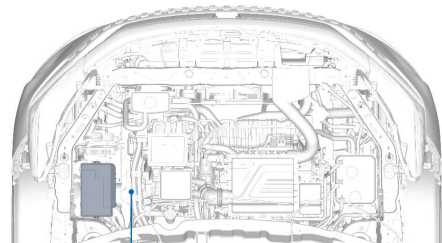

01

02

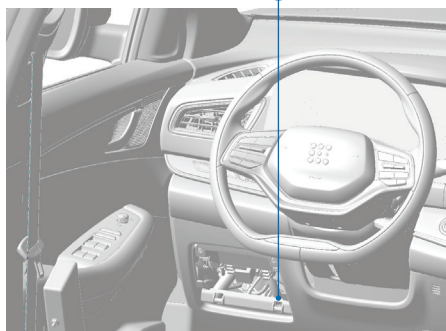

01 Блок реле и предохранителей 1 (см. «Блок реле и предохранителей 1»)

02 Блок реле и предохранителей 2 (см. «Блок реле и предохранителей 2»)

Замена предохранителей

Нажмите на обе стороны пластикового фиксатора, чтобы снять крышку блока реле и предохранителей.

Определите неисправный предохранитель и проверьте исправность защищаемой цепи.

Извлеките предохранитель. Если перемычка предохранителя перегорела (расплавилась), значит предохранитель неисправен. Чтобы защищаемая электрическая цепь смогла снова использоваться, необходимо установить новый предохранитель.

ПРЕДОСТЕРЕЖЕНИЕ!

- Не заменяйте предохранители самостоятельно! Если какой-либо из предохранителей неисправен, обратитесь за помощью в авторизованный дилерский центр бренда.
- Не снимайте и не заменяйте реле! Если какое-либо из реле неисправно, обратитесь за помощью в авторизованный дилерский центр бренда.

ПРЕДУПРЕЖДЕНИЕ!

- Перед заменой предохранителей всегда вручную отключайте электропитание автомобиля.
- При замене предохранителей используйте только предохранители, одобренные компанией Dongfeng, с теми же характеристиками, что оригинальные. Использование неподходящих предохранителей может привести к повреждению электрооборудования и/или пожару.
- Если запасной предохранитель перегорает после установки, обратитесь в авторизованный дилерский центр бренда для проверки электрооборудования и устранения неисправностей.

Блок реле и предохранителей 1 (в левой части подкапотного пространства)



- Чтобы открыть блок реле и предохранителей 1, некоторые компоненты должны быть сняты техником авторизованного дилерского центра бренда. Приводимый ниже список реле и предохранителей приводится только для справки. Если какой-либо из этих предохранителей требует замены, обратитесь в авторизованный дилерский центр бренда.

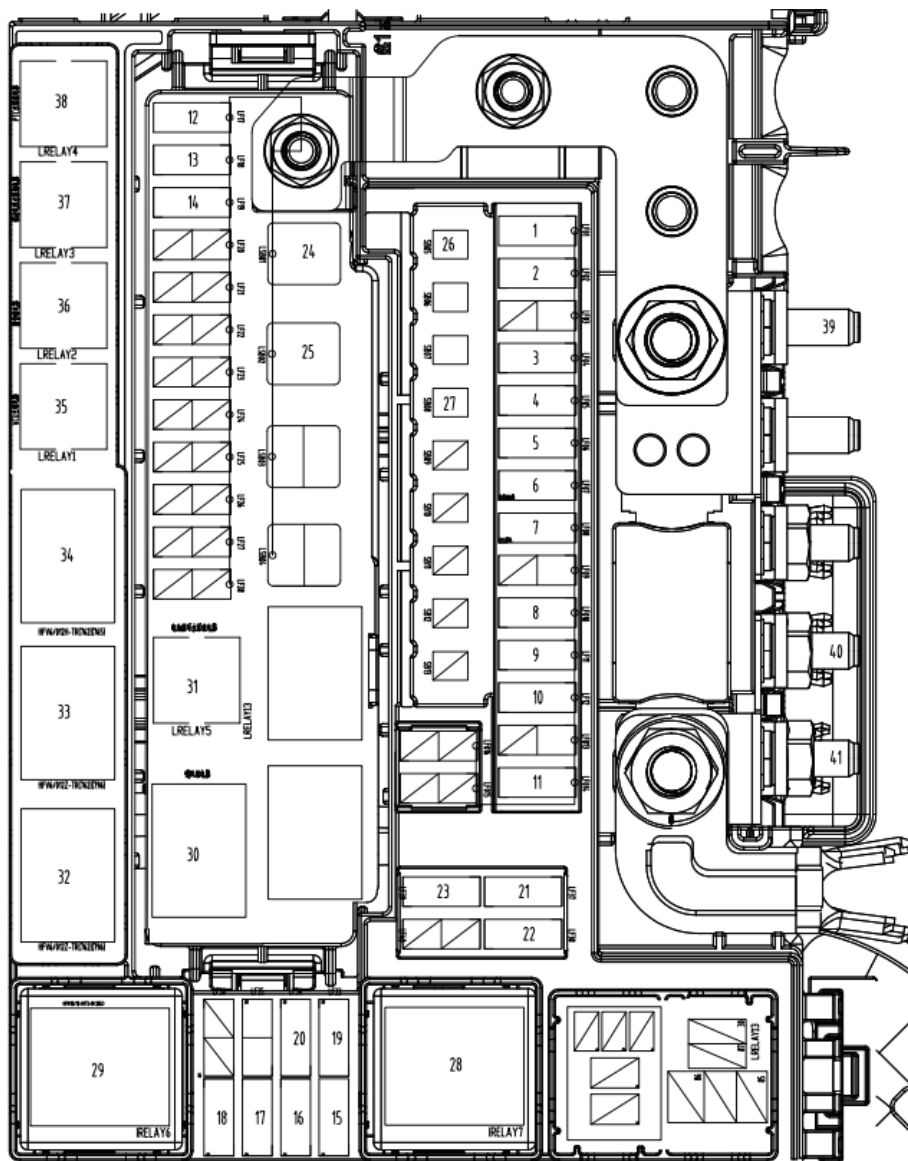

Блок реле и предохранителей в подкапотном пространстве			
№	Тип / номинальный ток	Функция	Примечание
1	10 А	Предохранитель VCU	Ножевого типа
2	5 А	Предохранитель ламп стоп-сигнала	
3	30 А	Предохранитель главного реле	
4	15 А	Предохранитель реле масляного насоса	
5	20 А	Предохранитель очистителя ветрового стекла	
6	15 А	Реле дополнительного оборудования / предохранитель 3-ходового крана климатической установки	
7	20 А	Предохранитель EMS	
8	15 А	Предохранитель реле звукового сигнала	
9	10 А	Предохранитель MCU	
10	10 А	Предохранитель BMS	
11	15 А	Предохранитель реле насоса контура охлаждения тягового электродвигателя	
12	10 А	Предохранитель главного реле VCU	
13	15 А	Предохранитель реле насоса PTC	
14	15 А	Предохранитель реле насоса системы охлаждения высоковольтной аккумуляторной батареи	
15	5 А	Предохранитель VCU	
16	5 А	Предохранитель корректора фар	
17	5 А	Предохранитель контроллера BSC / датчика угла рысканья	
18	5 А	Предохранитель сигнала пробуждения BMS	
19	5 А	Предохранитель сигнала пробуждения EMS	
20	10 А	Предохранитель выключателя педали тормоза / системы AVAS	
21	20 А	Предохранитель катушек зажигания	
22	20 А	Предохранитель ЭБУ	
23	7,5 А	Предохранитель кислородного датчика	
24	60 А	Предохранитель цепи питания электродвигателя BSC	
25	60 А	Предохранитель цепи питания контроллера BSC	
26	20 А	Предохранитель ESC сиденья водителя	
27	30 А	Предохранитель цепи вентилятора	
28	HFV15/12-H1TJ-R (DG)	Реле вентилятора	Предохранители с квадратным корпусом
29	HFV15/12-H1TJ-R (DG)	Главное реле	
30	HFV6/012H-TR(762) (765)	Реле звукового сигнала	Реле
31	HFV11/12-HS-R (DG)	Реле насоса контура охлаждения высоковольтной аккумуляторной батареи	
32	HFV6/012Z-TR(762)(796)	Реле низкой скорости очистителя ветрового стекла	
33	HFV6/012Z-TR(762)(796)	Реле высокой скорости очистителя ветрового стекла	
34	HFV6/012H-TR(762)(765)	Реле масляного насоса	
35	HFV11/12-HS-R	Главное реле VCU	
36	HFV11/12-HS-R	Дополнительные реле	
37	HFV11/12-HS-R	Реле насоса контура охлаждения тягового электродвигателя	
38	HFV11/12-HS-R	Реле насоса обогревателя PTC	
39	60 А	Предохранитель электрического насоса системы охлаждения	
40	60 А	Предохранитель вентилятора с ШИМ-управлением	
41	125 А	Блок реле и предохранителей в передней панели	

Блок реле и предохранителей 2 (в передней панели)

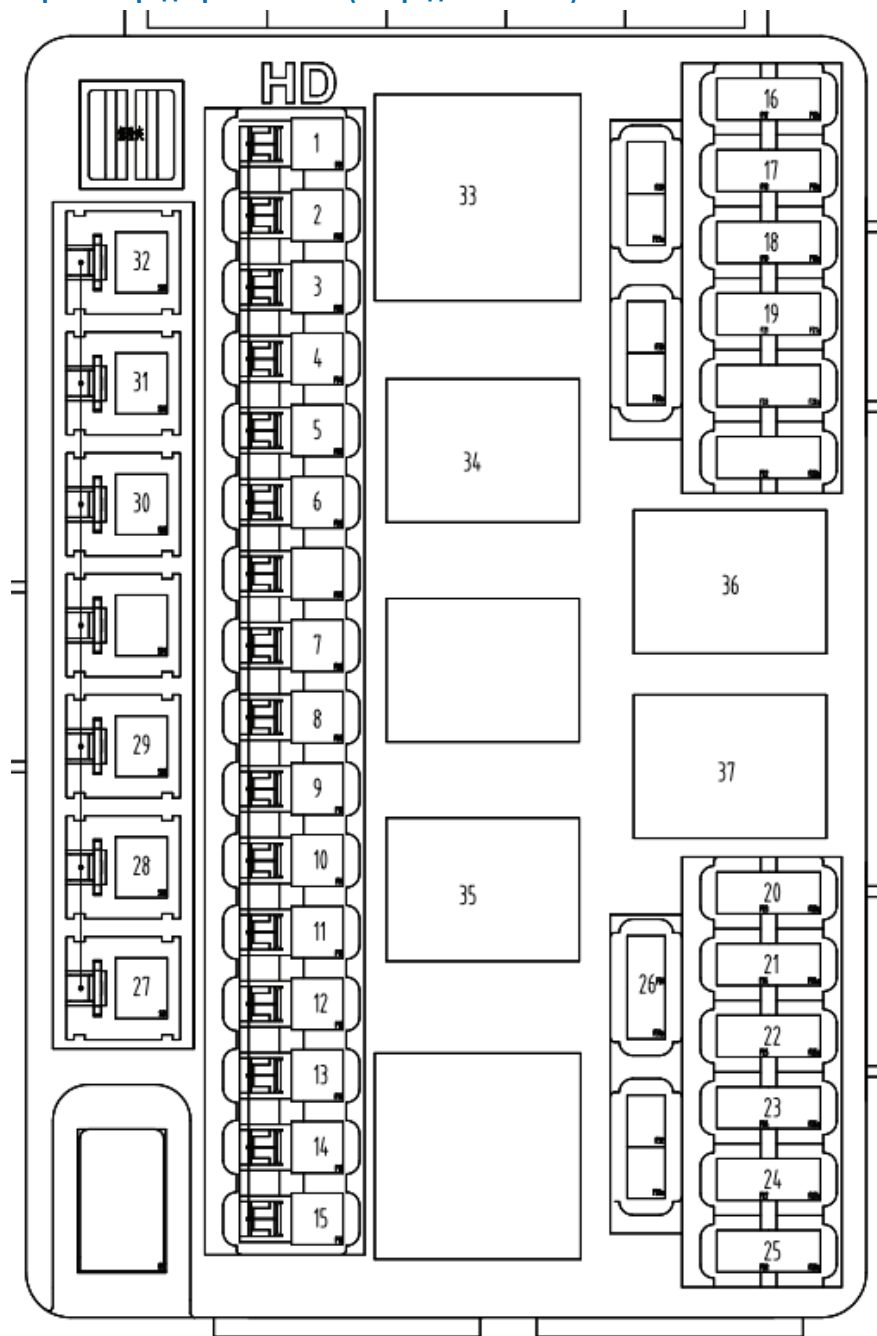

Блок реле и предохранителей в передней панели			
№	Тип / номинальный ток	Функция	Примечание
1	20 А	Предохранитель системы контроллера домена	Ножевого типа
2	25 А	Предохранитель лампы 1 контроллера домена	
3	25 А	Предохранитель лампы 2 контроллера домена	
4	25 А	Предохранитель лампы 3 контроллера домена	
5	25 А	Предохранитель лампы 4 контроллера домена	
6	30 А	Предохранитель контроллера домена замков дверей / очистителей стекол	
7	20 А	Предохранитель цепи АСС	
8	20 А	Предохранитель контроллера привода люка в крыше	
9	30 А	Предохранитель обогревателя заднего стекла / наружных зеркал	
10	10 А	Предохранитель панели приборов / комбинированного переключателя / диагностический разъем / предохранитель Т-BOX	
11	10 А	Предохранитель рукоятки рычага селектора	
12	10 А	Предохранитель реле включения плафонов освещения салона в зависимости от положения дверей / режима энергосбережения	
13	5 А	Предохранитель электропривода крышки багажного отсека / зарядного устройства / преобразователя постоянного тока	
14	30 А	Предохранитель MP5 / усилителя	
15	5 А	Предохранитель блока переключателей стеклоподъемников / левого блока переключателей центральной консоли / ETC	
16	5 А	Предохранитель переключателя регулировки положения наружных зеркал заднего вида / USB-разъема с функцией зарядки	
17	15 А	Предохранитель цепи питания	
18	5 А	Предохранитель MP5 / антенн / цепи обратной связи АСС / РСМ / цепи неограниченной зарядки	
19	5 А	Предохранитель датчика освещенности / дождя / внутреннего зеркала заднего вида с функцией самозатемнения / блока Т-BOX	
20	5 А	Предохранитель рукоятки рычага селектора / цепи обратной связи IG1	
21	5 А	Предохранитель передней панели / панели управления климатической установкой / корректора фар / комбинированного переключателя	
22	5 А	Предохранитель EPS	
23	5 А	Предохранитель контроллера EPB	
24	5 А	Предохранитель ETC / привода малого люка в крыше / датчика PM2.5 / генератора отрицательных ионов	
25	5 А	Предохранитель системы подушек безопасности	
26	7,5 А	Предохранитель цепей обогрева левого и правого наружных зеркал заднего вида	

27	30 A	Предохранитель IG1	Предо-хранители с квадратным корпусом
28	20 A	Предохранитель переднего левого / заднего левого стеклоподъемников	
29	20 A	Предохранитель переднего правого / заднего правого стеклоподъемников	
30	30 A	Предохранитель EPB (13 конт.)	
31	30 A	Предохранитель EPB (15 конт.)	
32	20 A	Предохранитель привода крышки багажного отсека	
33	HFV15/12-H1TJ-R(DG)	Реле IG1	Реле
34	HFV6/012H-TR(762)(765)	Реле ACC	
35	HFV6/012H-TR(762)(765)	Реле режима энергосбережения	
36	HFV6/012Z-TR(762)(796)	Реле задних ламп габаритного света	
37	HFV6/012H-TR(762)(765)	Реле обогревателя заднего стекла	

Подъем автомобиля с помощью домкрата или подъемника

Чтобы поднять автомобиль, выполните следующие действия. Убедитесь, что в мастерской, в которую вы обратились, знают места кузова автомобиля, под которые можно подводить опоры домкрата или подъемника.

- Опоры подъемника должны подводиться так, чтобы середина автомобиля находилась между ними.
- Проследите за тем, чтобы опоры рычагов подъемника были подведены под места кузова, указанные на рисунке.
- Убедитесь в том, что подкладки опор рычагов установлены правильно.
- Проследите за тем, чтобы автомобиль поднимался равномерно и накладки опор рычагов оставались на исходных местах.

ПРЕДУПРЕЖДЕНИЕ!

- Работы должны выполняться под автомобилем, только если он надежно удерживается на подъемнике. В противном случае возможны серьезные травмы, в том числе смертельные, а также повреждение автомобиля.
- Подведите подкладки рычагов подъемника под точки порогов автомобиля со стороны днища (см. рис. справа). Указанные на рисунке положения являются единственно возможными точками для подъема автомобиля. Использование для подъема других точек кузова может привести к повреждениям. На такие повреждения гарантия не распространяется.

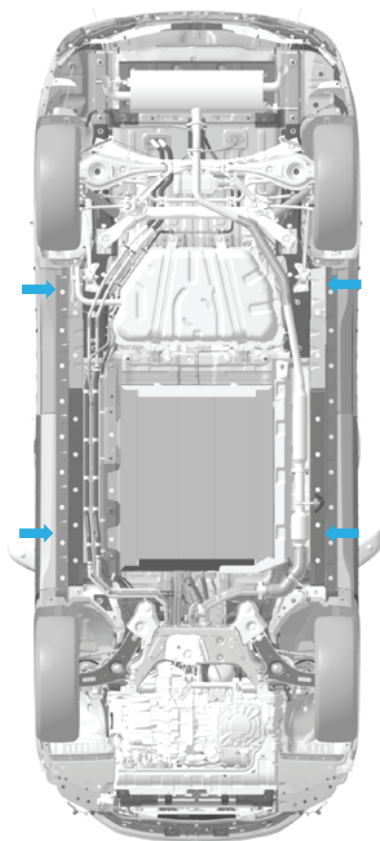

Запасные части и установка дополнительного оборудования

ПРЕДУПРЕЖДЕНИЕ!

- Установка неоригинальных запасных частей или выполнение несанкционированных модификаций с установкой дополнительного оборудования может повлиять на эксплуатационные характеристики автомобиля и поставить под угрозу безопасность водителя и пассажиров. На повреждения, вызванные использованием или установкой неоригинальных запасных частей или оборудования, гарантия производителя не распространяется.
- В случае травм, смерти или повреждения автомобиля в результате использования неоригинальных запасных частей или установки оборудования с целью модификации бренд не несет ответственности.

Используйте для автомобиля только оригинальные запасные части. Эти компоненты были тщательно проверены производителем автомобиля, чтобы убедиться в их пригодности, безопасности и надежности. Оригинальные запасные части можно приобрести только в авторизованных дилерских центрах бренда, а их установка должна производиться персоналом сервисного цеха авторизованных дилеров бренда. Установка дополнительного оборудования на автомобиль должна производиться в соответствии с рекомендациями специалистов авторизованного дилерского центра бренда. Мы не можем оценивать качество запасных частей, произведенных сторонними компаниями. Поэтому, если в автомобиле используются неоригинальные детали и компоненты, компания-производитель автомобиля не несет ответственности за возможные последствия.

Ремонт кузова

Если ваш автомобиль получил повреждения в ходе столкновения, обратитесь в авторизованный дилерский центр бренда, чтобы ремонт выполнялся с использованием оригинальных запасных частей. В авторизованных дилерских центрах бренда вам могут порекомендовать центры, которые специализируются на кузовном ремонте и отвечают строгим требованиям к обучению персонала, оборудованию и качеству работы. В некоторых ремонтных мастерских и страховых компаниях для экономии средств вам могут предложить использовать неоригинальное оборудование или подержанные запчасти. Однако эти детали не соответствуют высоким стандартам качества материалов, пригодности в плане присоединительных размеров и формы, а также надежности, принятым производителем вашего автомобиля. Кроме того, все претензии в случае установки неоригинальных компонентов и компонентов, бывших в

употреблении (а также в случае возможных повреждений и поломок, которые может вызвать их использование) не рассматриваются.

Регулярное техническое обслуживание

Ниже приведена подробная информация о позициях технического обслуживания, указанных в графике технического обслуживания.

При проведении технического обслуживания важно, чтобы все необходимые проверки и другие операции осуществлялись в авторизованном дилерском центре бренда. Использование неоригинальных или некачественных компонентов и деталей или допуск к ремонту сторонних лиц может привести к повреждению автомобиля или травмам людей. Содержание технического обслуживания и межсервисные интервалы указаны в «Гарантийно-сервисной книжке».

Рабочие жидкости, масла и смазки

Название	Характеристика	Объем
Топливо	Бензин с октановым числом 92 или выше	60 л
Рабочая жидкость для гибридной коробки передач	EHSF-1 / рекомендуемый производитель: Idemitsu	Первая заливка: $(3,6 \pm 0,1)$ л Последующая заливка: $(3,0 \pm 0,1)$ л (Проверка при заливке: рабочая жидкость выходит из бокового заливного отверстия); при замене рабочей жидкости необходимо также заменить элемент фильтра.
Охлаждающая жидкость	FD-40	Система охлаждения высоковольтной аккумуляторной батареи (запас хода 110 км): $(5,5 \pm 0,2)$ л Система охлаждения высоковольтной аккумуляторной батареи (запас хода 100 км): $(2,5 \pm 0,2)$ л Система охлаждения двигателя (высокотемпературный контур): $(8,7 \pm 0,2)$ л Система терморегулирования электропривода с электронным управлением (криогенный контур): $(5,3 \pm 0,2)$ л ПРИМЕЧАНИЕ. Уровень должен располагаться между метками MAX и MIN расширительного бачка
Тормозная жидкость	DOT4	$(1,2 \pm 0,05)$ л
Температура замерзания жидкости омывателя стекол	-20°C (общие рынки) -35 °C (холодные/ арктические регионы)	$(2,5 \pm 0,5)$ л
Хладагент	R134a	(630 ± 20) г
Моторное масло	Класс вязкости SP 0W-20 Рекомендуемый производитель: Idemitsu и BYD	Первая заливка: 3,7 л Последующая заливка: 3,2 л (с заменой масляного фильтра), 3,0 л (без замены масляного фильтра)

Наружные световые приборы

Наружные световые приборы автомобиля могут запотевать под воздействием температуры и влажности воздуха, например, под воздействием солнечного света, в холодных регионах, при нахождении на парковке во влажной среде или во время мойки автомобиля. Это естественное явление, которое не влияет на работоспособность и долговечность приборов освещения. Запотевание исчезает после включения приборов освещения или в ходе длительной поездки. Замена приборов освещения в этих случаях не требуется.

Характеристика

В этом разделе приводятся данные о маркировке, технических характеристиках, размерности колес и шин, а также техническая информация, которая поможет вам быстрее ознакомиться с технической стороной своего автомобиля.

Идентификационные обозначения

VIN-код указан в следующих местах.

- В нижней части ветрового стекла на передней панели (со стороны водителя); обозначение можно видеть через окошко в нижней части ветрового стекла.

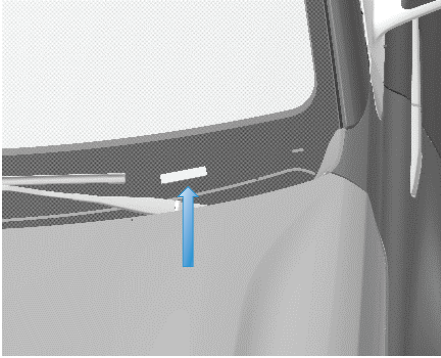

- Выбит на заводской табличке, расположенной на средней стойке кузова со стороны переднего пассажира, и виден при открывании двери переднего пассажира.

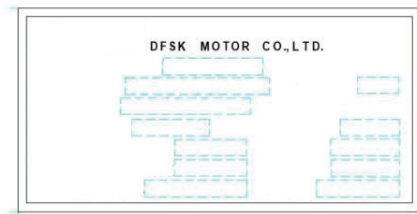
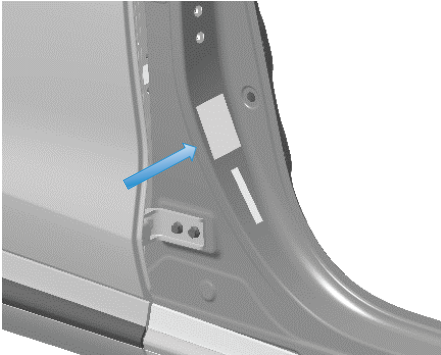

- На левой стороне крышки багажного отсека (см. рис. ниже).

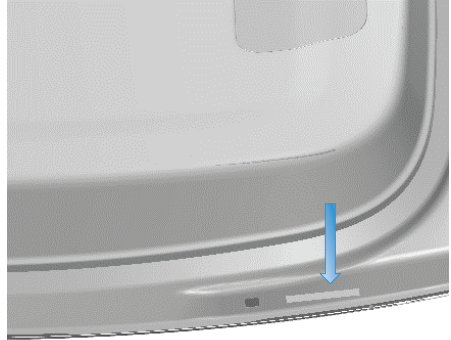

- На рамке крышки багажного отсека, как показано на рисунке ниже.

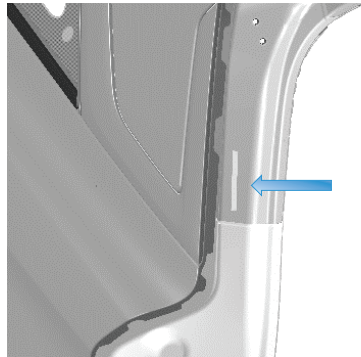

- На поперечине пола под сиденьем переднего пассажира, как показано на рисунке ниже.

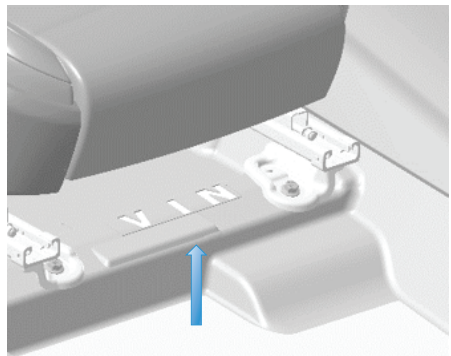

Характеристика

- На задней части пола кузова, как показано на рисунке ниже.

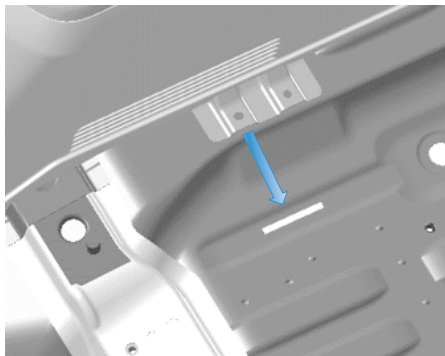

- На внутренней панели левой средней стойки кузова, как показано на рисунке ниже.

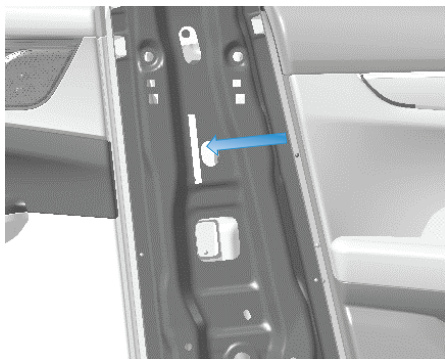

- На внутренней панели задней части левой боковины, как показано на рисунке ниже.

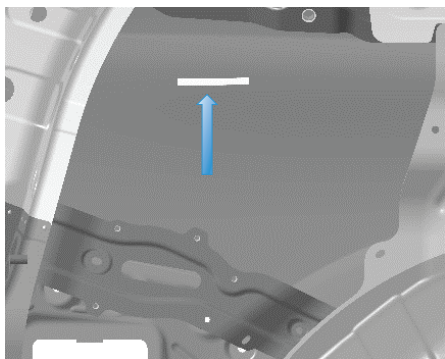

- На правой стороне верхней крышки, как показано на рисунке ниже.

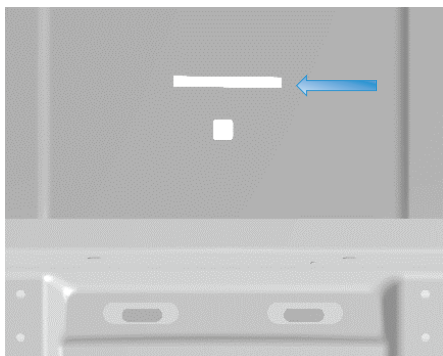

- На картере гибридной коробки передач (DHT300), как показано на рисунке ниже.

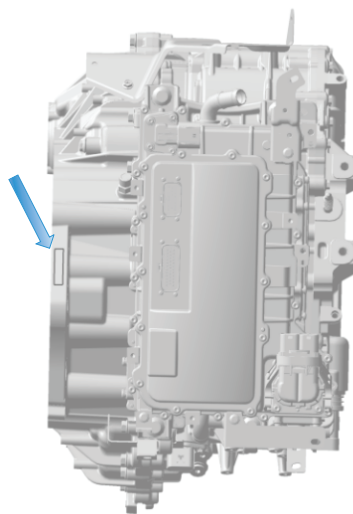

- На внутренней панели капота, спереди, как показано на рисунке ниже.



Номер двигателя

Номер двигателя указан в следующих местах.

- На блоке цилиндров двигателя.

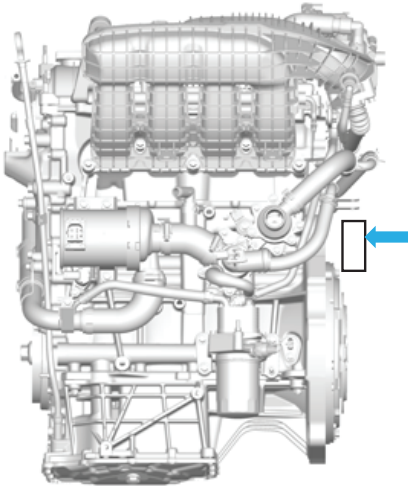

- На крышке привода ГРМ.

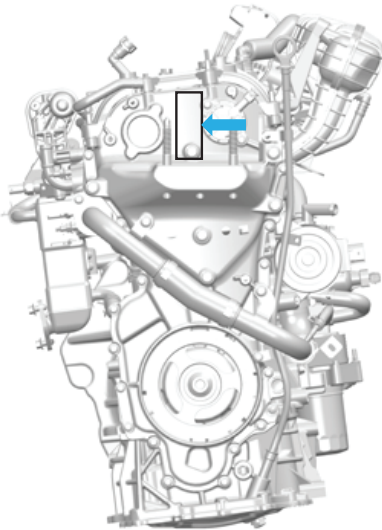

Номер тягового электродвигателя

Указан в следующих местах:

- На картере модуля тягового электродвигателя.

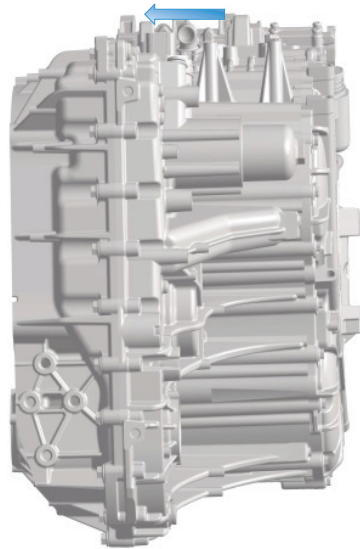

Загрузка автомобиля Полезная нагрузка

Очень важно понимать, что такое полезная нагрузка. В полезную нагрузку включаются совокупная масса водителя и всех пассажиров, багажа/груза и любых других предметов, без учета массы (снаряженной) самого автомобиля в состоянии, в котором автомобиль покинул завод-изготовитель.

На автомобиле есть две наклейки с данными о допустимой полезной нагрузке. Эти наклейки расположены на левой и правой средних стойках кузова. Их можно увидеть, открыв двери. На них указана максимальная полезная нагрузка, при которой можно безопасно совершать поездки на вашем автомобиле.

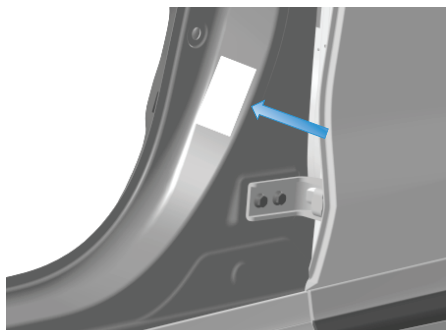

Таблички с информацией о шинах и нагрузке

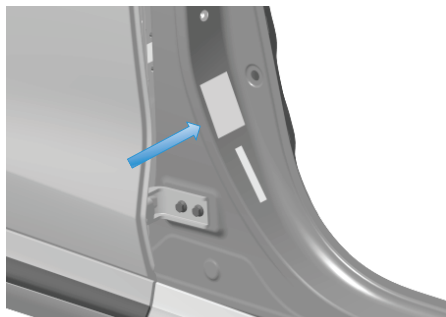

Табличка

Таблички с информацией о шинах и нагрузке

На табличке с информацией о шинах и нагрузке отображаются следующие данные.

- Максимальное количество пассажиров.
- Максимальная грузоподъемность автомобиля.
- Обозначение оригинальных шин
- Рекомендуемое давление воздуха в холодных шинах передних и задних колес. Рекомендуемые значения давления воздуха оптимизированы с учетом плавности хода и управляемости.

Не меняйте эти наклейки, даже если в используются другие шины.

ПРЕДОСТЕРЕЖЕНИЕ!

- Если автомобиль находится в состоянии полной загрузки, проверьте все шины и убедитесь, что давление воздуха в них соответствует рекомендуемому уровню.

Заводская табличка

На заводской табличке указана максимально разрешенная общая масса автомобиля. Она рассчитывается как сумма снаряженной массы автомобиля (автомобиля, готового к поездке) и массы водителя, пассажиров и багажа.

ПРЕДУПРЕЖДЕНИЕ!

- Во избежание повреждений необходимо следить за тем, чтобы не превышалась максимально допустимая общая масса.

ПРЕДУПРЕЖДЕНИЕ!

- Перегрузка автомобиля может негативно сказаться на эффективности торможения и управляемости, создавая риск для вас и других участников дорожного движения.
- Масса груза в багажном отсеке не должна превышать xx кг. При большей нагрузке может произойти повреждение багажного отсека.

Габаритные размеры и основные технические параметры автомобиля

Габаритные размеры



A	Габаритная длина	4760 мм
B	Габаритная ширина (без учета зеркал заднего вида)	1865 мм
	Габаритная ширина (с учетом зеркал заднего вида)	2128 мм
C	Габаритная высота	1710 мм
D	Колесная база	2785 мм
E	Передний свес	975 мм
F	Задний свес	1000 мм
G	Дорожный просвет (при полной нагрузке)	150 мм
H	Передняя колея	1585 мм
	Задняя колея	1580 мм

Основные технические параметры автомобиля

Наименование	Значение	
Модель автомобиля	DXK6481ASPHEVH	DXK6481AS1PHEVH
Модель двигателя	F31A	
Гибрид	DHT300	
Максимально разрешенная общая масса (кг)	2325	2305
Распределение веса по осям (передняя/задняя ось) при максимально разрешенной общей массе (кг)	1140/1185	1130/1175
Снаряженная масса (кг)	1800	1780
Распределение веса по осям (передняя/задняя) для автомобиля в снаряженном состоянии (кг)	1010/790	995/785
Минимальный дорожный просвет (с полной нагрузкой) (мм)	150	
Минимальный диаметр разворота (м)	11,8	
Максимальная скорость (км/ч)	165	
Угол преодолеваемого подъема (%)	30	
Совокупный расход топлива (по WLTC) (л/100 км)	1,23	1,35
Экологический стандарт	Country VI	
Компоновка	С передним расположением двигателя и передним приводом	

Система привода

Двигатель

Модель двигателя	F31A
Описание	Бензиновый, рядный, четырехтактный, с распределенным впрыском топлива, без наддува, с жидкостным охлаждением
Расположение цилиндров	Рядное
Рабочий объем (куб. см)	1498
Степень сжатия	15,5:1
Номинальная мощность (кВт / об / мин)	81/6000
Максимальный крутящий момент (Н·м) при об/мин	135/4500
Топливо	Неэтилированный автомобильный бензин с ОЧ 92 или выше (GB17930)
Экологический стандарт	Country VI

Рулевое управление

Тип	С электроусилителем на рулевой колонке
Количество оборотов рулевого колеса от упора до упора	2,91
Минимальный радиус разворота	11,74 м

Гибридная коробка передач

Модель		DHT300
Версия		CVT (вариатор)
Генератор	70	70
Тяговый электродвигатель	130	130

Подвеска

Передняя подвеска	Независимая подвеска типа Макферсон с витыми пружинами, телескопическими амортизаторами и стабилизатором поперечной устойчивости
Задняя подвеска	Независимая многорычажная, с витыми пружинами, телескопическими амортизаторами и стабилизатором поперечной устойчивости

Система охлаждения

Тип охлаждения	Жидкостное с принудительной циркуляцией
Тип жидкостного насоса	Центробежный

Топливная система

Тип	Распределенный, с электронным управлением
Тип топливного насоса	С электронным управлением
Емкость топливного бака (л)	60

Тормозная система

Тип	Антиблокировочная тормозная система, антипробуксовочная система, система поддержания курсовой устойчивости, электромеханический стояночный тормоз, система помощи при трогании на подъеме, при движении на спуске, система автоматического включения стояночного тормоза и передачи
Тормозные суппорты	Плавающего типа
Диаметр тормозных дисков (вентилируемых)	Передних 324 мм; задних: 311 мм
Толщина передних тормозных дисков	Новых: 28 мм; минимально допустимая: 26 мм
Толщина задних тормозных дисков	Новых: 11 мм; минимально допустимая: 9 мм
Толщина накладок передних тормозных колодок	Новых: 8 мм; минимально допустимая: 2 мм
Толщина накладок задних тормозных колодок	Новых: 10 мм; минимально допустимая: 2 мм
Стояночный тормоз	Электромеханический
Свободный ход педали тормоза	1–5 мм
Ход педали тормоза (при нормальной эксплуатации)	Ход: 70 мм При экстренном торможении: 120 мм

ПРЕДУПРЕЖДЕНИЕ!

- Замена тормозных колодок и тормозных дисков силами сторонних авторемонтных предприятий может нарушить нормальную работу рабочей и стояночной тормозных систем, что может привести к потере контроля над автомобилем в различных ситуациях.

ПРЕДОСТЕРЕЖЕНИЕ!

- Замена тормозных колодок и дисков должна производиться только силами квалифицированных специалистов.

Рекомендуется выполнять эту работу в сервисном цехе авторизованного дилера бренда, поскольку в них работают квалифицированные специалисты, прошедшие специальную подготовку, и использующие необходимые детали и инструменты для правильного выполнения работ.

Система смазки

Система смазки двигателя	
Способ смазки	Принудительная и разбрызгиванием
Тип топливного насоса	Роторный
Тип масляного фильтра	С бумажным фильтрующим элементом
Заправочный объем (с учетом фильтра) (л)	3,7
Система смазки гибридной коробки передач	
Способ смазки	Принудительная и разбрызгиванием
Тип топливного насоса	Роторный
Тип фильтра рабочей жидкости	С бумажным фильтрующим элементом
Заправочный объем (с учетом фильтра и радиатора охлаждения рабочей жидкости) (л)	(3,6 ± 0,1)

Электрооборудование

Наименование	Тип электродвигателя
	F31A
Аккумуляторная батарея (В/А·ч)	12/43
Преобразователь постоянного тока (В/А)	13,8/180

Аккумуляторная батарея

Номинальное напряжение	12 В
Выводы	Положительный и отрицательный

Колесные диски и шины

Размерность колесных дисков		18×7,5J ET40
		19×7,5J ET40
Размерность шин		225/55 R18
		235/50 R19
Давление воздуха в шинах (кПа) (холодные шины)	Передние	230 (без нагрузки) / 230 (с полной нагрузкой)
	Задние	230 (без нагрузки) / 230 (с полной нагрузкой)

Аккумуляторная батарея

Расположение	Передние колеса	Задние колеса
Развал	-0,5° ± 0,5°	-1° ± 0,25°
Угол продольного наклона оси поворота колеса	3,4° ± 0,5°	/
Угол поперечного наклона оси поворота колеса	14,4° ± 0,5°	/
Схождение передних колес (на одной стороне)	0° ± 0,2°	0,08° ± 0,08°

Проверка давления воздуха в шинах

Давление воздуха в шинах может изменяться в зависимости от типа шин, установленных на автомобиле. Рекомендуемые значения давления воздуха в шинах указаны на табличке с информацией о шинах и нагрузке, которая находится на средней стойке кузова со стороны водителя (дополнительную информацию можно найти в разделе «Обслуживание шин» на с. 157). Для обеспечения оптимальной работы шин и безопасности во время движения необходимо соблюдать рекомендуемое давление воздуха в шинах.

Размерность шин	Без нагрузки (давление в шинах в холодном состоянии)	При полной нагрузке (давление в холодном состоянии)
Передние колеса 225/55 R18 235/50 R19	2,3 бар / 230 кПа / 33 фунта/кв. дюйм	2,3 бар / 230 кПа / 33 фунта/кв. дюйм
Задние колеса 225/55 R18 235/50 R19	2,3 бар / 230 кПа / 33 фунта/кв. дюйм	2,3 бар / 230 кПа / 33 фунта/кв. дюйм

⚠ ПРЕДОСТЕРЕЖЕНИЕ!

- Значение давления, указанное на боковине шины, может не совпадать со значением, указанным на табличке с информацией о шине и нагрузке. Используйте значения давления, указанные на табличке.

Маркировка шин

Согласно правилам, производители шин обязаны указывать общепринятые параметры шин на боковине каждой шины. С помощью этих параметров можно понять основные характеристики шины.



1	Ширина профиля шины: первые 3 цифры обозначают ширину профиля шины в миллиметрах
2	Отношение высоты к ширине профиля шины: следующие 2 цифры представляют отношение (в процентах) высоты профиля к ширине профиля шины. Например, если ширина профиля равна 205 мм, а отношение высоты к ширине профиля равно 50, высота профиля составляет 102 мм
3	Конструкция шины: R – радиальная
4	Посадочный диаметр: последние 2 цифры обозначают посадочный диаметр колесного диска в дюймах
5	Индекс скорости: при указании номинальной скорости указывается максимально допустимая скорость движения автомобиля на этих шинах (Q = 160 км/ч; R = 170 км/ч; S = 180 км/ч; T = 190 км/ч; U = 200 км/ч; H = 210 км/ч; V = 240 км/ч; W = 270 км/ч; Y = 300 км/ч)

Инструкции по транспортировке Только в случае транспортировки на эвакуаторе

При необходимости перемещения автомобиля к месту ремонта и т. д. можно использовать только способ полной погрузки вашего автомобиля на платформу автомобиля-эвакуатора.

Никакие иные способы, при которых колеса автомобиля опираются на землю, использоваться не должны. Перед транспортировкой переведите рычаг селектора в положение N, включите аварийную световую сигнализацию, выключите стояночный тормоз и закройте двери. Если не удастся выключить стояночный тормоз, погрузка автомобиля на автомобиль-эвакуатор не рекомендуется. В этом случае обратитесь в службу помощи на дорогах и дождитесь прибытия профессиональных техников, которые устранят проблему на месте.



ПРЕДУПРЕЖДЕНИЕ!

- Во время транспортировки запрещается находиться внутри автомобиля.
- На повреждения, возникшие при транспортировке автомобиля, гарантия производителя не распространяется.
- В случае невозможности выключения стояночного тормоза автомобиль можно отбуксировать на минимальное расстояние способом частичной погрузки путем установки задних колес на подкатные тележки. Перед этим всегда проверяйте инструкции производителя буксировочного оборудования и его рекомендуемую грузоподъемность.

Установка буксировочной проушины

- Открутите заглушку отверстия для установки буксировочной проушины. Нажмите на верхний край пластиковой заглушки и перемещайте ее в сторону бампера до тех пор, пока она не отсоединится, или осторожно снимите заглушку с помощью подходящего инструмента (например, плоской отвертки).

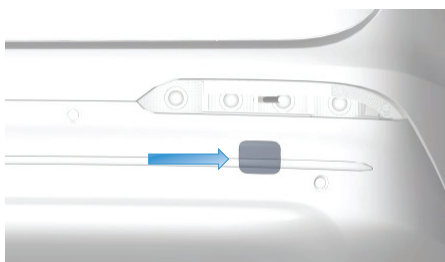
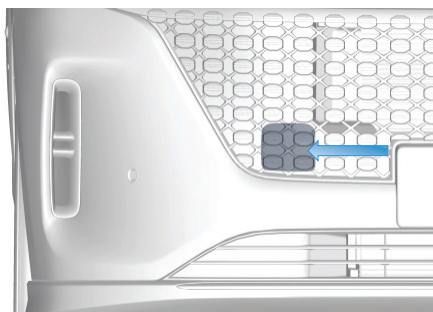

- Установите буксировочную проушину. Полностью вставьте проушину (находится в наборе бортового инструмента в багажном отсеке) в отверстие, а затем закручивайте по часовой стрелке до полной затяжки.
- Прикрепите трос к буксировочной проушине.

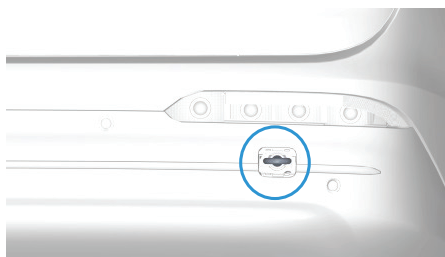
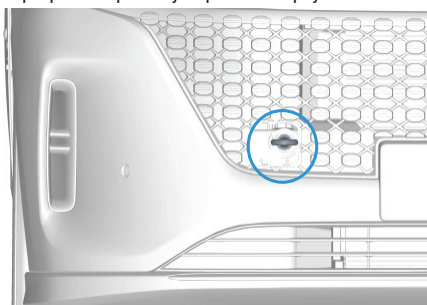

⚠ ПРЕДУПРЕЖДЕНИЕ!

- Перед буксировкой убедитесь в том, что буксирочная проушина закреплена надежно.

Установка на автомобиль-эвакуатор и фиксация колес на платформе

Для фиксации колес используйте противооткатные упоры и стяжные ремни.

- Убедитесь, что металлические части стяжных ремней не соприкасаются с компонентами кузова или поверхностью колес.
- Стяжные ремни не должны касаться кузова автомобиля или проходить через колесные диски.



⚠ ПРЕДУПРЕЖДЕНИЕ!

- Крепление стяжных ремней к деталям шасси, или другим компонентам автомобиля может привести к их повреждению.
- Во избежание повреждений следите за тем, чтобы во время транспортировки автомобиля колеса не опирались на землю



Все изображения носят информационный характер. Актуальные данные о конкретной модели, цвете, комплектации, технических характеристиках уточняйте у представителей бренда в официальных дилерских центрах EVOLUTE.